

PRESTIGE

D.1

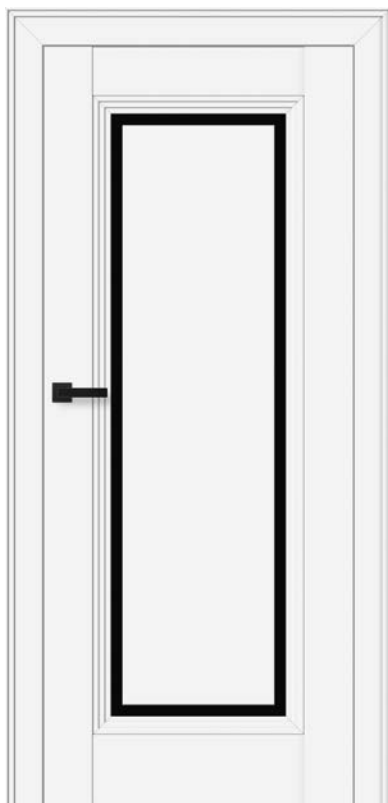

kolor: 01 Biały Mat, szkło bezpieczne VSG 33.1 czarne

NOWOŚĆ

1 300 zł

D.1



kolor: 13 Grafit Mat, szkło bezpieczne VSG 33.1 mleczne

NOWOŚĆ

1 300 zł

D.1



kolor: 12 Czarny mat, szkło bezpieczne VSG 33.1 mleczne

NOWOŚĆ

1 300 zł

D.1



kolor: 03 Orzech Popielaty, szkło bezpieczne VSG 33.1 czarne

NOWOŚĆ

1 300 zł

Prezentowane modele

wariant: bezprzylgowy
kolor: wg aranżacji
szkło: wg aranżacji
pakiet ozdobny ościeżnicy: PRESTIGE II
połączenie opasek: Typ A - 45°
klamka: CUBE Q czarna

Dopłaty

- Szerokość „100” + 100 zł
- Szkło grafit dymiony lub czarne 180 zł (D.1)
- Podcięcie wentylacyjne lub szczelina rekuperacyjna + 30 zł
- Uszczelka opadająca + 170 zł
- Osłonki ALUX (jeden komplet) + 40 zł
- Osłonki RETRO (jeden komplet) + 100 zł

- Systemy przesuwne str. 52-56
- Ościeżnice str. 58-61
- Naświetla str. 62-63
- Pakiety ozdobne ościeżnic str. 64
- Pozostałe akcesoria str. 66
- Klamki str. 67

B.0



1 150 zł

B.1



1 150 zł

C.0



1 150 zł

C.1



1 150 zł

Przykład szkła z aplikacją piaskowaną - RAMKA podwójna

Prezentowane modele

wariant: przylgowy
 kolor: 01 Biały Mat
 szkło: bezpieczne VSG 6 mm mleczne
 pakiet ozdobny ościeżnicy: PRESTIGE II
 połączenie opasek: Typ A - 45°
 klamka: VENTO mosiądz antyczny
 osłonki: RETRO mosiądz antyczny

Dopłaty do szkła

- Szkło grafit dymiony lub czarne + 120 zł (B.1), 180 zł (C.1)
- Aplikacja piaskowana (jednostronna) + 100 zł (B.1), 140 zł (C.1)
- Lustro jednostronne + 300 zł (D.0)



NOWOŚĆ

model: PRESTIGE C.0
opcja z lustrem jednostronnym
kolor: 01 Miły Mat
opaski: STANDARD
połączenie opasek: Typ B - 90°
klamka: VENTO mosiądz antyczny

RETRO

Linia **RETRO** – charakteryzuje się klasycznym wzornictwem, kojarzącym się z dawnymi rezydencjami i pałacową elegancją. Modele linii Retro wyróżniają się niepowtarzalnym wykończeniem ram przyszybowych, w postaci klasycznej listwy ozdobnej. Zastosowanie innowacyjnej technologii połączenia ozdobnych elementów z ramą skrzydła, stanowi gwarancję trwałości i wyjątkowo estetycznego wyglądu.



Gwarancja



2 lata

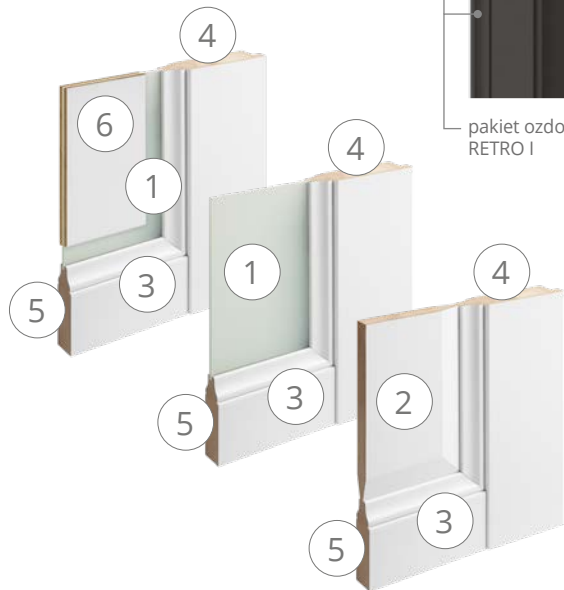

pakiet ozdobny ościeżnicy:
RETRO I

model: RETRO E.0
kolor: 13 Grafit Mat
połączenie opasek: Typ A - 45°
klamka: VENTO mosiądz antyczny

NOWOŚĆ

1. Szkło bezpieczne VSG grubości 6 mm
2. Płycina płaska MDF grubości 22 mm (modele B i C)
3. Ramka ozdobna wzoru „RETRO”
4. Ramiaki pionowe grubości 40 mm z rdzeniem drewnianym
5. Element poziomy MDF (szczepłina) grubości 35 mm
6. Płycina płaska MDF obustronna grubości 6 mm (tylko w modelu D.1)

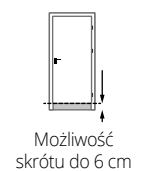
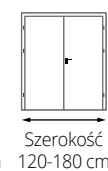
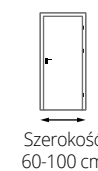
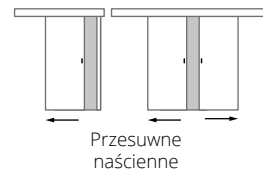
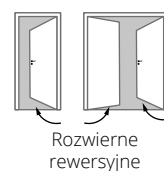
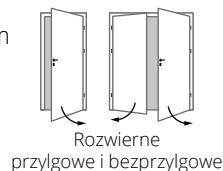

RETRO

E.0

E.1

B.0

B.1



Przykład szkła z aplikacją piaskowaną - RAMKA pojedyncza

NOWOŚĆ

1 200 zł

NOWOŚĆ

1 200 zł

1 200 zł

1 200 zł

Prezentowane modele

wariant: przylgowy
kolor: 01 Biały Mat
szkło: bezpieczne VSG 6 mm mleczne
pakiet ozdobny ościeżnicy: RETRO II
połączenie opasek: Typ A - 45°
klamka: VENTO mosiądz antyczny
osłonki: RETRO mosiądz antyczny

Dopłaty

- Szerokość „100” + 100 zł
- Szkło grafit dymiony lub czarne + 120 zł (B.1), 140 zł (E.1)
- Aplikacja piaskowana (jednostronna) + 100 zł (B.1, E.1)
- Podcięcie wentylacyjne lub szczelina rekuperacyjna + 30 zł
- Uszczelka opadająca + 170 zł
- Osłonki ALUX (jeden komplet) + 40 zł
- Osłonki RETRO (jeden komplet) + 100 zł

- Systemy przesuwne str. 52-56
- Ościeżnice str. 58-61
- Naświetla str. 62-63
- Pakiety ozdobne ościeżnic str. 64
- Pozostałe akcesoria str. 66
- Klamki str. 67

A.0



1 200 zł

A.1



1 200 zł

C.0



1 200 zł

C.1



1 200 zł

Przykład szkła z aplikacją piaskowaną - RAMKA pojedyncza

Prezentowane modele

wariant: przylgowy
kolor: 02 Dąb Biały Cętkowany
szkło: bezpieczne VSG 6 mm mleczne
pakiet ozdobny ościeżnicy: RETRO II
połączenie opasek: Typ A - 45°
klamka: VENTO mosiądz antyczny
osłonki: RETRO mosiądz antyczny

Dopłaty do szkła

- Szkło grafit dymiony lub czarne + 100 zł (A.1), 180 zł (C.1)
- Aplikacja piaskowana (jednostronna) + 70 zł (A.1), 140 zł (C.1)
- Lustro jednostronne + 300 zł (C.0)



model: RETRO C.0
kolor: 01 Biały Mat
pakiet ozdobny ościeżnicy: RETRO II
połączenie opasek: Typ A - 45°
klamka: ORGANIC chrom

D.1



kolor: 01 Biały Mat, szkło bezpieczne VSG 33.1 mleczne

NOWOŚĆ

1 350 zł

D.1



kolor: 05 Dąb Ecrú, szkło bezpieczne VSG 33.1 mleczne

NOWOŚĆ

1 350 zł

D.1



kolor: 08 Dąb Rustykalny, szkło bezpieczne VSG 33.1 mleczne

NOWOŚĆ

1 350 zł

D.1



kolor: 11 Dąb Czekoladowy, szkło bezpieczne VSG 33.1 mleczne

NOWOŚĆ

1 350 zł

Prezentowane modele

wariant: przylgowy
 kolor: wg aranżacji
 szkło: bezpieczne VSG 6 mm mleczne
 pakiet ozdobny ościeżnicy: RETRO II
 połączenie opasek: Typ A - 45°
 klamka: ORGANIC chrom
 osłonki: ALUX chrom

Dopłaty do szkła

- Szkło grafit dymiony lub czarne + 180 zł (D.1)

NOWOŚĆ



model: RETRO D.1
kolor: 12 Czarny Mat
szkło: bezpieczne VSG 6 mm mleczne
pakiet ozdobny ościeżnicy: RETRO II
połączenie opasek: Typ A - 45°
klamka: ORGANIC chrom



CLASSIC

Linia CLASSIC – charakteryzuje się klasycznym wzornictwem w nowoczesnym wydaniu. Modele linii Classic wyróżniają się połączeniem klasycznej, frezowanej płytki z nowoczesnym, prostym zakończeniem ramy.

Gwarancja



2 lata

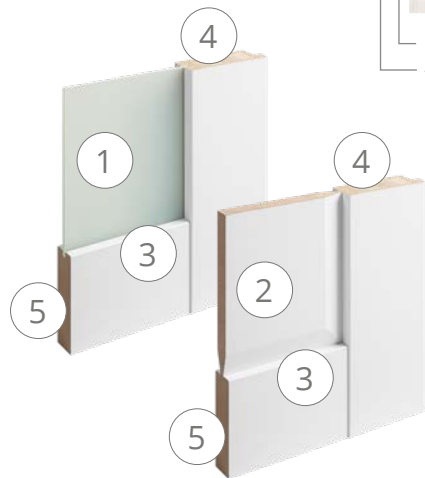

1. Szkło bezpieczne VSG grubości 6 mm
2. Płytkina wypukła MDF grubości 22 mm
3. System bezramkowy
4. Ramiaki pionowe grubości 40 mm z rdzeniem drewnianym
5. Element poziomy MDF (szczepelina) grubości 35 mm



model: CLASSIC A.0
kolor: 03 Orzech Popielaty
klamka: ORGANIC czarna

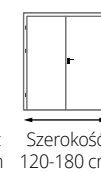
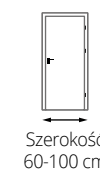
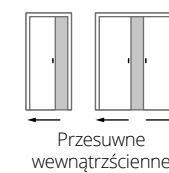
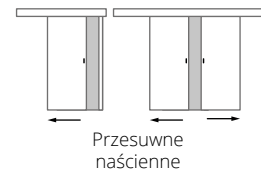
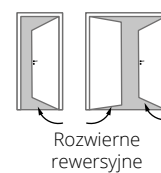
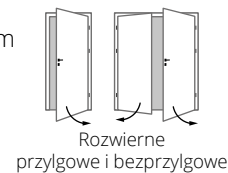

A.0



900 zł

A.1



900 zł

A.2



900 zł

A.3



900 zł

Przykład szkła z aplikacją piaskowaną - RAMKA pojedyncza

Prezentowane modele

wariant: przylgowy
kolor: 06 Dąb Naturalny
szkło: bezpieczne VSG 6 mm mleczne
opaski: STANDARD
połączenie opasek: Typ B - 90°
klamka: ORGANIC czarna
osłonki: ALIX czarne

Dopłaty

- Szerokość „100” + 100 zł
- Szkło grafit dymiony lub czarne + 100 zł (A.1), 130 zł (A.2), 180 zł (A.3)
- Aplikacja piaskowana (jednostronna) + 70 zł (A.1), 140 zł (A.2), 210 zł (A.3)
- Podcięcie wentylacyjne lub szczelina rekuperacyjna + 30 zł
- Uszczelka opadająca + 170 zł
- Osłonki ALUX (jeden komplet) + 40 zł
- Osłonki RETRO (jeden komplet) + 100 zł

- Systemy przesuwne str. 52-56
- Ościeżnice str. 58-61
- Naświetla str. 62-63
- Pakiety ozdobne ościeżnic str. 64
- Pozostałe akcesoria str. 66
- Klamki str. 67

B.0



900 zł

B.1



900 zł

B.2



900 zł

B.3



900 zł

Prezentowane modele

wariant: przylgowy
 kolor: 09 Dąb Olejowany
 szkło: bezpieczne VSG 6 mm mleczne
 opaski: STANDARD
 połączenie opasek: Typ B - 90°
 klamka: CUBE Q chrom
 osłonki: ALUX chrom

Dopłaty do szkła

- Szkło grafit dymiony lub czarne + 60 zł (B.1), 120 zł (B.2), 180 zł (B.3)
- Aplikacja piaskowana (jednostronna) + 70 zł (B.1), 140 zł (B.2), 210 zł (B.3)

C.0



880 zł

C.1



880 zł

D.0



880 zł

D.1



880 zł

Przykład szkła z aplikacją piaskowaną - SZPROS

Prezentowane modele

wariant: przylgowy
kolor: 05 Dąb Ecrú
szkło: bezpieczne VSG 6 mm mleczne
opaski: STANDARD
połączenie opasek: Typ A - 45°
klamka: MISTICO chrom satyna
osłonki: ALUX chrom satyna

Dopłaty

- | | | | |
|--|------------------------------|---------------------------------|------------|
| • Szerokość „100” | + 100 zł | | |
| • Szkło grafit dymiony lub czarne | + 120 zł (C.1), 180 zł (D.1) | | |
| • Aplikacja piaskowana (jednostronna) | + 100 zł (C.1), 140 zł (D.1) | | |
| • Lustro jednostronne | + 300 zł (D.0) | | |
| • Podcięcie wentylacyjne lub szczelina rekuperacyjna | + 30 zł | | |
| • Uszczelka opadająca | + 170 zł | | |
| • Osłonki ALUX (jeden komplet) | + 40 zł | | |
| | | • Osłonki RETRO (jeden komplet) | + 100 zł |
| | | • Systemy przesuwne | str. 52-56 |
| | | • Ościeżnice | str. 58-61 |
| | | • Naświetla | str. 62-63 |
| | | • Pakiety ozdobne ościeżnic | str. 64 |
| | | • Pozostałe akcesoria | str. 66 |
| | | • Klamki | str. 67 |

E.0



900 zł

E.1



900 zł

E.4



900 zł

E.A



900 zł

Prezentowane modele

wariant: przylgowy
 kolor: 11 Dąb Czekoladowy
 szkło: bezpieczne VSG 6 mm mleczne
 opaski: STANDARD
 połączenie opasek: Typ B - 90°
 klamka: CUBE Q chrom
 nasadki: ALUX chrom

Dopłaty do szkła

- Szkło grafit dymiony lub czarne + 70 zł (E.1), 190 zł (E.4), 50 zł (E.A)
- Aplikacja piaskowana (jednostronna) + 80 zł (E.1), 160 zł (E.4)

model: CLASSIC E.A
kolor: 11 Dąb Czekoladowy
opaski: STANDARD
połączenie opasek: Typ B - 90°
klamka: CUBE chrom



GRANDE

skrzydła wewnętrzne

Linia GRANDE – wyróżnia się nowoczesną stylizacją. Masywny, solidny wygląd zawdzięcza wykorzystaniu elementów poziomych o grubości 35 mm, dodatkowo spotęgowany wyjątkowo szeroką szczeliną.

Gwarancja



2 lata

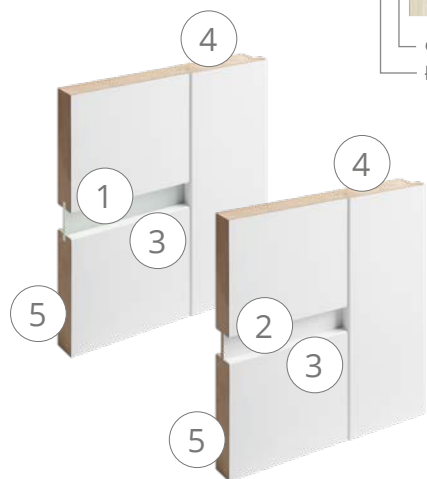

opaska: DELUX
łączenie opasek: Typ B - 90°

model: GRANDE A.5
kolor: 05 Dąb Ecrú
szkło: bezpieczne VSG 6 mm czarne
Klamka: UNICO czarna struktura



1. Szkło bezpieczne VSG grubości 6 mm
2. Płycina płaska MDF grubości 6 mm
3. System bezramkowy
4. Ramiaki pionowe grubości 40 mm z rdzeniem drewnianym
5. Element poziomy MDF (szczelina) grubości 35 mm

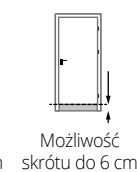
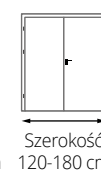
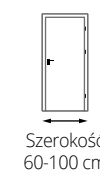
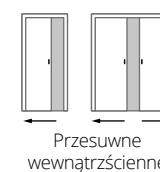
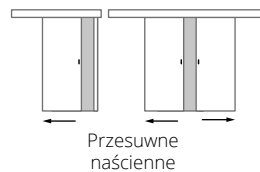
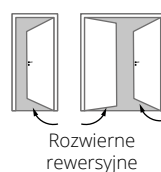
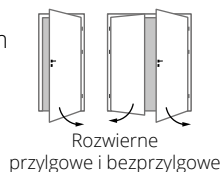

A.0



910 zł

A.2



910 zł

A.5



910 zł

A.A



910 zł

Prezentowane modele

wariant: bezprzylgowy
kolor: 05 Dąb Ecrú
szkło: bezpieczne VSG 6 mm mleczne
opaski: DELUX
połączenie opasek: Typ B - 90°
klamka: UNICO grafit struktura

Dopłaty

- Szerokość „100” + 100 zł
- Szkło grafit dymiony lub czarne + 50 zł (A.2), 125 zł (A.5), 25 zł (A.A)
- Podcięcie wentylacyjne lub szczelina rekuperacyjna + 30 zł
- Uszczelka opadająca + 170 zł
- Osłonki ALUX (jeden komplet) + 40 zł
- Osłonki RETRO (jeden komplet) + 100 zł

- Systemy przesuwne str. 52-56
- Ościeżnice str. 58-61
- Naświetla str. 62-63
- Pakiety ozdobne ościeżnic str. 64
- Pozostałe akcesoria str. 66
- Klamki str. 67

B.0



910 zł

B.2



910 zł

B.6



910 zł

B.A



910 zł

Prezentowane modele

wariant: bezprzylgowy
kolor: 01 Biały Mat
szkło: bezpieczne VSG 6 mm grafit dymiony
opaski: DELUX
połączenie opasek: Typ B - 90°
klamka: UNICO grafit struktura

Dopłaty do szkła

- Szkło grafit dymiony lub czarne + 50 zł (B.2), 150 zł (B.6), 50 zł (B.A)

D.0



910 zł

D.1



910 zł

D.3



910 zł

D.4



910 zł

Prezentowane modele

wariant: bezprzylgowy
kolor: 06 Dąb Naturalny
szkło: bezpieczne VSG 6 mm mleczne
opaski: STANDARD
połączenie opasek: Typ B - 90°
klamka: CUBE Q chrom

Dopłaty

- Szerokość „100” + 100 zł
- Szkło grafit dymiony lub czarne + 50 zł (D.1), 150 zł (D.3), 200 zł (D.4)
- Podcięcie wentylacyjne lub szczelina rekuperacyjna + 30 zł
- Uszczelka opadająca + 170 zł
- Osłonki ALUX (jeden komplet) + 40 zł
- Osłonki RETRO (jeden komplet) + 100 zł

- Systemy przesuwne str. 52-56
- Ościeżnice str. 58-61
- Naświetla str. 62-63
- Pakiety ozdobne ościeżnic str. 64
- Pozostałe akcesoria str. 66
- Klamki str. 67

E.1



850 zł

E.3



850 zł

F.3



930 zł

F.8



930 zł

Prezentowane modele

wariant: bezprzylgowy
kolor: 11 Dąb Czekoladowy
szkło: bezpieczne VSG 6 mm mleczne
opaski: DELUX
połączenie opasek: Typ B - 90°
klamka: UNICO chrom

Dopłaty do szkła

- Szkło grafit dymiony lub czarne + 50 zł (E.1), 150 zł (E.3), 75 zł (F.3), 200 zł (F.8)

model: GRANDE F.8
kolor: 13 Grafit Mat
szkło: bezpieczne VSG 6 mm mleczne
opaski: DELUX
połączenie opasek: Typ B - 90°
klamka: UNICO chrom satyna



MODERN

skrzydła wewnętrzne

Linia MODERN – wyróżnia się nowoczesną stylizacją. Masywny, solidny wygląd uzyskany poprzez wykorzystanie wyjątkowo szerokich szczeblin, o grubości 22 mm, połączone zostały z klasycznym dla drzwi ramowych, trójwymiarowym kształtem.



model: MODERN G.1
 kolor: 06 Dąb Naturalny
 szkło: bezpieczne VSG 6 mm czarne
 klamka: CUBE Q czarna

Gwarancja



2 lata

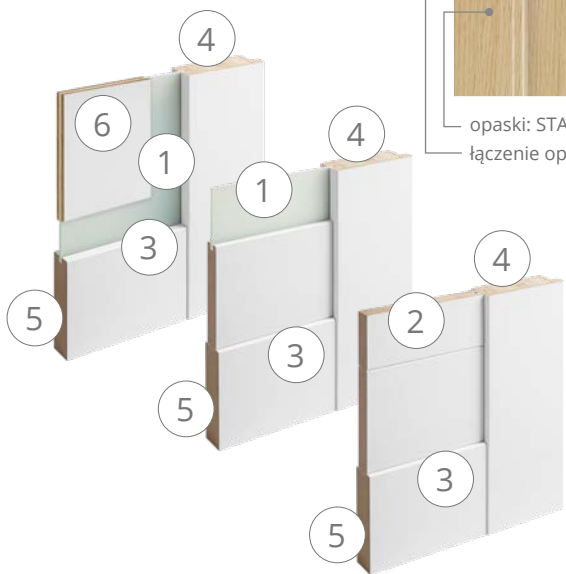

opaski: STANDARD
 łączenie opasek: Typ B - 90°

1. Szkło bezpieczne VSG grubości 6 mm
2. Płyca płaska MDF grubości 6 mm (modele A, B, C i F)
3. System bezramkowy
4. Ramiaki pionowe grubości 40 mm z rdzeniem drewnianym
5. Element poziomy MDF grubości 35 mm
6. Płyca płaska MDF obustronna grubości 6 mm (tylko w modelu G.1)

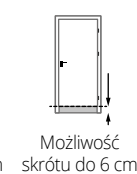
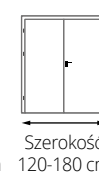
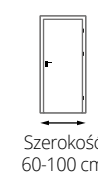
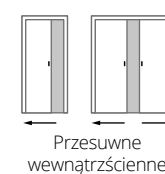
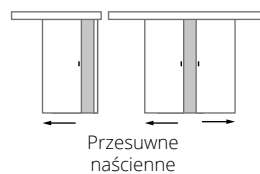
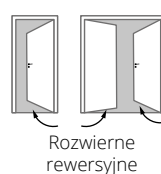

MODERN

G.1



kolor: 01 Biały Mat, szkło bezpieczne VSG 33.1 mleczne

NOWOŚĆ

900 zł

G.1



kolor: 05 Dąb Ecru, szkło bezpieczne VSG 33.1 czarne

NOWOŚĆ

900 zł

G.1



kolor: 08 Dąb Rustykalny, szkło bezpieczne VSG 33.1 mleczne

NOWOŚĆ

900 zł

G.1



kolor: 11 Dąb Czekoladowy, szkło bezpieczne VSG 33.1 mleczne

NOWOŚĆ

900 zł

Prezentowane modele

wariant: bezprzylgowy
kolor: wg aranżacji
szkło: wg aranżacji
opaski: STANDARD
połączenie opasek: Typ B - 90°
klamka: CUBE Q czarna

Dopłaty

- Szerokość „100” + 100 zł
- Szkło grafit dymiony lub czarne + 190 zł (G.1)
- Podcięcie wentylacyjne lub szczelina rekuperacyjna + 30 zł
- Uszczelka opadająca + 170 zł
- Osłonki ALUX (jeden komplet) + 40 zł
- Osłonki RETRO (jeden komplet) + 100 zł

- Systemy przesuwne str. 52-56
- Ościeżnice str. 58-61
- Naświetla str. 62-63
- Pakiety ozdobne ościeżnic str. 64
- Pozostałe akcesoria str. 66
- Klamki str. 67

MODERN

skrzydła wewnętrzne

A.0



850 zł

A.2



850 zł

A.4



850 zł

A.A



850 zł

Prezentowane modele

wariant: bezprzylgowy
kolor: 01 Biały Mat
szkło: bezpieczne VSG 6 mm czarne
opaski: STANDARD
połączenie opasek: Typ B - 90°
klamka: CUBE Q czarna

Dopłaty do szkła

- Szkło grafit dymiony lub czarne + 50 zł (A.2), 100 zł (A.4), 50 zł (A.A)

model: MODERN A.4
kolor: 01 Biały Mat
szkło: bezpieczne VSG 6 mm czarne
połączenie opasek: Typ B - 90°
klamka: QUBE Q czarna



B.0



850 zł

B.2



850 zł

B.5



850 zł

B.A



850 zł

Prezentowane modele

wariant: przylgowy
kolor: 09 Dąb Olejowany
szkło: bezpieczne VSG 6 mm mleczne
opaski: STANDARD
połączenie opasek: Typ B - 90°
klamka: JULIA R czarna
osłonki: ALUX czarne

Dopłaty do szkła

- Szkło grafit dymiony lub czarne + 50 zł (B.2), 125 zł (B.5), 25 zł (B.A)

MODERN

C.0



750 zł

C.1



750 zł

D.0



750 zł

D.1



750 zł

Prezentowane modele

wariant: przylgowy
kolor: 08 Dąb Rustykalny
szkło: bezpieczne VSG 6 mm mleczne
opaski: STANDARD
połączenie opasek: Typ B - 90°
klamka: MISTICO czarna struktura
osłonki: ALUX czarne

Dopłaty

- | | | | |
|--|------------------------------|---------------------------------|------------|
| • Szerokość „100” | + 100 zł | • Osłonki RETRO (jeden komplet) | + 100 zł |
| • Szkło grafit dymiony lub czarne | + 120 zł (C.1), 180 zł (D.1) | • Systemy przesuwne | str. 52-56 |
| • Aplikacja piaskowana (jednostronna) | + 100 zł (C.1), 140 zł (D.1) | • Ościeżnice | str. 58-61 |
| • Lustro jednostronne | + 300 zł (D.0) | • Naświetla | str. 62-63 |
| • Podcięcie wentylacyjne lub szczelina rekuperacyjna | + 30 zł | • Pakiety ozdobne ościeżnic | str. 64 |
| • Uszczelka opadająca | + 170 zł | • Pozostałe akcesoria | str. 66 |
| • Osłonki ALUX (jeden komplet) | + 40 zł | • Klamki | str. 67 |

D.2.A



Aplikacja na szkle - **LINIE poziome**

NOWOŚĆ

950 zł

D.2.B



Aplikacja na szkle - **RAMKA łączona**

NOWOŚĆ

950 zł

D.2.C



Aplikacja na szkle - **KRATKA**

NOWOŚĆ

950 zł

D.2.D



Aplikacja na szkle - **SZPROS**

NOWOŚĆ

950 zł

Prezentowane modele

wariant: przylgowy
 kolor: 08 Dąb Rustykalny
 szkło: bezpieczne VSG 6 mm mleczne
 aplikacja: malowana na szkle koloru czarnego
 opaski: STANDARD
 połączenie opasek: Typ B - 90°
 klamka: MISTICO czarna struktura
 osłonki: ALUX czarne

Dopłaty do szkła

- Szkło grafit dymiony lub czarne + 180 zł
- Aplikacja malowana dwustronna + 300 zł

MODERN

D.3.A



Aplikacja na szkle - **LINIE poziome**

NOWOŚĆ

890 zł

D.3.B



Aplikacja na szkle - **RAMKA łączona**

NOWOŚĆ

890 zł

D.3.C



Aplikacja na szkle - **KRATKA**

NOWOŚĆ

890 zł

D.3.D



Aplikacja na szkle - **SZPROS**

NOWOŚĆ

890 zł

Prezentowane modele

wariant: bezprzylgowy
kolor: 07 Dąb Cappuccino
szkło: grafit dymiony
aplikacja: piaskowana na szkle
opaski: STANDARD
połączenie opasek: Typ B - 90°
klamka: CUBE Q czarna

Podane kwoty są cenami netto. Nie zawierają podatku VAT.

Przedstawione ceny modeli skrzydeł dotyczą wersji podstawowej ze szkłem mlecznym lub bezbarwnym z **aplikacją piaskowaną jednostronną**, bez ościeżnicy, pakietów ozdobnych, akcesoriów drzwiowych i klamek.

Dopłaty

- Szerokość „100” + 100 zł
- Szkło grafit dymiony lub czarne + 180 zł
- Aplikacja piaskowana (dwustronna) + 280 zł
- Podcięcie wentylacyjne lub szczelina rekuperacyjna + 30 zł
- Uszczelka opadająca + 170 zł
- Osłonki ALUX (jeden komplet) + 40 zł
- Osłonki RETRO (jeden komplet) + 100 zł

- Systemy przesuwne str. 52-56
- Ościeżnice str. 58-61
- Naświetla str. 62-63
- Pakiety ozdobne ościeżnic str. 64
- Pozostałe akcesoria str. 66
- Klamki str. 67

F.0



880 zł

F.2



880 zł

F.5



880 zł

F.A



880 zł

Prezentowane modele

wariant: przylgowy
kolor: 03 Orzech Popielaty
szkło: bezpieczne VSG 6 mm mleczne
opaski: STANDARD
połączenie opasek: Typ B - 90°
klamka: ORGANIC grafit struktura
osłonki: ALUX grafit matowy

Dopłaty do szkła

- Szkło grafit dymiony lub czarne + 70 zł (F.2), 175 zł (F.5), 35 zł (F.A)

model: MODERN F.0
kolor: 07 Dąb Cappuccino
połączenie opasek: Typ B - 90°
klamka: ORGANIC czarna



VERTICAL

Linia VERTICAL – charakteryzuje się bardzo nowoczesną, pionową stylizacją. Pionowe ułożenie szczeblin, kojarzące się ze skandynawską stylistyką, otwiera nowe możliwości w aranżacji minimalistycznych wnętrz.

Gwarancja



2 lata

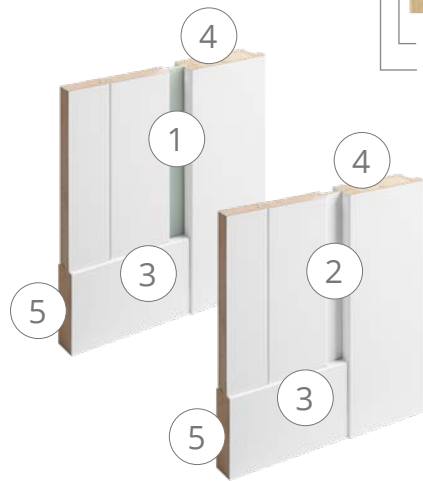

opaski: STANDARD
łączenie opasek: Typ B - 90°



model: VERTICAL A.2
kolor: 06 Dąb Naturalny
szkło: bezpieczne VSG 6 mm czarne
klamka: ORGANIC czarny struktura

1. Szkło bezpieczne VSG grubości 6 mm
2. Płyca płaska MDF grubości 6 mm
3. System bezramkowy
4. Ramiaki pionowe grubości 40 mm z rdzeniem drewnianym
5. Element poziomy MDF (szczeblina) grubości 22 mm

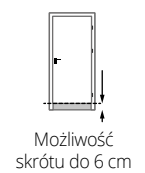
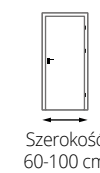
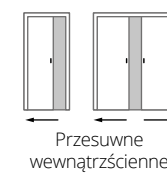
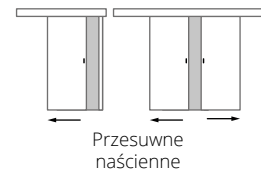
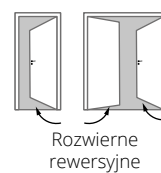

VERTICAL

A.2

B.2

C.1

D.1



880 zł

880 zł

880 zł

880 zł

Prezentowane modele

wariant: bezprzylgowy
kolor: 06 Dąb Naturalny
szkło: bezpieczne VSG 6 mm mleczne
opaski: STANDARD
połączenie opasek: Typ B - 90°
klamka: IBIZA chrom

Dopłaty

- Szerokość „100”
- Szkło grafit dymiony lub czarne
- Podcięcie wentylacyjne lub szczelina rekuperacyjna
- Uszczelka opadająca
- Osłonki ALUX (jeden komplet)
- Osłonki RETRO (jeden komplet)

+ 90 zł (A.2), 90 zł (B.2), 70 zł (C.1), 120 zł (D.1)
+ 100 zł
+ 30 zł
+ 170 zł
+ 40 zł
+ 100 zł

- Systemy przesuwne str. 52-56
- Ościeżnice str. 58-61
- Naświetla str. 62-63
- Pakiety ozdobne ościeżnic str. 64
- Pozostałe akcesoria str. 66
- Klamki str. 67

Linia STYL – charakteryzuje się lekkością formy szklanych drzwi, pozbawionych poprzecznej ramy, połączoną z klasycznymi zawiasami i klamką. Nie do przecenienia jest również ilość światła wpadająca do pomieszczeń przez wielką ale zarazem bezpieczną tafelę szkła o grubości 8 mm.

Gwarancja



2 lata

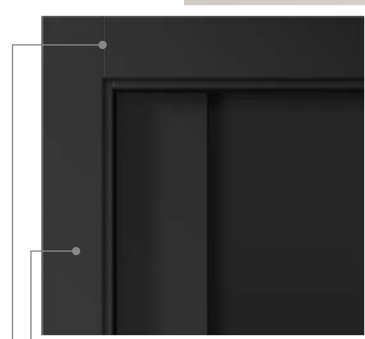

opaski: STANDARD
łączenie opasek: Typ B - 90°



model: STYL A.0
kolor: 12 Czarny Mat
szkło: bezpieczne VSG 8 mm czarne
klamka: CUBE Q czarna

1. Szkło bezpieczne VSG grubości 8 mm
2. System bezramkowy
3. Ramiaki pionowe grubości 40 mm z rdzeniem drewnianym

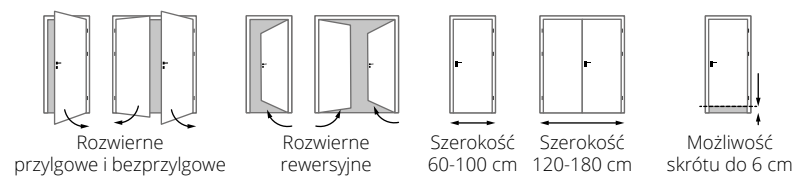

STYL

A.0



960 zł

A.1



1 060 zł

A.4



1 060 zł

NOWOŚĆ

A.5



1 060 zł

NOWOŚĆ

Prezentowane modele

wariant: bezprzylgowy
 kolor: 12 Czarny Mat
 szkło: hartowane 8 mm grafit dymiony gładkie (A.0)
 lub z aplikacją piaskowaną (A.1, A.4, A.5)
 opaski: STANDARD
 połączenie opasek: Typ B - 90°
 klamka: CUBE Q czarna

Dopłaty

- Szerokość „100” + 180 zł
- Szkło grafit dymiony lub czarne + 230 zł
- podcięcie wentylacyjne lub szczelina rekuperacyjna + 200 zł
- Osłonki ALUX (jeden komplet) + 40 zł
- Osłonki RETRO (jeden komplet) + 100 zł

- Ościeżnice str. 58-61
- Naświetla str. 62-63
- Pakiety ozdobne ościeżnic str. 64
- Pozostałe akcesoria str. 66
- Klamki str. 67

Inspiracja BLACKWOOD

Inspiracja BLACKWOOD – to połączenie różnej kolorystyki oklein na dowolnych modelach skrzydeł z elegancką czarną ościeżnicą. Całość dopełnia stylowe nieprzeierne szkło czarne.

model: STYL A.1
kolor: 08 Dąb Rustykalny / 12 Czarny Mat
szkło: bezpieczne VSG 8 mm czarne z aplikacją opaski: STANDARD
połączenie opasek: Typ B - 90°
klamka: UNICO czarna struktura



model: MODERN D.3.C
kolor: 07 Dąb Cappuccino / 12 Czarny Mat
szkło: bezpieczne VSG 6 mm czarne z aplikacją piaskowaną KRATKA
opaski: STANDARD
połączenie opasek: Typ B - 90°
klamka: UNICO czarna struktura



Inspiracja BLACKWOOD

F.0

A.4

B.5

A.2



880 zł



850 zł



850 zł



880 zł

Prezentowane modele

wariant: bezprzylgowy
kolor: 07 Dąb Cappuccino / 12 Czarny Mat
szkło: bezpieczne VSG 6 mm czarne
opaski: STANDARD
połączenie opasek: Typ B - 90°
klamka: UNICO czarna struktura

Dopłaty

- Szerokość „100” + 100 zł
- Szkło grafit, grafit dymiony lub czarny + 40 zł (A.4), 50 zł (B.5), 80 zł (A.2)
- Podcięcie wentylacyjne lub szczelina rekuperacyjna + 30 zł
- Uszczelka opadająca + 170 zł
- Osłonki ALUX (jeden komplet) + 40 zł
- Osłonki RETRO (jeden komplet) + 100 zł

- Systemy przesuwne str. 52-56
- Ościeżnice str. 58-61
- Naświetla str. 62-63
- Pakiety ozdobne ościeżnic str. 64
- Pozostałe akcesoria str. 66
- Klamki str. 67

GLASS

Linia GLASS – idealnie sprawdzająca się w kameralnych wnętrzach loftowych jak i wielkich biurach. Minimalistyczna stylistyka drzwi szklanych, pozwala na otwarcie przestrzeni oraz doświetlenie pomieszczeń przy jednoczesnym zachowaniu komfortu akustycznego.

Gwarancja



2 lata

ARCOS zamek oszczędnościowy



RONDO zamek oszczędnościowy

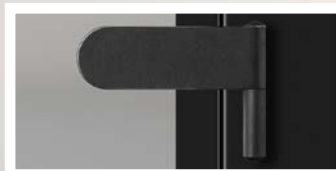

Wykończenie okuć
ARCOS i RONDO
(zamek, klamka, zawias, osłonki)



srebrna anoda



czarny

NOWOŚĆ

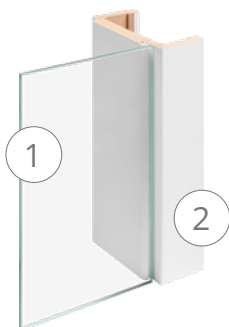

1. Skrzydło drzwiowe z pełnej tafli szkła hartowanego 8 mm z zawiasami i zamkiem
2. Ościeżnica regulowana



model: GLASS 09
kolor ościeżnicy: 12 Czarny Mat
szkło: hartowane 8 mm
grafit dymiony z aplikacją
malowaną czarną jednostronną
opaski: STANDARD
połączenie opasek: Typ B - 90°
okucia: ARCOS czarna



Zamek oszczędnościowy (OSZ)



Zamek na wkładkę (WK)



Zamek łazienkowy (WC)

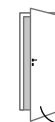

Rozwierne



Szerokość
60-100 cm

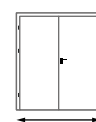

Szerokość
120-180 cm

GLASS

01



1 150 zł

09



NOWOŚĆ

1 150 zł

03



1 150 zł

04



1 150 zł

Prezentowane modele

kolor ościeżnicy: 12 Czarny Mat
szkło: hartowane 8 mm bezbarwne
z aplikacją malowaną czarną jednostronną
opaski: STANDARD
połączenie opasek: Typ B - 90°
okucia: ARCOS OSZ czarny

Dopłaty

Zestawy okuć DORMA dla drzwi jednodzielnych: zamek, klamka, zawiasy

	RONDO		ARCOS	
	OSZ/WK	WC	OSZ/WK	WC
srebrna anoda	+ 520 zł	+ 670 zł	+ 670 zł	+ 810 zł
czarny	+ 730 zł	+ 880 zł	+ 880 zł	+ 1030 zł

• Szerokość „100” + 180 zł

- Szkło grafit dymiony lub decormat + 230 zł
- Aplikacja dwustronna + 300 zł
- Podcięcie wentylacyjne w szkłe + 200 zł
- Ościeżnice str. 58-61
- Pozostałe akcesoria str. 66
- Skrzydło bierne cena skrzydła aktywnego x 2
- Okucia skrzydła biernego (dla wersji dwudzielnej) + 1800 zł

05

06

10

08



1 000 zł



1 100 zł



NOWOŚĆ

1 100 zł



1 100 zł

Prezentowane modele

kolor ościeżnicy: 01 Biały Mat
szkło: hartowane 8 mm bezbarwne z aplikacją piaskowaną
opaski: STANDARD
połączenie opasek: Typ B - 90°
okucia: RONDO OSZ srebrna anoda

Dopłaty do szkła

- Grafit dymiony lub decormat + 230 zł
- Aplikacja dwustronna piaskowana + 280 zł

model: GLASS 02
kolor ościeżnicy: 12 Czarny Mat
szkło: hartowane 8 mm bezbarwne
z aplikacją czarną jednostronną
opaski: STANDARD
połączenie opasek: Typ B - 90°
okucia: ARCOS OSZ czarny



SYSTEMY DRZWI PRZESUWNYCH

drzwi przesuwne

NAŚCIENNY

jednoskrzydłowy

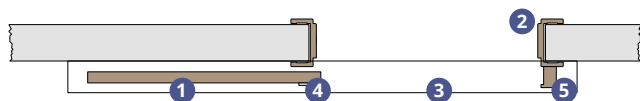

W skład zestawu jednoskrzydłowego wchodzi:

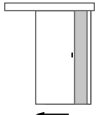
	1 Skrzydło	wg cennika modeli
	2 Ościeznica tunelowa	str. 53
	3 Maskownica z systemem przesuwным	+ 490 zł
	4 Akcesoria	str. 66
	5 Odbojnica	+ 230 zł

dwuskrzydłowy

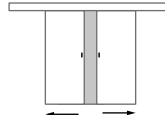

W skład zestawu dwuskrzydłowego wchodzi:

	1 Dwa skrzydła	wg cennika modeli
	2 Ościeznica tunelowa	str. 53
	3 Maskownica z systemem przesuwным	+ 980 zł
	4 Akcesoria	str. 66

SYSTEMY DRZWI PRZESUWNYCH

DANE TECHNICZNE SYSTEMU NAŚCIENNEGO

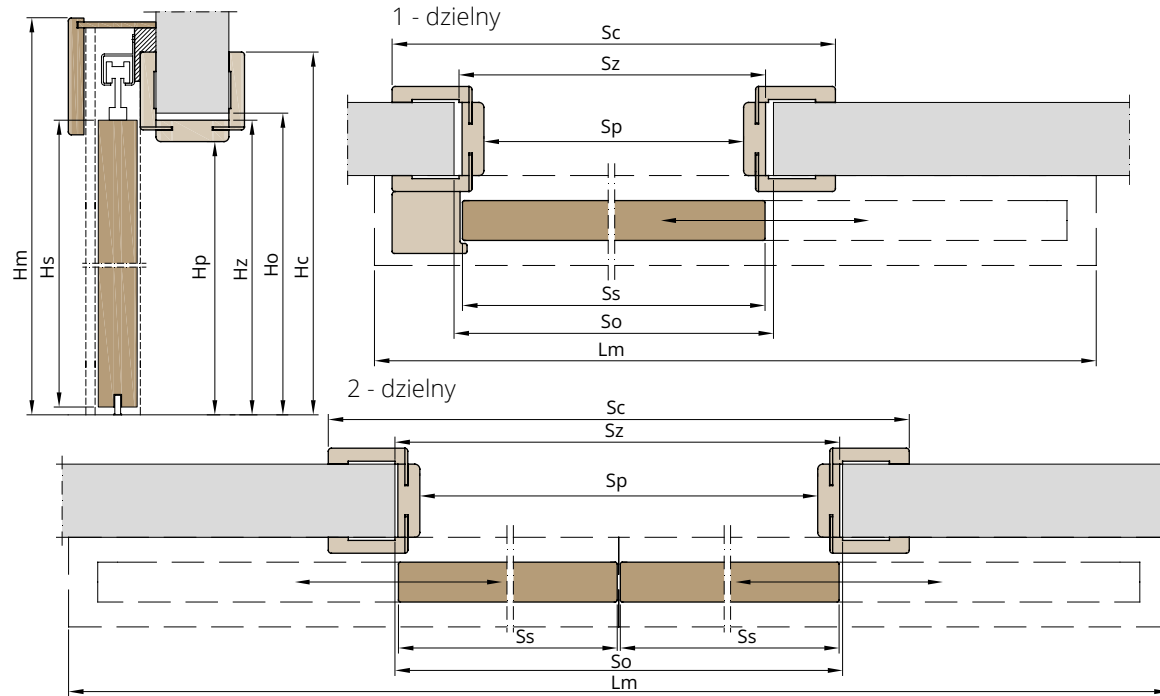

Ościeżnica TUNELOWA

przyłgowa												
Szerokość drzwi 1-dzielnych	Ss	Hs	Sp	Hp	Sz	H _z	So	Ho	Sc	H _c	Sm	Hm
„60”	644		602		646		680		785		1570	
„70”	744		702		746		780		885		1770	
„80”	844	2030	802	2016	846	2038	880	2055	985	2108	1970	2140
„90”	944		902		946		980		1085		2170	
„100”	1044		1002		1046		1080		1185		2370	

Szerokość drzwi 2-dzielnych	Ss	Ss	Hs	Sp	Hp	Sz	H _z	So	Ho	Sc	H _c	Sm	Hm
„120”	644	644		1249		1293		1320		1433		2700	
„140”	744	744	2030	1449	2016	1493	2038	1520	2055	1633	2108	3100	2140
„160”	844	844		1649		1693		1720		1833		3500	
„180”	944	944		1849		1893		1920		2033		3900	

Legenda:

- Ss** Szerokość skrzydła w mm
- Hs** Wysokość skrzydła w mm
- Sp** Szerokość światła przejścia ościeżnicy w mm
- Hp** Wysokość światła przejścia ościeżnicy w mm
- Sz** Szerokość zewnętrzna ościeżnicy w mm
- H_z** Wysokość zewnętrzna ościeżnicy w mm
- So** Szerokość otworu montażowego ościeżnicy w mm
- Ho** Wysokość otworu montażowego ościeżnicy w mm
- Sc** Szerokość całkowita (z opaskami) ościeżnicy w mm
- H_c** Wysokość całkowita (z opaskami) ościeżnicy w mm
- Lm** Długość maskownicy w mm
- Hm** Wysokość całkowita z maskownicą w mm

OŚCIEŻNICA TUNELOWA

Zakres regulacji		
Symbol	Grubość muru (mm)	Netto (PLN)
A	75-85	490
B	85-100	500
C	100-120	510
D	120-140	520
E	140-160	530
F	160-180	540
G	180-200	550
H	200-220	560
I	220-240	570
J	240-260	580
K	260-280	590
L	280-300	600
M	300-320	680
N	320-340	690
O	340-360	700
P	360-380	710
R	380-400	720
S	400-420	730
T	420-440	740
U	440-460	750
V	460-480	760
W	480-500	770



Panel pojedynczy



Panel podwójny

Dopłaty:

- Ościeżnica tunelowa wilgocioodporna (zakres A-L) + 200 zł
- Ościeżnica tunelowa wilgocioodporna (zakres M-W) + 300 zł
- Wersja dwudzielna + 120 zł

SYSTEMY DRZWI PRZESUWNYCH

WEWNĄTRZCIENNY

jednoskrzydłowy

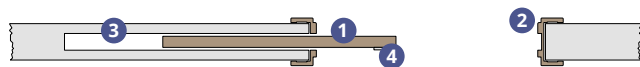

W skład zestawu jednoskrzydłowego wchodzi:

	1 Skrzydło	wg cennika modeli
	2 Elementy ościeżnicy z uszczelkami*	+ 600 zł
	3 Kasety systemu GIPS-KARTON	+ 1400 zł
	4 Akcesoria	str. 66

dwuskrzydłowy

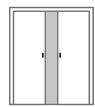

W skład zestawu dwuskrzydłowego wchodzi:

	1 Skrzydło	wg cennika modeli
	2 Elementy ościeżnicy z uszczelkami*	+ 1050 zł
	3 Kasety systemu GIPS-KARTON	+ 2800 zł
	4 Akcesoria	str. 66

*Elementy ościeżnicy przygotowane wyłącznie pod system ECLISSE PLUS na grubość muru 100 mm

SYSTEMY DRZWI PRZESUWNYCH

POSZERZENIA DO SYSTEMU PRZESUWNEGO WEWNĄTRZCIENNEGO **NOWOŚĆ**

System kasety ECLISSE PLUS 100 mm

* pióra opaski regulacyjnej do indywidualnego docięcia pod grubość ściany

Standard

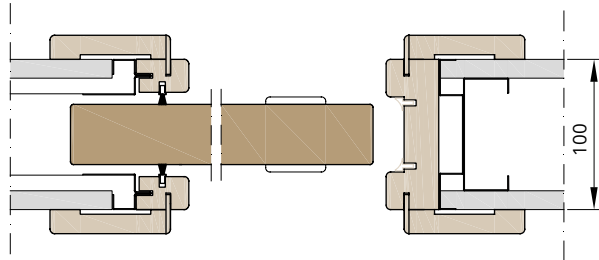

Zakres regulacji		Netto (PLN)
Symbol	Grubość muru (mm)	
A	100	—

Poszerzenie dwustronne

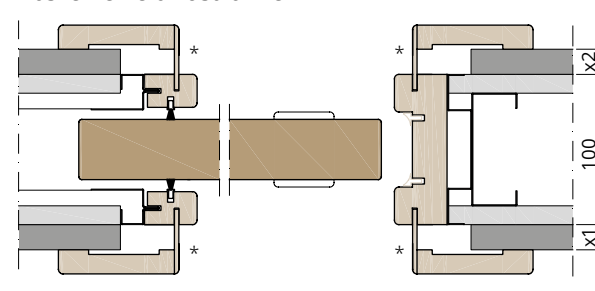

Zakres regulacji				Netto (PLN)
Strona (x1)		Strona (x2)		
Symbol (mm)	Symbol (mm)	Symbol (mm)	Symbol (mm)	
B	0-30	B	0-30	100

Poszerzenie jednostronne

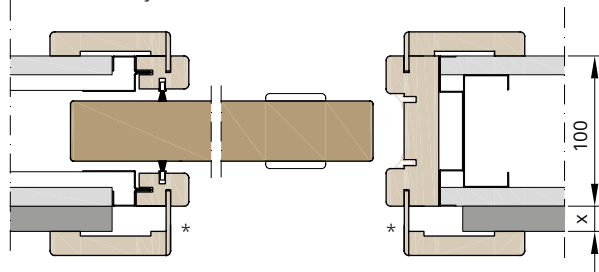

Zakres regulacji		Netto (PLN)
Symbol	x (mm)	
B	0-30	50

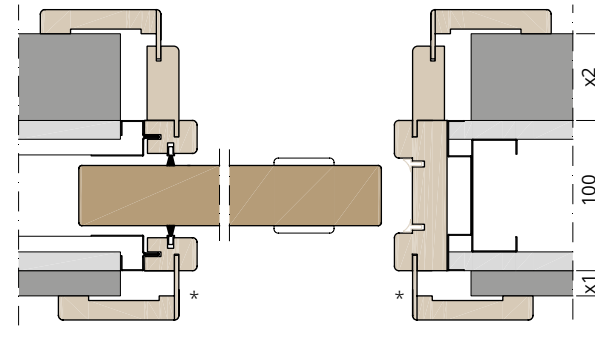

Zakres regulacji				Netto (PLN)
Strona (x1)		Strona (x2)		
Symbol (mm)	Symbol (mm)	Symbol (mm)	Symbol (mm)	
B	0-30	C	30-40	300
B	0-30	D	40-60	
B	0-30	E	60-80	
B	0-30	F	80-100	

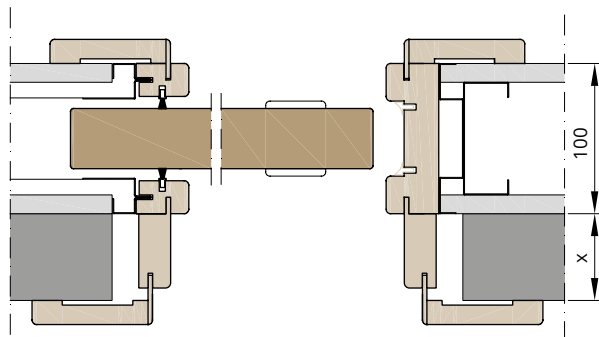

Zakres regulacji		Netto (PLN)
Symbol	x (mm)	
C	30-40	200
D	40-60	
E	60-80	
F	80-100	

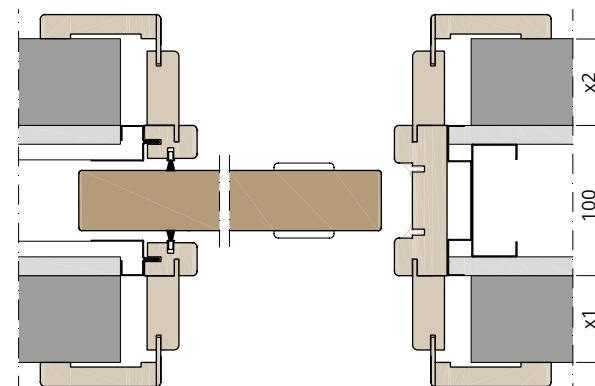

Zakres regulacji				Netto (PLN)
Strona (x1)		Strona (x2)		
Symbol (mm)	Symbol (mm)	Symbol (mm)	Symbol (mm)	
C	30-40	C	30-40	400
C	30-40	D	40-60	
C	30-40	E	60-80	
C	30-40	F	80-100	
D	40-60	D	40-60	
D	40-60	E	60-80	
D	40-60	F	80-100	
E	60-80	E	60-80	
E	60-80	F	80-100	
E	60-80	F	80-100	
F	80-100	F	80-100	

SYSTEMY DRZWI PRZESUWNYCH

DANE TECHNICZNE SYSTEMU WEWNĄTRZŚCIENNEGO

System kasety ECLISSE PLUS "100"

1 - dzielny

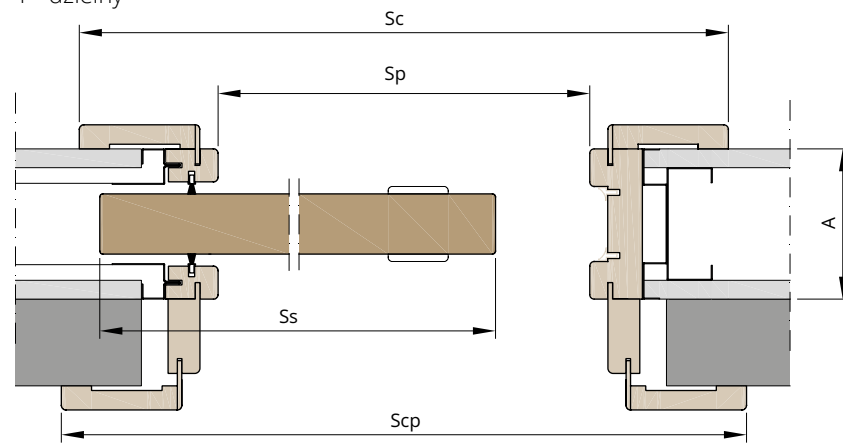

2 - dzielny

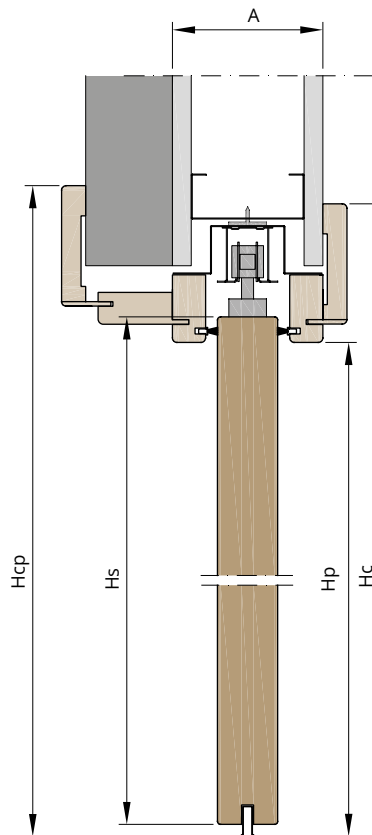
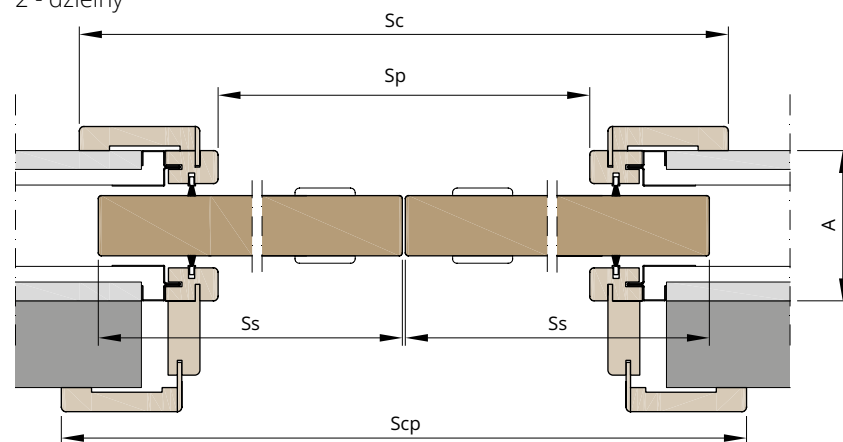

Szerokość drzwi 1-dzielnych	Ss	Hs	Sp	Hp	Sc	Scp	Hc	Hcp
„60”	644	2030	610	2030	794	814	2122	2132
„70”	744		710		894	914		
„80”	844	810	910	1094	1114			
„90”	944	1010	1194	1214				
„100”	1044							

Szerokość drzwi 2-dzielnych	Ss	Ss	Hs	Sp	Hp	Sc	Scp	Hc	Hcp
„120”	644	644	2030	1324	2030	1508	1528	2122	2132
„140”	744	744		1524		1708	1728		
„160”	844	844	1724	1908	1928				
„180”	944	944	1924	2108	2128				

Legenda:

- Ss** Szerokość skrzydła w mm
- Hs** Wysokość skrzydła w mm
- Sp** Szerokość światła przejścia elementów ościeżnicy w mm
- Hp** Wysokość światła przejścia elementów ościeżnicy w mm
- Sc** Szerokość całkowita (z opaskami) elementów ościeżnicy w mm
- Hc** Wysokość całkowita (z opaskami) elementów ościeżnicy w mm
- Scp** Szerokość całkowita (z opaskami i panelem) elementów ościeżnicy w mm
- Hcp** Wysokość całkowita (z opaskami i panelem) elementów ościeżnicy w mm

ZANIM KUPISZ DRZWI

SYSTEM ROZWIERANY – klasyczny system otwierania drzwi, w którym to skrzydło drzwiowe osadzone jest w ościeżnicy za pomocą zawias. System ten wymaga prawidłowego określenia kierunku otwierania lub też w przypadku zastosowania szkła z wzorem piaskowanym (wykonanym tylko na jednej stronie szkła) dodatkowego określenia strony piaskowania wewnętrznej lub zewnętrznej

Określenie kierunku otwierania drzwi

• PRZYLGOWE I BEZPRZYLGOWE

1-dzielny

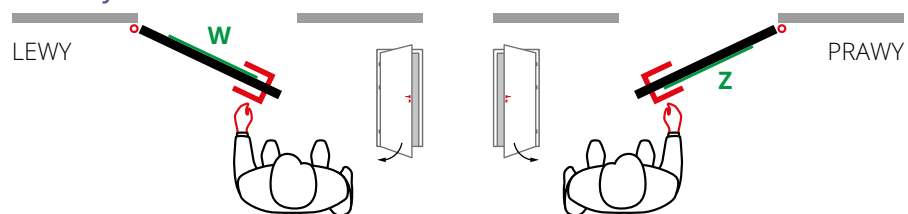

2-dzielny

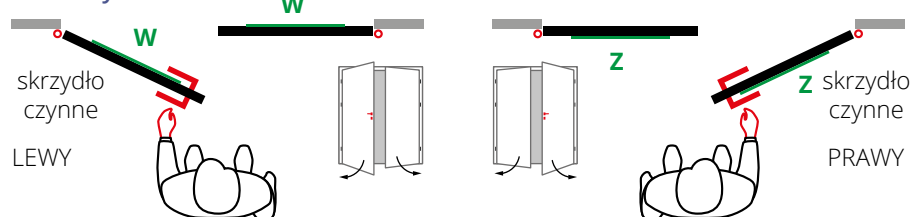

REWERSYJNE

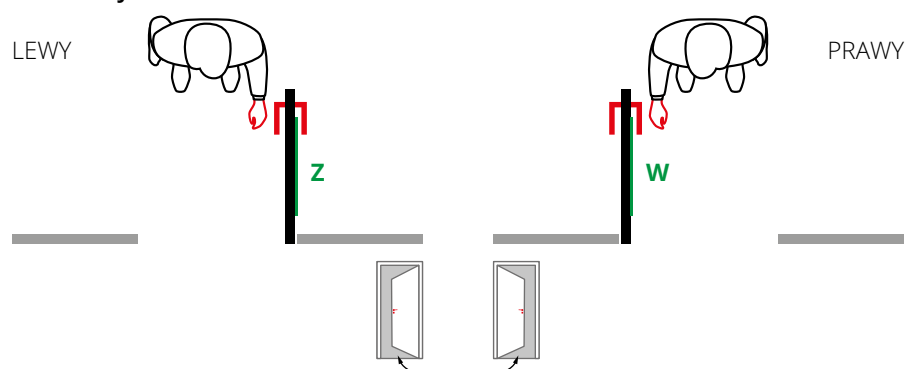

Określenie strony aplikacji na szkło aplikacja zaznaczona linią zieloną **W** - od wewnątrz **Z** - na zewnątrz

SYSTEM PRZESUWNY – system bez zawiasów, dedykowany w miejscach z ograniczonym zagospodarowaniem strefy użytkowej. Otwarcie drzwi odbywa się poprzez przesunięcie skrzydła drzwiowego wzdłuż ściany. System nie wymaga określenia kierunku otwierania.

• **Naścienny** – w systemie tym skrzydło drzwiowe przesuwają się po ścianie, przez co montaż systemu nie wymaga większego nakładu prac przygotowawczych i wkładu finansowego (str 48)

1-dzielny

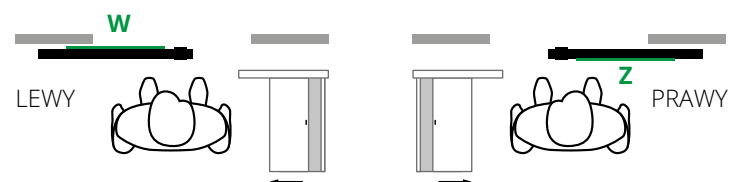

2-dzielny

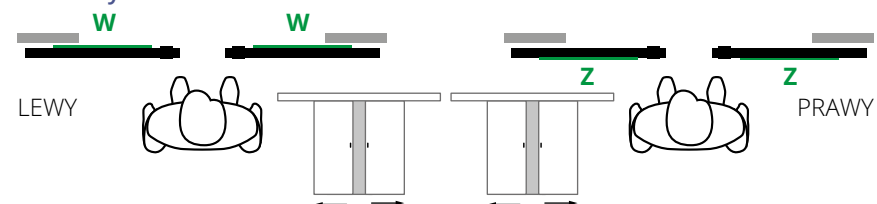

Wewnątrzścienny – skrzydło drzwiowe przesuwają się wewnątrz przygotowanej uprzednio konstrukcji nośnej ściany z karton gipsu lub tynkowanej (str 50).

1-dzielny

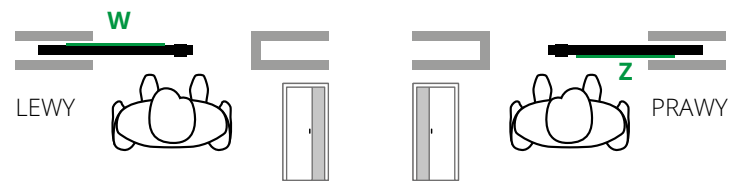

2-dzielny

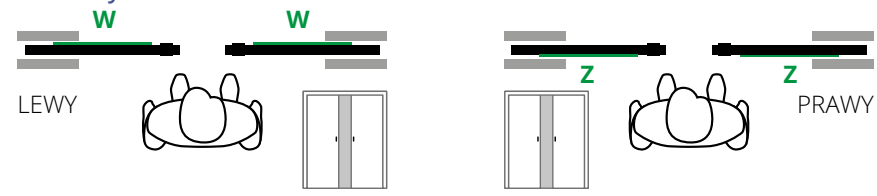

OŚCIEŻNICA REGULOWANA

ościeżnice wewnętrzne

OŚCIEŻNICA REGULOWANA – najczęściej stosowana ościeżnica w drzwiach wewnętrznych. Dzięki zastosowaniu obustronnych opasek maskujących wraz z możliwością regulacji pozwala na montaż na każdego rodzaju ścianie w grubościach od 75 do 500 mm. Szerokość standardowa opaski maskującej wynosi 80 mm, natomiast oferujemy wersję z poszerzoną opaską górną na 120 mm w celu umożliwienia montażu ościeżnicy w wyższych otworach budowlanych.

Zakres regulacji		Netto (PLN)	
Symbol	Grubość muru (mm)	Ościeżnica PRZYLGOWA	Ościeżnica BEZPRZYLGOWA
A	75-85	490	740
B	85-100	500	750
C	100-120	510	760
D	120-140	520	770
E	140-160	530	780
F	160-180	540	790
G	180-200	550	800
H	200-220	560	810
I	220-240	570	820
J	240-260	580	830
K	260-280	590	840
L	280-300	600	850
M	300-320	680	930
N	320-340	690	940
O	340-360	700	950
P	360-380	710	960
R	380-400	720	970
S	400-420	730	980
T	420-440	740	990
U	440-460	750	1000
V	460-480	760	1010
W	480-500	770	1020

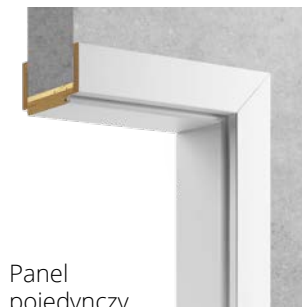

Panel pojedynczy



Panel podwójny

Sposoby połączenia opasek

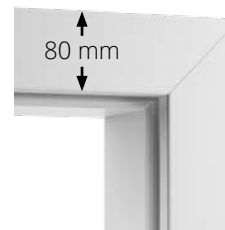

STANDARD
Typ A - 45°

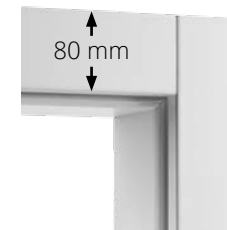

STANDARD
Typ B - 90°

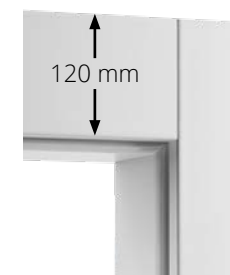

WERSJA DELUX
Typ B - 90°

Rodzaje zawiasów

WERSJA PRZYLGOWA
Zawias dwuczopowy



Ilość sztuk:

- 3 szt. dla wszystkich szerokości drzwi

Stalowa kieszeń mocująca zawias. Zawiera ząbkowany zacisk eliminujący odkształcenie się zawiasów podczas użytkowania drzwi. Występuje tylko w ościeżnicy regulowanej.

WERSJA BEZPRZYLGOWA

Zawias ukryty 3D



NOWOŚĆ

NOWOŚĆ

Zawias ukryty 3D z osłonkami szarymi w standardzie. Wersja czarna biała lub złota zawiasu za dopłatą.

Ilość sztuk:

- 2 szt. dla szer. „60”-„90”
- 3 szt. dla szer. „100”

Dla wersji bezprzylgowej zamek magnetyczny w standardzie

Dopłaty:

- Szerokość „100” wersja przylgowa + 60 zł
- Szerokość „100” wersja bezprzylgowa + 180 zł
- Dodatkowy zawias ukryty 3D dla szer. „60-90” + 110 zł
- Zawias ukryty 3D w kolorze czarnym lub białym (za 1 szt.) + 10 zł
- Zawias ukryty 3D w kolorze złotym (za 1 szt.) + 30 zł
- Ościeżnica regulowana wilgocioodporna (zakres A-L) + 200 zł
- Ościeżnica regulowana wilgocioodporna (zakres M-W) + 300 zł
- Wersja DELUX (górną opaską 120 mm) - kpl. na dwie strony + 100 zł
- Wersja dwudzielna przylgowa/GLASS + 120 zł
- Wersja dwudzielna bezprzylgowa + 400 zł

OŚCIEŻNICE

REGULOWANA PRZYLGOWA

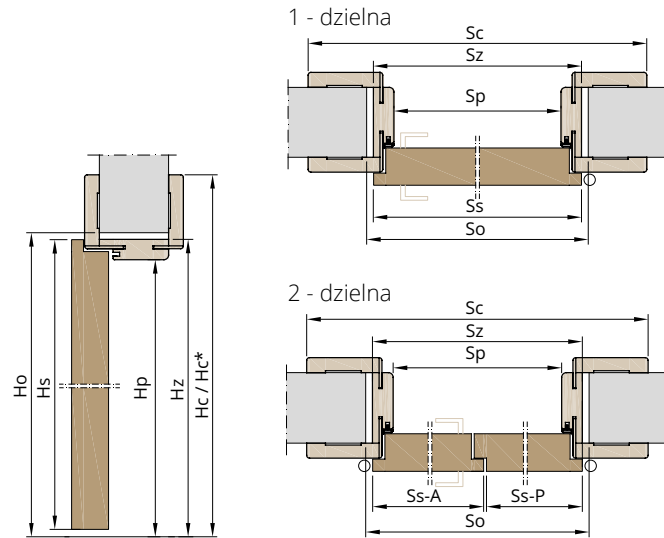

Szerokość drzwi 1-dzielnych	Ss	Hs	Sp	Hp	Sz	Hz	So	Ho	Sc	Hc / Hc*
„60”	644	2030	602	2016	646	2038	680	2055	786	2108 / 2148*
„70”	744		702		746		780		886	
„80”	844		802		846		880		986	
„90”	944		902		946		980		1086	
„100”	1044		1002		1046		1080		1186	

Szerokość drzwi 2-dzielnych	Ss-A	Ss-P	Hs	Sp	Hp	Sz	Hz	So	Ho	Sc	Hc
„120”	644	631	2030	1236	2016	1280	2038	1320	2055	1420	2108 / 2148*
„130”	744	631		1336		1380		1420		1520	
„140”	744	731		1436		1480		1520		1620	
	844	631		1436		1480		1520		1620	
„150”	844	731		1536		1580		1620		1720	
	944	631	1536	1580	1620	1720					
„160”	944	731	1636	1680	1720	1820					
	844	831	1636	1680	1720	1820					
„170”	944	831	1736	1780	1820	1920					
„180”	944	931	1836	1880	1920	2020					

REGULOWANA BEZPRZYLGOWA

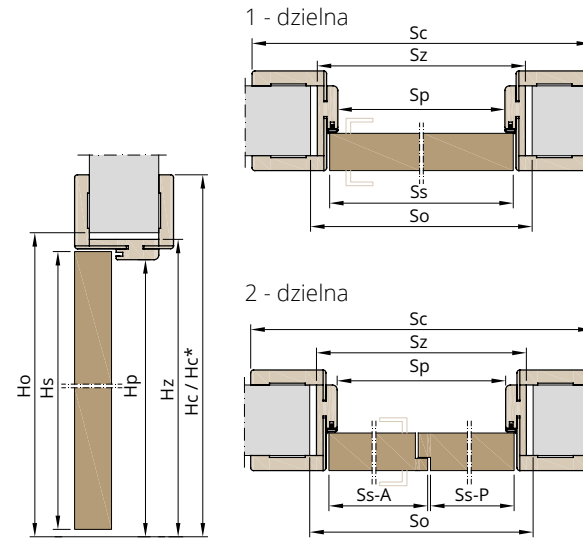

Ss	Hs	Sp	Hp	Sz	Hz	So	Ho	Sc	Hc / Hc*
620	2030	602	2016	646	2038	680	2055	785	2108 / 2148*
720		702		746		780		885	
820		802		846		880		985	
920		902		946		980		1085	
1020		1002		1046		1080		1185	

Ss-A	Ss-P	Hs	Sp	Hp	Sz	Hz	So	Ho	Sc	Hc
632	620	2030	1236	2016	1280	2038	1320	2055	1420	2108 / 2148*
732	620		1336		1380		1420		1520	
732	720		1436		1480		1520		1620	
832	620		1436		1480		1520		1620	
832	720		1536		1580		1620		1720	
932	620	1536	1580	1620	1720					
932	720	1636	1680	1720	1820					
832	820	1636	1680	1720	1820					
932	820	1736	1780	1820	1920					
932	920	1836	1880	1920	2020					

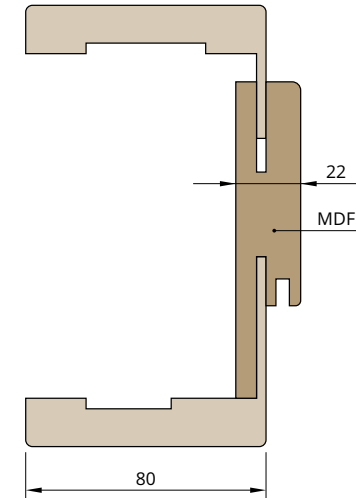

Legenda:

- Ss** Szerokość skrzydła w mm
- Ss-A** Szerokość skrzydła Aktywnego w mm (wersja 2-dzielna)
- Ss-P** Szerokość skrzydła Pasywnego w mm (wersja 2-dzielna)
- Hs** Wysokość skrzydła w mm
- Sp** Szerokość światła przejścia ościeżnicy w mm
- Hp** Wysokość światła przejścia ościeżnicy w mm
- Sz** Szerokość zewnętrzna ościeżnicy w mm
- Hz** Wysokość zewnętrzna ościeżnicy w mm
- So** Szerokość otworu montażowego ościeżnicy w mm
- Ho** Wysokość otworu montażowego ościeżnicy w mm
- Sc** Szerokość całkowita (z opaskami) ościeżnicy w mm
- Hc** Wysokość całkowita (z opaskami) ościeżnicy w mm
- Hc*** Wysokość całkowita (z opaską DELUX) ościeżnicy w mm

OŚCIEŻNICA REWERSYJNA I STAŁA

ościeżnice wewnętrzne

NOWOŚĆ

OŚCIEŻNICA REGULOWANA REWERSYJNA – w swojej budowie ościeżnica bardzo zbliżona do ościeżnicy bezprzylgowej. Różnic polega na stronie licowania, która tak jak nazwa wskazuje jest rewersyjna względem ościeżnicy bezprzylgowej. Jeżeli chcemy uzyskać w korytarzu efekt zlicowania drzwi ze ścianą, a jednocześnie chcemy je otwierać do środka pokoju, aby kogoś nie uderzyć wychodząc to ościeżnica rewersyjna będzie idealnym rozwiązaniem.

Zakres regulacji		Netto (PLN)
Symbol	Grubość muru (mm)	Ościeżnica REWERSYJNA
A	75-85	1040
B	85-100	1050
C	100-120	1060
D	120-140	1070
E	140-160	1080
F	160-180	1090
G	180-200	1100
H	200-220	1110
I	220-240	1120
J	240-260	1130
K	260-280	1140
L	280-300	1150

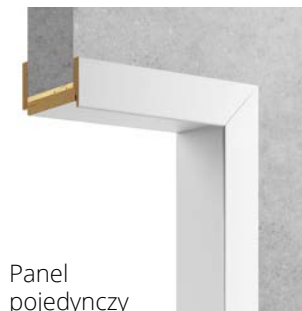

M	300-320	1230
N	320-340	1240
O	340-360	1250
P	360-380	1260
R	380-400	1270
S	400-420	1280
T	420-440	1290
U	440-460	1300
V	460-480	1310
W	480-500	1320

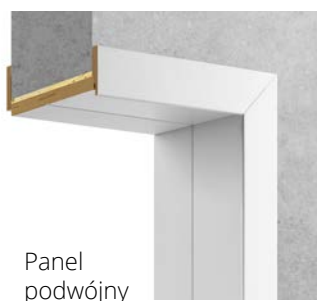

OŚCIEŻNICA STAŁA – ekonomiczna wersja ościeżnicy do drzwi wewnętrznych. Możliwość montażu również na każdego rodzaju i grubości ściany z dodatkowymi opaskami maskującymi lub ćwierćwałkiem.

zakres regulacji		Netto (PLN)	
Symbol	Grubość muru (mm)	Ościeżnica PRZYLGOWA	Ościeżnica BEZPRZYLGOWA
A	45x90	340	590



Sposoby połączenia opasek ościeżnicy rewersyjnej



STANDARD
Typ A – 45°



STANDARD
Typ B – 90°

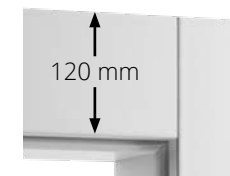

WERSJA DELUX
Typ B – 90°

Rodzaje zawiasów

OŚCIEŻNICA REWERSYJNA
Zawias UKRYTY 3D

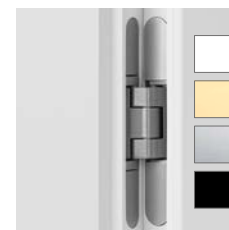

OŚCIEŻNICA STAŁA
Zawias dwuczopowy



Zawias UKRYTY 3D



NOWOŚĆ

NOWOŚĆ

Dla wersji regulowanej ościeżnicy rewersyjnej zamek magnetyczny w standardzie

WERSJA PRZYLGOWA

WERSJA BEZPRZYLGOWA

Dopłaty do ościeżnicy rewersyjnej:

- Szerokość „100” + 230 zł
- Dodatkowy zawias ukryty 3D dla szer. „60-90” + 180 zł
- Zawias ukryty 3D rewersyjny w kolorze czarnym lub białym (za 1 szt.) + 10 zł
- Zawias ukryty 3D rewersyjny w kolorze złotym (za 1 szt.) + 120 zł
- Dodatkowy zawias rewersyjny ukryty 3D dla szer. "60-90" + 180 zł
- Ościeżnica wilgocioodporna (zakres A-L) + 200 zł
- Ościeżnica wilgocioodporna (zakres M-W) + 300 zł
- Wersja DELUX - kpl. na dwie strony + 190 zł
- Połączenie Typ B - 90° + 100 zł
- Wersja dwudzielna + 700 zł

Dopłaty do ościeżnicy stałej:

- Szerokość „100” wersja przylgowa + 60 zł
- Szerokość „100” wersja bezprzylgowa + 180 zł
- Dodatkowy zawias ukryty 3D dla szer. „60-90” + 110 zł
- Zawias ukryty 3D w kolorze czarnym lub białym (za 1 szt.) + 10 zł
- Zawias ukryty 3D w kolorze złotym (za 1 szt.) + 30 zł

OŚCIEŻNICE

REGULOWANA REWERSYJNA

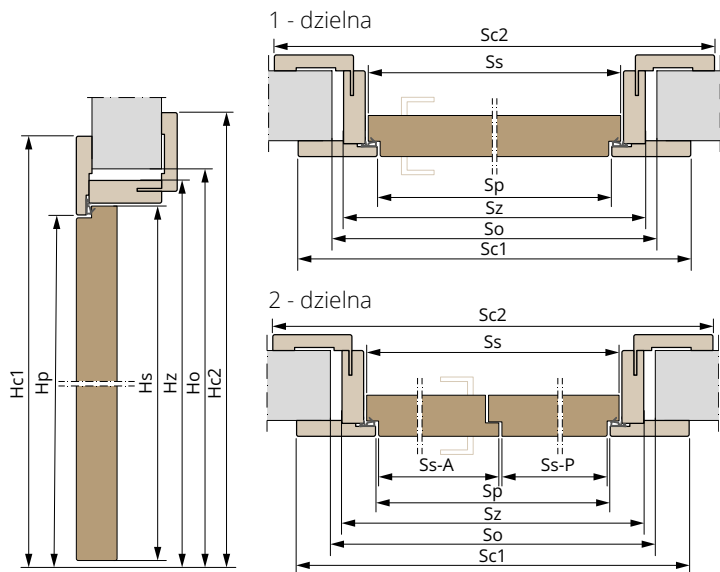

Szerokość drzwi 1-dzielnych	Ss	Hs	Sp	Hp	Sz	Hz	So	Ho	Sc1	Sc2	Hc1 / Hc1*	Hc2 / Hc2*
„60”	644	2030	624	694	2063	2080	730	784	834	2108	2133	
„70”	744		724	794			830	884	934			
„80”	844		824	894			930	984	1034			
„90”	944		924	994			1030	1084	1134			
„100”	1044		1024	1094			1130	1184	1234			

Szerokość drzwi 2-dzielnych	Ss-A	Ss-P	Hs	Sp	Hp	Sz	Hz	So	Ho	Sc1	Sc2	Hc1 / Hc1*	Hc2 / Hc2*
„120”	618	631	2030	1258	1328	2063	2080	1360	1418	1468	2108	2133	
„130”	718	631		1358	1428			1460	1518	1568			
„140”	718	731		1458	1528			1560	1618	1668			
	818	631		1458	1528			1560	1618	1668			
„150”	818	731		1558	1628			1660	1718	1768			
	918	631	1558	1628	1660	1718	1768						
„160”	918	731	1658	1728	1760	1818	1868						
	818	831	1658	1728	1760	1818	1868						
„170”	918	831	1758	1828	1860	1918	1968						
„180”	918	931	1858	1928	1960	2018	2068						

STAŁA PRZYLGOWA

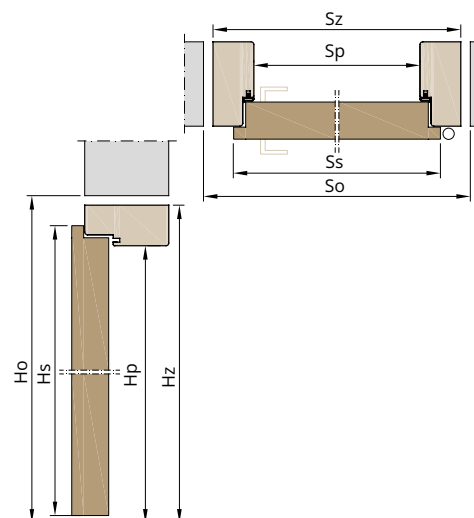

Ss	Hs	Sp	Hp	Sz	Hz	So	Ho
644	2030	602	2018	692	2063	720	2080
744		702		792		820	
844		802		892		920	
944		902		992		1020	
1044		1002		1092		1120	

STAŁA BEZPRZYLGOWA

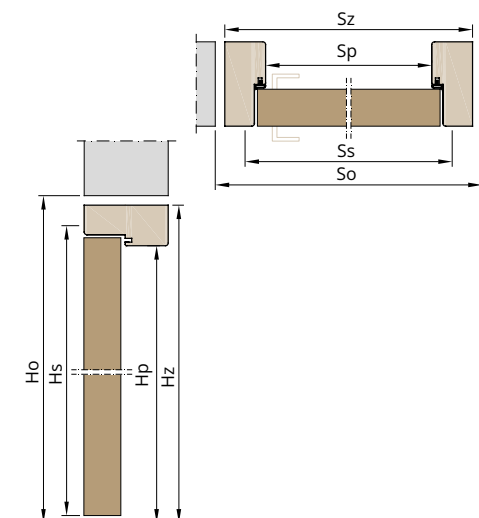

Ss	Hs	Sp	Hp	Sz	Hz	So	Ho
620	2017	602	2016	692	2061	720	2080
720		702		792		820	
820		802		892		920	
920		902		992		1020	
1020		1002		1092		1120	

Legenda:

- Ss** Szer. skrzydła
- Ss-A** Sze. skrzydła Aktywnego (2-dzielna)
- Ss-P** Szer. skrzydła Pasywnego (2-dzielna)
- Hs** Wys. skrzydła
- Sp** Sze. światła przejścia ościeżnicy
- Hp** Wys. światła przejścia ościeżnicy
- Sz** Szer. zewnętrzna ościeżnicy
- Hz** Wys. zewnętrzna ościeżnicy
- So** Szer. otworu montażowego ościeżnicy
- Ho** Wys. otworu montażowego ościeżnic
- Sc** Szer. całkowita ośc. REGUL (z opaskami STANDARD)
- Sc1** Szer. całkowita ośc. REWERS. (od opaski Stałej)
- Sc2** Szer. całkowita ośc. REWERS (od opaski Regulowanej)

- Hc** Wys. całkowita ośc. REGUL (z opaskami STANDARD)
- Hc*** Wys. całkowita ośc. REGUL (z opaskami DELUX)
- Hc1** Wys. całkowita ośc. RWERS. (od opaski Stałej, STANDARD)
- Hc1*** Wys. całkowita ośc. RWERS. (od opaski Stałej, DELUX)
- Hc2** Wys. całkowita ośc. RWERS. (od opaski Regulowanej, STANDARD)
- Hc2*** Wys. całkowita ośc. RWERS. (od opaski Regulowanej, DELUX)

NAŚWIETLA

ościeżnice wewnętrzne

Naświetle FIX – rodzaj doświetla stosowany zarówno w naświetlach bocznych jak i górnych. Jest to zestaw ościeżnicy regulowanej, wytrzymałego słupka stałego w konstrukcji ramy uzupełnionej szkłem. Opcja dostępna dla każdego rodzaju skrzydła drzwiowego w wersji przylgowej i bezprzylgowej.

Sposoby połączenia opasek w ościeżnicy naświetli

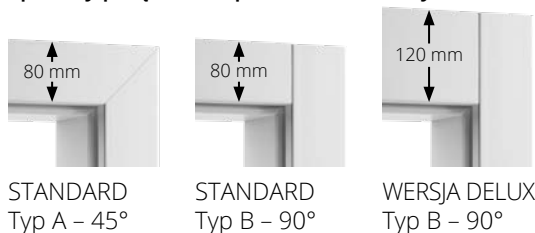

przykład ze szkłem bezpiecznym 33.1 mlecznym z aplikacją SZPROS

Zestaw FIX 01
NOWOŚĆ

Rzut górny

Naświetle BOCZNE jednostronne FIX 01, 05 przylgowe

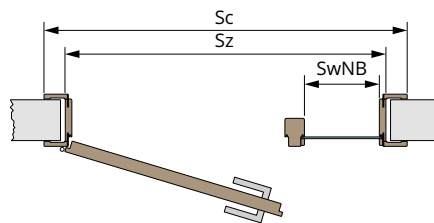

Rzut górny

Naświetle BOCZNE jednostronne FIX 01, 05 przylgowe

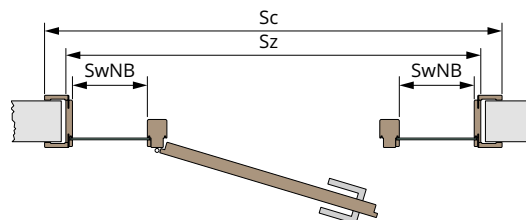

Rzut boczny

Naświetle GÓRNE FIX 03, 04, 05, 06

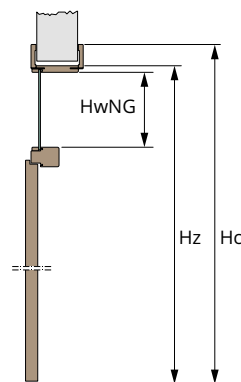

Symbol	Zakres regulacji Grubość muru (mm)	Typ naświetla					
		FIX 01	FIX 02	FIX 03	FIX 04	FIX 05	FIX 06
A	75-85	1790	2790	1640	1840	3040	4240
B	85-100	1800	2800	1650	1850	3050	4250
C	100-120	1810	2810	1660	1860	3060	4260
D	120-140	1820	2820	1670	1870	3070	4270
E	140-160	1830	2830	1680	1880	3080	4280
F	160-180	1840	2840	1690	1890	3090	4290
G	180-200	1850	2850	1700	1900	3100	4300
H	200-220	1860	2860	1710	1910	3110	4310
I	220-240	1870	2870	1720	1920	3120	4320
J	240-260	1880	2880	1730	1930	3130	4330
K	260-280	1890	2890	1740	1940	3140	4340
L	280-300	1900	2900	1750	1950	3150	4350

M	300-320	1980	2980	1830	2030	3230	4430
N	320-340	1990	2990	1840	2040	3240	4440
O	340-360	2000	3000	1850	2050	3250	4450
P	360-380	2010	3010	1860	2060	3260	4460
R	380-400	2020	3020	1870	2070	3270	4470
S	400-420	2030	3030	1880	2080	3280	4480
T	420-440	2040	3040	1890	2090	3290	4490
U	440-460	2050	3050	1900	2100	3300	4500
V	460-480	2060	3060	1910	2110	3310	4510
W	480-500	2070	3070	1920	2120	3320	4520

Dopłaty:

wersja bezprzylgowa	250	250	250	250	250	250
szkło 6 mm mleczne / bezbarwne	standard	standard	standard	standard	standard	standard
szkło 6 mm grafit dymiony / czarne	180	360	120	240	360	600
szkło 8 mm grafit dymiony glass	320	650	220	440	650	1100
szkło z aplikacją jednostronną dla całego zestawu FIX	220	440	220	220	440	660

- Szerokość „100” wersja przylgowa + 60 zł
- Szerokość „100” wersja bezprzylgowa + 180 zł
- Dodatkowy zawias ukryty 3D dla szer. „60-90” + 110 zł
- Zawias ukryty 3D w kolorze czarnym (za 1 szt.) + 10 zł
- Wersja DELUX (górna opaska 120 mm) - kpl. na dwie strony + 100 zł
- Wersja dwudzielna przylgowa/GLASS (FIX 04) + 120 zł
- Wersja dwudzielna bezprzylgowa (FIX 04) + 400 zł

NAŚWIETLA

Wariant położenia naświetla oraz kierunek skrzydła określamy od strony zewnętrznej drzwi (od zawias).

FIX 01				FIX 02				FIX 03				FIX 04				FIX 05					FIX 06							
A				B				A				B				A					B							
SwNB	Sz	HwNB	Hz	SwNB	Sz	HwNB	Hz	SwNG	Sz	HwNG	Hz	SwNG	Sz	HwNG	Hz	SwNB	Sz	HwNB	HwNG	Hz	SwNB	Sz	HwNB	HwNG	Hz			
200	1110			200	1374											200	1110				200	1374						
250	1160			250	1474											250	1160				250	1474						
300	1210			300	1574											300	1210				300	1574						
350	1260			350	1674											350	1260				350	1674						
400	1310			400	1774			802	984							400	1310				400	1774						
450	1360			450	1874											450	1360				450	1874						
500	1410			500	1974											500	1410				500	1974						
550	1460			-	-											550	1460				-	-						
600	1510			-	-											600	1510				-	-						
200	1210			200	1474					197	2250	wg. tabeli (Sz) ze strony 59	wg. tabeli (Sp) ze strony 59	197	2250	200	1210				200	1474			197	2250		
250	1260	1792	2038	250	1574	1792	2038	902	1084	247	2300			247	2300	250	1260		197	2250	250	1574			247	2300		
300	1310			300	1674					297	2350			297	2350	300	1310		247	2300	300	1674			297	2350		
350	1360			350	1774					347	2400			347	2400	350	1360	1792	347	2400	350	1774	1792		347	2400		
400	1410			400	1874					397	2450			397	2450	400	1410		397	2450	400	1874			397	2450		
450	1460			450	1974					447	2500			447	2500	450	1460		447	2500	450	1974			447	2500		
500	1510			-	-					497	2550			497	2550	500	1510		497	2550	-	-			497	2550		
550	1560			-	-					547	2600			547	2600	550	1560		547	2600	-	-			547	2600		
600	1610			-	-											600	1610				-	-						
200	1310			200	1574											200	1310				200	1574						
250	1360			250	1674											250	1360				250	1674						
300	1410			300	1774											300	1410				300	1774						
350	1460			350	1874											350	1460				350	1874						
400	1510			400	1974			1002	1184							400	1510				400	1974						
450	1560			-	-											450	1560				-	-						
500	1610			-	-											500	1610				-	-						
550	1660			-	-											550	1660				-	-						
600	1710			-	-											600	1710				-	-						

A Położenie naświetla od strony ZAWIAS (FIX 01, 05)

B Położenie naświetla od strony ZAMKA (FIX 01, 05)

P Kierunek skrzydła PRAWY

L Kierunek skrzydła LEWY

SwNB Szerokość wewnętrzna naświetla BOCZNEGO

HwNB Wysokość wewnętrzna naświetla BOCZNEGO

SwNG Szerokość wewnętrzna naświetla GÓRNEGO

HwNG Wysokość wewnętrzna naświetla GÓRNEGO

Sz Szerokość zewnętrzna zestawu ościeżnicy

Hz Wysokość zewnętrzna zestawu ościeżnicy

Sc Szerokość całkowita ościeżnicy (z opaskami) w mm = Sz + 140 mm

Hc Wysokość całkowita ościeżnicy (z opaskami) w mm = Hz + 70 mm

ELEMENTY OZDOBNE OŚCIEŻNIC

PAKIETY OZDOBNE DO OŚCIEŻNIC

PRESTIGE I • korona i listwy ozdobne
(montowane na opaskach standard)



RETRO I • korona i listwy ozdobne
(montowane na opaskach standard)



PRESTIGE II • listwy ozdobne
(montowane na opaskach standard)



RETRO II • listwy ozdobne
(montowane na opaskach standard)



OPASKI REGULACYJNE

(komplet dociętych opasek regulacyjnych na jedną stronę ościeżnicy)

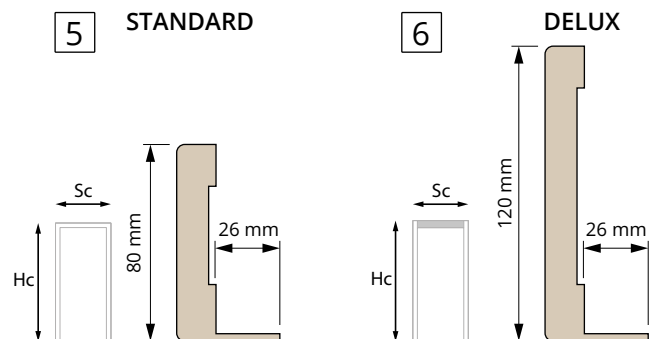

OPASKI I LISTWY MASKUJĄCE

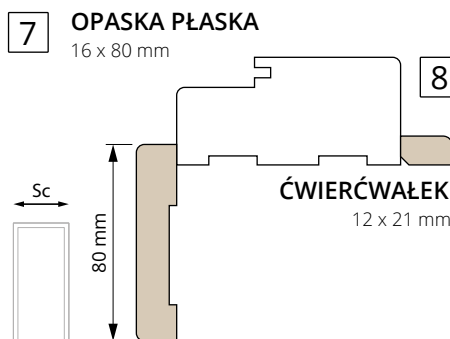

9 LISTWY PRZYPODŁOGOWE

z płyty MDF wilgocioodpornej 14 x 80 mm



ELEMENTY OZDOBNE OŚCIEŻNIC

Tabela wymiarowa ościeżnic regulowanych z elementami ozdobnymi

Sc - szerokość całkowita

Hc - wysokość całkowita

		PAKIET					OPASKA REGULACYJNA		
		1	2	3 4	1 2	3 4	5 6	5	6
		PRESTIGE I	RETRO I	PRESTIGE II RETRO II	PRESTIGE I RETRO I	PRESTIGE II RETRO II	STANDARD / DELUX	STANDARD	DELUX
		Sc			Hc		Sc	Hc	
Szerokość drzwi 1-dzielnych	„60”	835	850	825	2200	2130	785	2110	2150
	„70”	935	950	925			885		
	„80”	1035	1050	1025			985		
	„90”	1135	1150	1125			1085		
	„100”	1235	1250	1225			1185		
Szerokość drzwi 2-dzielnych	„120”	1469	1484	1459	2200	2130	1419	2110	2150
	„130”	1569	1584	1559			1519		
	„140”	1669	1684	1659			1619		
	„150”	1769	1784	1759			1719		
	„160”	1869	1884	1859			1819		
	„170”	1969	1984	1959			1919		
	„180”	2069	2084	2059			2019		

DOPLATY

Ceny za komplet na jedną stronę drzwi

ościeżnica 1-dz. / 2-dz.

ościeżnica 1-dz. / 2-dz.



1 **Pakiet PRESTIGE I / RETRO I**
Komplet korona i listwy ozdobne

320 zł / 420 zł



7 **Opaski MASKUJĄCE PŁASKIE** **100 zł / 120 zł**
Cena dotyczy kompletu opasek
2 szt. dł. 2,2 m oraz 1 szt. 1,1 m



3 **Pakiet PRESTIGE II / RETRO II**
Komplet listew ozdobnych

200 zł / 300 zł



8 **ĆWIERĆWAŁEK** **30 zł**
Cena dotyczy 1 szt. listwy o dł. 2,2 m



5 **Opaski STANDARD**
Zamawiana dodatkowo, pióro 26 mm
Zamawiana dodatkowo, pióro wydłużone 42 mm

130 zł / 170 zł
160 zł / 200 zł



9 **Listwa PRZYPODŁOGOWA** **60 zł**
Cena dotyczy 1 szt. listwy dł. 2,75 m



6 **Opaski dla wersji ościeżnicy DELUX**
Zamawiana dodatkowo, pióro 26 mm
Zamawiana dodatkowo, pióro wydłużone 42 mm

240 zł / 280 zł
270 zł / 310 zł

DODATKI

ZAMKI DO DRZWI

Rozwiernych

KOLOR CZOŁA ZAMKA

- chrom
- szczotkowany
- NOWOŚĆ** złoty
- czarny
- NOWOŚĆ** biały

MAGNETYCZNY do drzwi bezprzylgowych

KOLOR CZOŁA ZAMKA

- stal
- szczotkowana
- złoty
- szczotkowany
- czarny
- biały

STANDARD do drzwi przylgowych

ZAMKI I POCHWYTY DO DRZWI

Przesuwnych

KOLOR CZOŁA ZAMKA

- chrom
- chrom matowy
- złoty
- czarny
- biały

HAKOWY z pochwytym zaokrąglonym

HAKOWY z pochwytym prostokątnym

POCHWYT zaokrąglony

POCHWYT prostokątny

dostępne w wersji

- KL klucz
- WK wkładka
- WC łazienka

OSŁONKI na zawiasy

Aluminiowe „ALUX”

- chrom
- chrom satyna
- NOWOŚĆ** złoty
- grafit matowy
- biały
- czarny matowy

Mosiężna „RETRO”

mosiądz antyczny

RODZAJE SZKŁA

PRZEZIERNE

bezbarwne

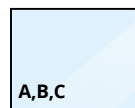

grafit dymiony

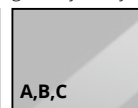

NIEPRZEZIERNE przepuszczające światło

mleczne

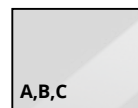

decomat

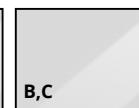

NIEPRZEZIERNE nieprzepuszczające światła

czarne



- A - 6 mm VSG bezpieczne (ramiakowe)
- B - 8 mm VSG bezpieczne (Styl)
- C - 8 mm ESG bezpieczne (Glass)

RODZAJE APLIKACJI

na szkło mlecznym VSG 6 mm dla drzwi ramiakowych

- PIASKOWANE szerokość aplikacji 6 mm
- MALOWANE szerokość aplikacji 25 mm

NOWOŚĆ

SYSTEMY WENTYLACJI

WKŁADKA DO ZAMKA



USZCZELKA OPADAJĄCA



MAGNETYCZNY ODBOJNIK DRZWIOWY



- brak wystających części
- bez ryzyka potknięcia
- nie uszkadza skrzydła
- prosty i szybki montaż

ZAWIASY DO DRZWI BEZPRZYLGOWYCH















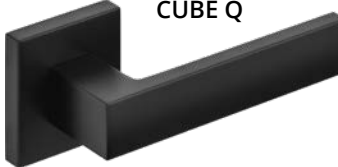





NOWOŚĆ

NOWOŚĆ

DOPLATY

Zamek standard, magnetyczny i hakowy - czarny, złoty lub biały	+ 25 zł
Zamek hakowy KL z pochwytami	+ 200 zł
Zamek hakowy WK/WC z pochwytami	+ 230 zł
Komplet pochwytów	+ 100 zł
Osłonki na zawiasy ALUX	+ 40 zł/kpl. na 1 szt. drzwi
Osłonki na zawiasy RETRO	+ 100 zł/kpl. na 1 szt. drzwi
Tuleje wentylacyjne	+ 140 zł/kpl. na 1 szt. drzwi
Podcięcie wentylacyjne w ramiaku	+ 30 zł
Podcięcie wentylacyjne w szkło - STYL/GLASS	+ 200 zł
Szczelina rekuperacyjna (skrzydło skrócone o 22mm)	+ 30 zł
Magnetyczny odbojnik drzwiowy bezbarwny	+ 120 zł
Uszczelka opadająca	+ 170 zł
Wkładka 25/35 inox do drzwi przylgowych	+ 40 zł
Wkładka 30/30 inox do drzwi bezprzylgowych	+ 50 zł
Wkładka 17/31 inox do drzwi GLASS	+ 100 zł

KLAMKI

WARIANT	CENA NETTO (za komplet)	MODEL	WYKOŃCZENIE	WARIANT	CENA NETTO (za komplet)	MODEL	WYKOŃCZENIE
  	80 100 110	MISTICO 	01, 02, 08, 09	  	120 160 190	CUBE Q 	01, 03
  	80 100 110	UNICO 	01, 02, 08, 09	  	120 160 190	JULIA R 	01, 03
  	70 90 100	ORGANIC 	01, 02, 08, 09	  	70 100 110	IBIZA 	01
  	100 120 130	VENTO 	07	  	160 220 260	KALMIA 	01, 02, 03, 04

KOLORY



01 Chrom



02 Chrom satyna

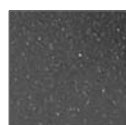

08 Grafit struktura



09 Czarny struktura



03 Czarny matowy



04 Złoty

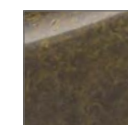

07 Mosiądz antyczny