

*Lepsze wnetrze*



# CO NAS WYRÓŻNIA

## FABRYKI POL-SKONE



Z1 LUBLIN



Z4 LUBLIN



Z2 NIEMCE



Z3 BIŁGORAJ



### Najwyższa jakość oparta na drewnie

Marka POL-SKONE to gwarancja najwyższej jakości i niezawodności. Wyroby są projektowane z myślą, aby zadowolić nawet najbardziej wymagających Klientów. Produkcja opiera się na materiałach wytwarzanych we **własnych tartakach** (Fabrykach w Niemcach i Biłgoraju), dzięki czemu POL-SKONE zapewnia **solidną drewnianą konstrukcję wyrobów**.



### Ludzie

POL-SKONE to marka o 30-letniej historii. **Ludzie** ją tworzący są gwarantem wiedzy, kompetencji i potencjału innowacyjnego. Od początku istnienia firma buduje przyjazne **relacje** z kontrahentami, tak aby utrzymywać opinię zaufanego sprzedawcy i stabilnego partnera biznesowego. **Potrzeby Klientów są dla POL-SKONE priorytetem**.



### Innowacyjność

Firma POL-SKONE jest otwarta na innowacyjność oraz zmiany w zakresie technologii i wzornictwa. Stale poszerza swoją ofertę o kolejne produkty, które wyznaczają **nowe kierunki rozwoju marki i branży** oraz wpisują się w najnowsze trendy wnętrzarskie.



### Kompleksowa oferta

Wychodząc naprzeciw oczekiwaniom Klientów, firma POL-SKONE oferuje zarówno produkty dla klientów indywidualnych, jak i instytucjonalnych. Jej portfolio produktowe buduje gama ponad 100 modeli drzwi w wielu wariantach - **wewnętrznych, zewnętrznych, technicznych oraz futryn drewnianych, metalowych i aluminiowych**. W asortymencie firmy znajdują się również **okna drewniane** – także przeciwpożarowe. Wszystkie wyroby są badane i testowane w laboratoriach i spełniają odpowiednie normy określone przepisami.



### Szeroka kolorystyka

Skrzydła POL-SKONE występują w szerokiej gamie kolorów i struktur. W ofercie dostępne są zarówno **drzwi malowane**, jak i wykończone **okleinami naturalnymi oraz syntetycznymi**. W trosce o środowisko naturalne stosowane są ekologiczne farby wodorozerzalne oraz komponenty pochodzące od czołowych dostawców reprezentujących wysokie standardy produkcji. Produkty firmy są idealnym uzupełnieniem wnętrza w każdym stylu.



Znak odpowiedzialnej gospodarki leśnej

### Certyfikat FSC®

Na przestrzeni 30 lat firma POL-SKONE otrzymała wiele nagród i certyfikatów potwierdzających najwyższą jakość usług i produktów. Jednym z najważniejszych wyróżnień jest **międzynarodowy Certyfikat FSC®** (Forest Stewardship Council®) nadawany wyłącznie producentom spełniającym **ponadprzeciętne standardy środowiskowe i społeczne**. Certyfikat FSC® potwierdza, że surowce użyte do produkcji wyrobów pochodzą wyłącznie z certyfikowanych lasów, zarządzanych zgodnie z obowiązującym prawem oraz dobrymi praktykami ochrony środowiska, ekonomii i z poszanowaniem wartości społecznych ludności zamieszkującej dany obszar.

# SPIS TREŚCI



WYMIARY SKRZYDEŁ WEWNĄTRZLOKALOWYCH.....	4
OZNACZENIA SYMBOLI.....	5
KOLORYSTYKA.....	6
KOLORYSTYKA OŚCIEŻNICE METALOWE.....	10
KOLORYSTYKA PROGI DĘBOWE.....	10
DODATKOWE INFORMACJE.....	11
SYSTEM REVES.....	12
SYSTEM REKUPERACJI.....	13
SKRZYDŁO HARMONY SYSTEM POL-SKONE.....	14
OŚCIEŻNICA KRYTA HARMONY SYSTEM POL-SKONE.....	15
SYSTEM FLEXI POL-SKONE DO OŚCIEŻNICY HARMONY.....	16
HARMONY INVEST PRO POD ZABUDOWĘ PANELOWĄ - NOWOŚĆ.....	17
HARMONY INVEST.....	18

## DRZWI WEWNĘTRZNE

### MALOWANE

FIORD.....	20
CAMBIO.....	22
SIMPLE.....	24
SUBITO - NOWOŚĆ.....	26
SUBLIME.....	28
TIARA.....	30
ESTATO.....	32
VERTIGO.....	34
VILANO.....	36
MODERN.....	38
MODENA.....	40
ANMI.....	42

### ECO TOP HIGH TOP

LOFTY.....	44
ARCO.....	46
INTER-AMBER.....	48

### UNI MAT PLUS

SEDO.....	50
CREATO.....	52
HAPTIC.....	54

### LAMISTONE SILKSTONE LAMINOWANE

MODO - NOWOŚĆ.....	56
VERI - NOWOŚĆ.....	58
EGRO - NOWOŚĆ.....	60
FIORI.....	62
IMPULS.....	64
ETIUDA.....	66
SONATA.....	68
FORTIMO.....	70
INVERNO.....	72
NOSTRE.....	74
MONA.....	76
SEMPRE.....	78
SEMPRE ONDA.....	80
DECO.....	82
PASSO.....	100

### FORNIROWANE

SEMPRE LUX.....	84
ESPINA.....	86
DECO LUX.....	88
ETIUDA LUX.....	90
FORTIMO LUX.....	92
SONATA LUX.....	94
INTERSOLID.....	96
INTERSOLID II.....	98
PASSO.....	100
ESTATO LUX.....	102

## DRZWI PRZESUWNE

SYSTEM PRZESUWNY DO ZABUDOWY W ŚCIANIE.....	104
SYSTEM PRZESUWNY NAŚCIENNY.....	106
SYSTEM PRZESUWNY NAŚCIENNY PREMIUM.....	108
SYSTEM PRZESUWNY NAŚCIENNY MOVI.....	109

## DRZWI SPECJALNE

LUMEN.....	110
SKŁADANE.....	112
DŹWIĘKOIZOLACYJNE.....	114

## OŚCIEŻNICE

STAŁA MDF.....	116
STAŁA POL-SKONE.....	117
REGULOWANA SYSTEM DIN.....	118
REGULOWANA SYSTEM POL-SKONE.....	119
STAŁA SYSTEM DUO.....	120
REGULOWANA SYSTEM DIN DUO.....	121
REGULOWANA SYSTEM DUO.....	122
REGULOWANA VERTIGO.....	123
REGULOWANA SYSTEM REVES.....	124
SYSTEM REGULACJI Z MDF DO OŚCIEŻNICY METALOWEJ STAŁEJ.....	125

TUNELE / ZABUDOWA MURU.....	126
NAŚWIETLA DO OŚCIEŻNICY DIN/DIN DUO.....	128
NAŚWIETLA DO OŚCIEŻNICY STAŁEJ.....	129
DOSTAWKI DO DRZWI WEWNĘTRZNYCH SEMPRE.....	129
LISTWY.....	130
LISTWY PRZYPODŁOGOWE.....	130
BULAJE.....	131
KORONY.....	131
OPCJE WENTYLACJI.....	132
ZABEZPIECZENIA ZE STALI NIERDZEWNEJ.....	135
AKCESORIA.....	136
KŁAMKI DO DRZWI WEWNĄTRZLOKALOWYCH.....	138

## DRZWI WEWNĘTRZNE WEJŚCIOWE

CERBER PLUS.....	140
CERBER PLUS RC2.....	142
B-30/C-30.....	144
RC3.....	146
RC3 INVEST.....	148
RC4.....	150
RC4 EI30.....	152
KŁAMKI DO DRZWI WEJŚCIOWYCH I ZEWNĘTRZNYCH.....	154
OŚCIEŻNICE REGULOWANE DO DRZWI WEJŚCIOWYCH.....	155

## DRZWI ZEWNĘTRZNE

PRESTIGE - NOWOŚĆ.....	156
ARGALI.....	158
SATURN.....	160
NAŚWIETLA.....	162
KOLORYSTYKA.....	162

## UWAGA!

WKRÓTCE WPROWADZAMY NOWE KODY PRODUKTÓW (NOWE OZNACZENIA WERSJI DRZWI)

Już teraz znajdziesz je przy ikonach poszczególnych modeli drzwi np.:

dotychczasowy kod → **W02** / **V4S4** ← nowy kod

Zobacz  
szczegółowe  
informacje



# WYMIARY SKRZYDEŁ WEWNĄTRZLOKALOWYCH

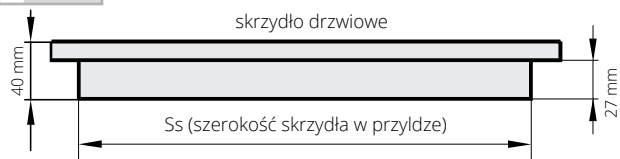

skrzydła przylgowe POL-SKONE pasują do wszystkich ościeżnic zgodnych z polskimi normami branżowymi

szerokość (Ss)				wysokość w przyłdze
618	718	818	918 928*	2020 (mm)

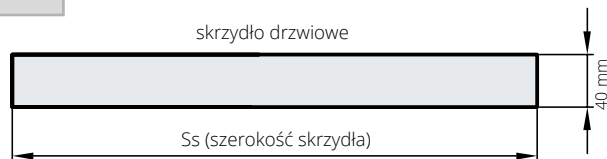

szerokość (Ss)				wysokość
625	725	825	925 950*	2040 (mm)

\*szerokość „90 plus”

**Pełny zakres wymiarowy drzwi wewnętrznych z ościeżnicami – str. 116-125**

WYSOKOŚĆ KLAMKI

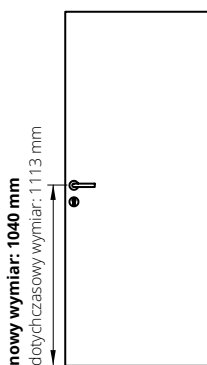

nowy wymiar: 1040 mm  
dotychczasowy wymiar: 1113 mm

Wysokość klamki przy standardowej wysokości drzwi przylgowych – 1040mm od dolnej krawędzi skrzydła

**SYMETRIA PONAD WSZYSTKO  
NOWA, UJEDNOLICONA  
WYSOKOŚĆ KLAMKI  
W SYSTEMIE PRZYLGOWYM  
I BEZPRZYLGOWYM**

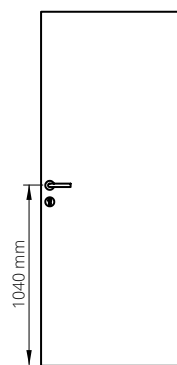

Wysokość klamki przy standardowej wysokości drzwi bezprzylgowych – 1040 mm od dolnej krawędzi skrzydła

**drzwi jednoskrzydłowe przylgowe – kierunki otwierania**



drzwi lewe:  
strona z widocznymi zawiasami



drzwi prawe:  
strona z widocznymi zawiasami

**drzwi dwuskrzydłowe przylgowe – kierunki otwierania**

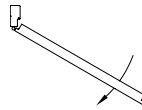

drzwi lewe:  
skrzydło główne lewe - prawa blokada

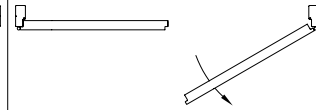

drzwi prawe:  
skrzydło główne prawe - lewa blokada

**drzwi bezprzylgowe DUO – kierunki otwierania**

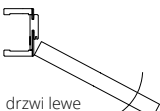

drzwi lewe



drzwi prawe

**drzwi REVES – kierunki otwierania**



otwierane do wewnątrz  
prawe

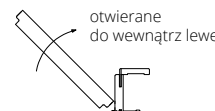

otwierane do wewnątrz  
lewe

**drzwi HARMONY – kierunki otwierania**

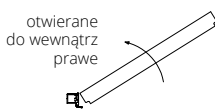

otwierane do wewnątrz  
prawe

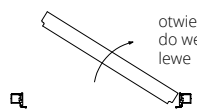

otwierane do wewnątrz  
lewe

**drzwi HARMONY – kierunki otwierania**

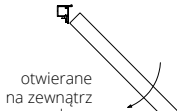

otwierane na zewnątrz  
lewe

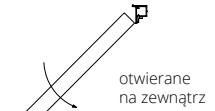

otwierane na zewnątrz  
prawe

PRZEŚWIT MIĘDZY SKRZYDŁEM A PODŁOGĄ

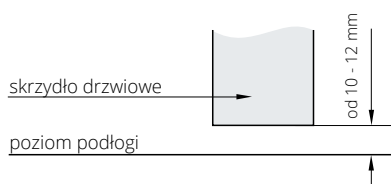

skrzydło drzwiowe  
poziom podłogi

wersja z progim szwajcarskim (opcja)

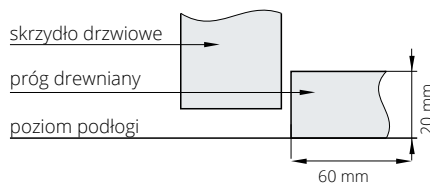

skrzydło drzwiowe  
próg drewniany  
poziom podłogi

**Wymiary dla drzwi wewnętrznych wejściowych oraz zewnętrznych znajdują się na stronach dedykowanych poszczególnym modelom drzwi.**



# OZNACZENIA SYMBOLI

## KONSTRUKCJA

Skrzydła POL-SKONE są produkowane w oparciu o różne konstrukcje oraz wypełnienia, dzięki czemu mogą sprostać wymaganiom wszystkich Klientów i dopasować się do ich potrzeb.



**KONSTRUKCJA SKRZYDŁA**  
**ramiak drewniany,**  
wypełnienie warstwa  
o strukturze „plastra miodu”



**KONSTRUKCJA SKRZYDŁA**  
**ramiak drewniany,**  
wypełnienie płyta wiórowa  
otworowana



**KONSTRUKCJA SKRZYDŁA**  
**ramiak drewniany,**  
wypełnienie płyta wiórowa  
pełna



**KONSTRUKCJA SKRZYDŁA**  
**drewno klejone**  
**warstwowo**



**KONSTRUKCJA SKRZYDŁA**  
wysokiej jakości  
płyta MDF



**KONSTRUKCJA SKRZYDŁA**  
specjalna konstrukcja  
POL-SKONE

## WYMIARY

Standardowe wymiary skrzydeł wewnątrzlokalowych znajdują się na str. 4 (niektóre modele są dodatkowo dostępne w wymiarach niestandardowych). Informacje dotyczące zakresów wymiarów oraz ościeżnic dla poszczególnych modeli drzwi znajdują się na stronach z ich opisami.

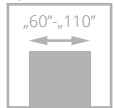

„60”-„110”  
DRZWI  
JEDNOSKRZYDŁOWE  
(zakres wymiarowy)

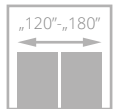

„120”-„180”  
DRZWI  
DWUSKRZYDŁOWE  
(zakres wymiarowy)

## WYPEŁNIENIA



„plaster miodu”



płyta wiórowa  
otworowana



płyta wiórowa  
pełna

## ATRYBUTY



**NOWOŚĆ**  
NOWOŚĆ  
nowe produkty w ofercie  
POL-SKONE



**SZYBKA REALIZACJA**  
produkcja drzwi zajmuje  
10 dni roboczych  
+ dostawa do kontrahenta



**BESTSELLER**  
modele drzwi najchętniej  
kupowane przez klientów



**WYBÓR INWESTORÓW**  
produkty polecane  
przez specjalistów

## SYSTEMY

Ze względu na sposób łączenia ościeżnicy ze skrzydłem wyróżnia się systemy przylgowy i bezprzylgowy. W pierwszym z nich skrzydło posiada felc (wcięcie, wręb), które zachodzi na ościeżnicę, w drugim krawędź skrzydła tworzy z ościeżnicą jednolitą płaszczyznę. Unikalny system Harmony wyróżnia się zastosowaniem ościeżnicy ukrytej w ścianie. W ofercie POL-SKONE znajdują się także drzwi w systemie przesuwным.



**SYSTEM PRZYLGOWY**  
skrzydło posiada felc  
(wcięcie, wręb), które  
zachodzi na ościeżnicę

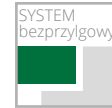

**SYSTEM BEZPRZYLGOWY**  
prosta krawędź skrzydła  
tworzy jednolitą  
płaszczyznę z ościeżnicą



**SYSTEM REVES**  
skrzydło posiada odwrótny  
felc (wcięcie, wręb), który  
tworzy jednolitą płaszczyznę  
z ościeżnicą



**SYSTEM HARMONY**  
system ościeżnicy ukrytej  
w ścianie



**SYSTEM PRZESUWNY**  
możliwość zastosowania  
w systemie przesuwным

## PARAMETRY

W ofercie POL-SKONE znajdują się drzwi o specjalistycznych właściwościach technicznych.



dźwiękoizolacyjność



ognioodporność



antywłamaniowość



klasa mechaniczna  
I, II, III lub IV

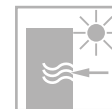

przenikalność cieplna



dymoszczelność



odporność na warunki  
klimatyczne



RTG

# KOLORYSTYKA SKRZYDEŁ WEWNĄTRZLOKALOWYCH

## ECO TOP

Powierzchnia stanowiąca doskonałe połączenie ceny oraz jakości, która zapewnia możliwości długotrwałego użytkowania w gospodarstwach domowych.

## HIGH TOP

Powierzchnia o charakterystyce ECO TOP z dodatkowym efektem struktury prawdziwego drewna.

## UNI MAT PLUS

Wzmocniona powierzchnia charakteryzująca się jedwabistą haptką oraz specjalną powłoką odporną na ślady po palcach.

## LAMISTONE CPL

Powierzchnia z powłoką zabezpieczającą przed wycieraniem i działaniem środków chemicznych. Polecana do budynków użyteczności publicznej i stosowana w warunkach intensywnej eksploatacji stolarki drzewianej np. w hotelach, biurach.

## SILKSTONE

Powierzchnia o charakterystyce LAMISTONE CPL z dodatkowym, niepowtarzalnym efektem struktury prawdziwego drewna.

## SILKSTONE CPL 0,5 mm

Powierzchnia o charakterystyce i odporności LAMINATU CPL 0,5 mm z dodatkowym, niepowtarzalnym efektem struktury prawdziwego drewna. Polecana do budynków użyteczności publicznej i stosowania w warunkach intensywnej eksploatacji stolarki drzewianej np. w hotelach, biurach.

## LAMINOWANE

Wysoko odporna powierzchnia polecana do budynków użyteczności publicznej i stosowana w warunkach intensywnej eksploatacji stolarki drzewianej np. w hotelach, biurach. Dopuszczalna różnica w odcieniu skrzydeł i ościeżnic.

## FORNIROWANE

Drzwi FORNIROWANE POL-SKONE pokryte są ekologicznym lakierem UV. Ma on zdecydowanie większą odporność na zarysowania i działanie światła od lakierów standardowych kładzionych nawet kilkuwarstwowo. Ze względu na naturalny charakter fornirów istnieje możliwość wystąpienia różnych ich odcieni i usłojenia.

## MALOWANE

Ekologiczne farby akrylowe, kolory palet RAL i NCS\* (oprócz metalicznych) - dopłata według tabeli kolorystycznej przy poszczególnych modelach.

## ECO TOP

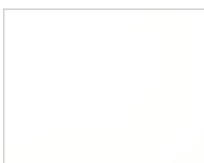

120 biały



121 dąb



132 orzech



135 dąb angielski



141 dąb Salinas



158 dąb miodowy



159 dąb delano



160 dąb sonoma



161 dąb halif

## HIGH TOP



148 jesion kawowy

## UNI MAT PLUS



640 grafite



641 titano

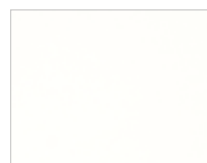

642 biały

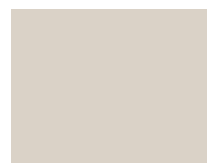

643 beż



644 czarny



645 lava



646 stone



647 indigo

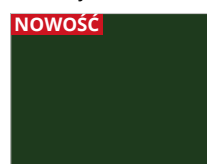

648 moss

\* kolory dostępne po konsultacji z Działem Handlowym

Rzeczywiste kolory mogą różnić się od zamieszczonych w ofercie. Dopuszczalna różnica w odcieniu skrzydeł, ościeżnic i ramek.

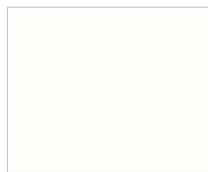
**LAMISTONE  
CPL****231** dąb halif**240** wiąz bielony V**241** wiąz piaskowy V**242** wiąz szary V**243** dąb delano**244** czarny**247** industry 1**248** industry 2**250** dąb terra**258** biały**260** biały dąb**263** orzech premium**265** wenge**268** wiąz piaskowy H**269** wiąz szary H**289** szary**531** antracyt**NOWOŚĆ****232** orzech segato**SILKSTONE****230** dąb gran**254** antracyt Royal H**255** jesion polski H**276** dąb polski**293** antracyt Royal**294** jesion Royal**295** merbau Royal**296** jesion polski**297** nugat Royal**299** jesion Royal H**SILKSTONE  
CPL 0,5 mm\*****976** dąb polski**993** antracyt Royal**994** jesion Royal**995** merbau Royal**996** jesion polski**997** nugat Royal

**LAMINOWANE  
CPL 0,2 mm**

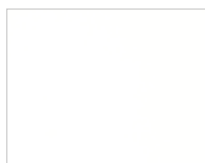

820 biały

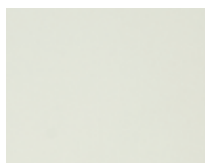

222 szary



223 wiśnia



225 dąb terra



227 dąb delano



229 dąb



280 dąb halif



821 antracyt



844 czarny



847 industry 1



848 industry 2



849 industry 3\*\*



863 orzech premium



228 orzech segato

**LAMINOWANE  
CPL 0,5 mm\***



945 biały struktura



252 dąb



922 szary struktura



926 antracyt struktura



965 wenge



923 wiśnia



963 orzech premium



947 industry 1



948 industry 2



825 dąb terra



946 czarny struktura



961 dąb halif

**LAMINOWANE  
CPL 0,7 mm\***

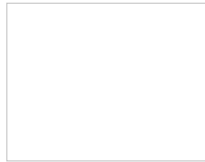

745 biały struktura



722 szary struktura



779 dąb



726 antracyt struktura



765 wenge



723 wiśnia



763 orzech premium



747 industry 1



748 industry 2



725 dąb terra



746 czarny struktura



761 dąb halif

**LAMINOWANE  
HPL\***

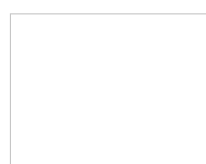

Kolorystyka HPL dotyczy modeli:  
HARMONY INVEST, DECO,  
SKŁADANE, DŹWIĘKOIZOLACYJNE,  
CERBER PLUS, CERBER PLUS RC2,  
B-30, C-30, RC3, RC3 INVEST,  
RC4, RC4 EI30.

\* kolory dostępne po konsultacji z Działem Handlowym

\*\* kolory dostępne do wyczerpania zapasów

Rzeczywiste kolory mogą różnić się od zamieszczonych w ofercie. Dopuszczalna różnica w odcieniu skrzydeł, ościeżnic i ramek.



**FORNIROWANE  
GRUPA A**



311 jasny dąb



312 limba



334 dąb europejski

**FORNIROWANE  
GRUPA B**



323 dąb rustikal



340 heban



351 marrone



376 dąb stalowy



390 orzech naturalny



404 ciemny orzech



405 jasny orzech



421 cappuccino



422 mokka



424 teak

**FORNIROWANE  
GRUPA C**



370 dąb bielony



450 biały mat



451 czarny mat

**FORNIROWANE  
GRUPA D**

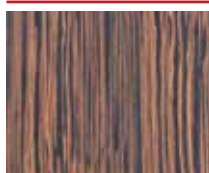

460 makassar

**trendy  
2022**

**MALOWANE**

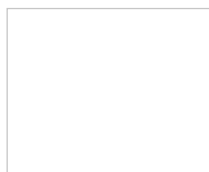

001 biały (RAL 9003)



**NOWOŚĆ**  
0M5 beż mat  
(NCS s2005 Y50R)

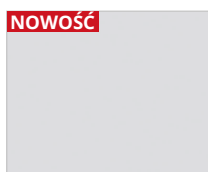

**NOWOŚĆ**  
0M6 szary mat  
(RAL 7047)



kolory palet RAL i NCS\*

**BLACK**



002 czarny (RAL 9005)

\* kolory NCS - po konsultacji z Działem Handlowym

Wzorniki i karty kolorów dostępne w rynku należy traktować poglądowo. Mogą one nieznacznie różnić się od końcowego wymalowania i nie mogą stanowić podstawy reklamacji o ile kolor/ wymalowanie nie zostało wcześniej zatwierdzone w porozumieniu z producentem. W celu zweryfikowania rzeczywistego koloru należy zamówić/wykonać wymalowanie próbne.

PALETA RAL podział kolorów wg stopnia intensywności koloru (nie dotyczy ościeżnic metalowych). Paleta RAL ościeżnic metalowych – str. 10

**GRUPA I dopłata wg tabeli dopłat**

6020 7002 7042 8000 9002

**GRUPA II dopłata wg tabeli dopłat**

1000 1001 1002 1012 1013 1014 1015 1020 3011 3016 4002 4006 5001 5002 5005 5007 5008 5009 5010 5012 5013 5015 5017 5019 5022 5024 6000 6001 6004 6005 6007 6009 6012 6013 6014 6015 6016 6021 6022 6024 6026 6028 6029 6032 6034 7000 7001 7003 7004 7005 7006 7008 7009 7010 7011 7012 7013 7015 7016 7021 7022 7023 7024 7026 7030 7031 7032 7033 7034 7035 7036 7037 7038 7039 7040 7043 7044 7045 7046 7047 8001 8003 8007 8008 8011 8014 8015 8016 8017 8019 8022 8023 8025 8027 8028 9001 9010 9016 9018

**GRUPA III dopłata wg tabeli dopłat**

1011 1021 1027 1037 2011 3009 3012 3013 3014 3015 4010 5003 5004 5011 5014 5018 5021 6002 6006 6008 6010 6017 6018 6025 6027 6033 8002 8004 8012

**GRUPA IV dopłata wg tabeli dopłat**

1007 1016 1018 1032 2000 2004 3000 3002 3017 3018 3027 4001 4003 4004 4005 4007 4008 4009 5000 5023 6003 6011 6019 6031 8024

**GRUPA V dopłata wg tabeli dopłat**

1003 1004 1005 1006 1017 1019 1023 1024 1028 1033 1034 2001 2002 2003 2008 2009 2010 2012 3001 3020 3022 3028 3031 6037

Rzeczywiste kolory mogą różnić się od zamieszczonych w ofercie. Dopuszczalna różnica w odcieniu skrzydeł, ościeżnic i ramek.

# KOLORYSTYKA OŚCIEŻNICE METALOWE

Standardowa kolorystyka dostępna w 3 powierzchniach wykończenia:  
PÓŁMAT (standard), MAT, PÓŁPOŁYSK (po konsultacji z Działem Handlowym).

Automatyczna aplikacja farby proszkowej gwarantuje uzyskanie jednolitej powierzchni malarskiej.

## KOLORY STANDARD

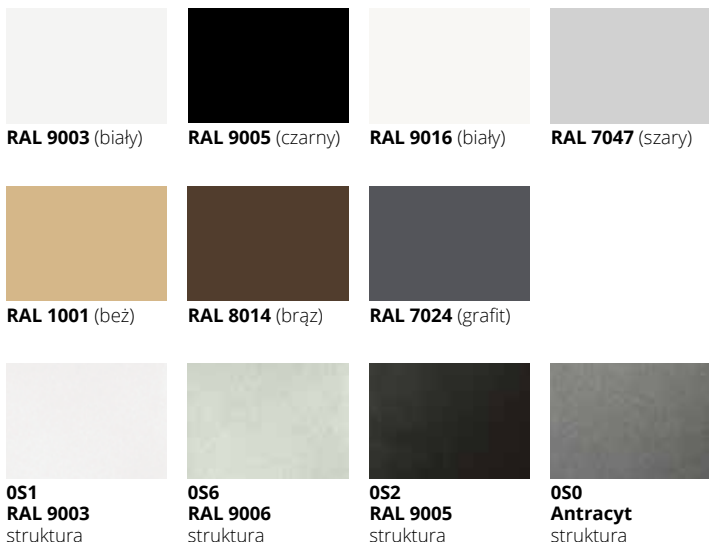

## TABELA DOPLĄT KOLORYSTYKI RAL

dla ościeżnic metalowych

Grupa kolorystyczna	dopłata do sztuki ościeżnicy		
	(1-5 szt.)	(6-10 szt.)	(powyżej 10 szt.)
GRUPA I	+20%	+10%	+5%
GRUPA II	+30%	+20%	+10%
GRUPA III	+35%	+20%	+10%
GRUPA IV	+40%	+25%	+15%
GRUPA V	+60%	+60%	+60%

## TABELA DOPLĄT – STRUKTURY

Dopłata do ceny podstawowej ościeżnicy metalowej

system przylgowy	20%
system bezprzylgowy	10%
HARMONY w kolorze RAL 9003, RAL 9005	10%

## PALETA RAL PODZIAŁU KOLORÓW (dotyczy ościeżnic metalowych)

GRUPA I																																																
1000	1002	1011	1013	1015	1019	1020	3009	4001	5000	5001	5004	5005	5007	5008	5009	5010	5011	5013	5014	5017	5019	5020	5021	5022	5023	5024	6000	6003	6004																			
6005	6006	6007	6008	6011	6012	6013	6014	6015	6019	6020	6026	6027	6033	6034	7000	7001	7002	7003	7004	7005	7006	7008	7009	7010	7011	7012	7013	7015	7016																			
7021	7022	7023	7026	7030	7031	7032	7033	7034	7035	7036	7037	7038	7039	7040	7042	7043	7044	7045	7046	8000	8001	8002	8003	8004	8007	8011	8012	8015	8017																			
8019	8022	8023	8025	8028	9001	9002	9010	1024HR	6021HR	9004HR	9005HR																																					
GRUPA II																																																
1014	3000	3001	3002	3004	3007	3011	3013	3016	4002	4008	5002	5003	5012	5015	5018	6017	6022	6025	6029	9018	3031HR	4005HR	4006HR	6002HR	8008HR																							
GRUPA III																																																
3003	3005	3020	3022	6010	6018	6024	1024HR	4004HR	4010HR	6032HR																																						
GRUPA IV																																																
3012	3014	6001	6028	3027HR	4003HR	4007HR	6037HR																																									
GRUPA V																																																
1003	1004	1005	1006	1016	1017	1018	1021	1023	1027	1032	1033	1034	1037	2000	2001	2002	2004	2009	2010	2011	2012	3018	9006	1027HR	1028HR	2003HR	2008HR	3028HR																				

# KOLORYSTYKA PROGI DĘBOWE

dotyczy modeli CERBER PLUS, CERBER PLUS RC2, B-30, C-30, RC3, RC4



próg dębowy lakierowany, listwa ALU w kolorze srebrnym (standard)



próg dębowy lakierowany w kolorze szarym, listwa ALU w kolorze srebrnym (opcjonalnie)



próg dębowy lakierowany w kolorze brązowym, listwa ALU w kolorze czarnym (opcjonalnie)



próg dębowy lakierowany w kolorze czarnym, listwa ALU w kolorze czarnym (opcjonalnie)

# DODATKOWE INFORMACJE



## Katalog drzwi technicznych

Znajdziesz tutaj ofertę drzwi wejściowych, przeciwpożarowych oraz rozwiązań specjalnych.



## Katalog szybka realizacja

Znajdziesz tutaj ofertę drzwi oraz ościeżnic dostępnych z krótkim terminem realizacji.



## Autoryzowane ekipy montażowe

Znajdziesz tutaj adresy autoryzowanych ekip montażowych.



## Instrukcje montażu

Zobacz filmy z instrukcjami montażu.

## SPOSOBY ŁĄCZENIA OPASEK

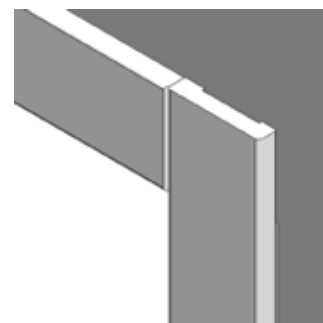
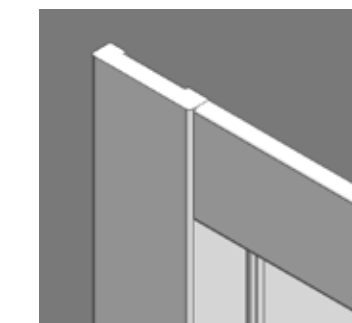
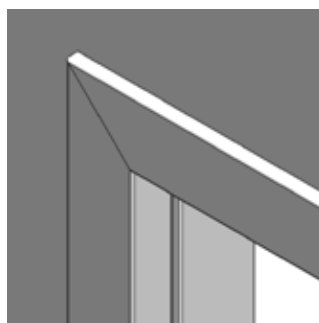

opaska pozioma  
12 mm

opaska pionowa  
16 mm

opaska pozioma  
16 mm

opaska pionowa  
16 mm

### WERSJA A, B

opaski łączone pod kątem 45°, opaski 60 mm  
opaski łączone pod kątem 45°, opaski 80 mm

### WERSJA B 90°

zacięcie opasek na 90°, opaski 80 mm  
(dotyczy ościeżnicy DIN wersja B,  
ościeżnicy DUO i DIN DUO)

### WERSJA C 90°

zacięcie opasek na 90°, opaski 80 mm  
(dotyczy ościeżnicy DIN wersja B, DIN DUO)

## Szyba w drzwiach

Zobacz z której strony znajduje się matowa strona szyby

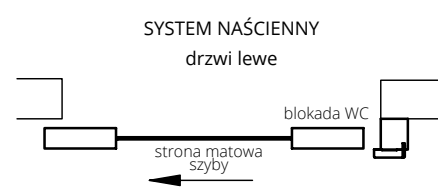
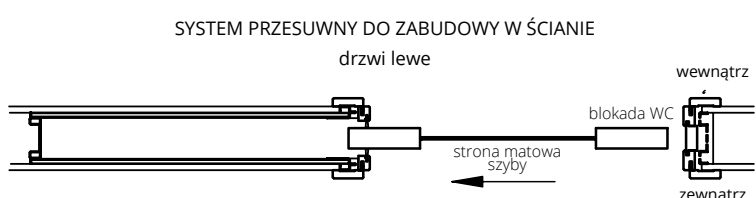
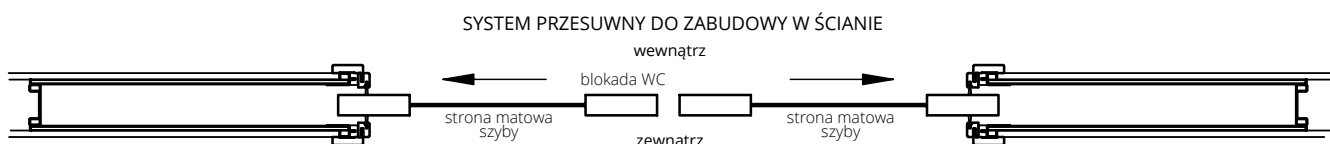
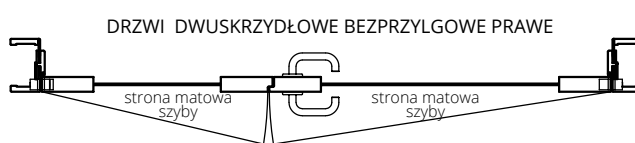
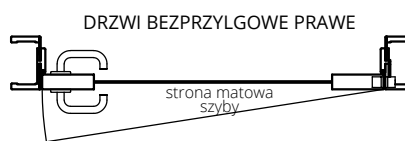



# SYSTEM REVES

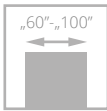

skrzydło w systemie REVES (po lewej), prawe - otwieranie do środka;  
skrzydło w systemie DUO (po prawej), lewe - otwierane na zewnątrz

Drzwi zbudowane są z **ramiaka drewnianego** obłożonego dwiema płytami HDF. Standardowe wypełnienie stanowi warstwa o strukturze „plastra miodu”. Za dopłatą wypełnienie z płyty wiórowej otworowanej oraz z płyty wiórowej pełnej. Skrzydło REVES dostępne w modelach pełnych (bez przeszkleń): CAMBIO, SIMPLE, SUBLIME, TIARA, VERTIGO, VILANO, MODERN, MODENA, ANMI, LOFTY, INTER-AMBER, HAPTIC, IMPULS, SONATA, INVERNO, NOSTRE, DECO, ESPINA, DECO LUX, SONATA LUX, **ESTATO, ESPINA W01, CREATO, ESTATO LUX, IMPULS W13, IMPULS W14 - NOWOŚĆ**

Połączenie systemów DUO i REVES daje nowe możliwości aranżacyjne. Pozwala zachować od strony korytarza identyczny wygląd drzwi, które otwierają się w różnych kierunkach. Powierzchnia skrzydeł w obu systemach licuje się z powierzchnią ościeżnicy, tworząc z nią jedną płaszczyznę. Zawiasy pozostają ukryte, dlatego od strony korytarza nie będzie zauważalna różnica w ich budowie.



zawias kryty DUO, kolor srebrny  
- system DUO



zawias kryty TE, kolor srebrny  
- system REVES

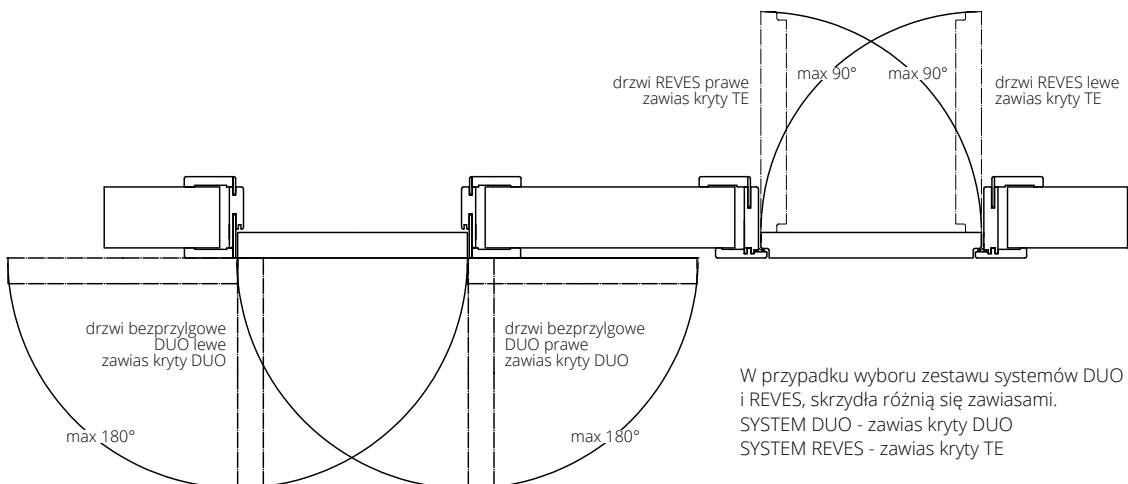

W przypadku wyboru zestawu systemów DUO i REVES, skrzydła różnią się zawiasami.  
SYSTEM DUO - zawias kryty DUO  
SYSTEM REVES - zawias kryty TE

## CENA SKRZYDŁA REVES:

**+220/270,60** do ceny wybranego modelu dostępnego w systemie REVES  
Cena ościeżnicy REVES: str. 124

## WYPOSAŻENIE

### STANDARDOWE

zamek magnetyczny wpuszczany, na klucz (rozstaw 90 mm), na wkładkę (rozstaw 85 mm) lub do blokady łazienkowej (rozstaw 90 mm)

zawiasy: kryty TE kolor chrom satyna („60“-„80” - 2 szt., „90“-„100” - 3 szt.)

opaski łączone pod kątem 45° (brak możliwości łączenia pod kątem 90°)

### DODATKOWE (za dopłatą)

wypełnienie z płyty wiórowej otworowanej **150/184,50**

wypełnienie z płyty wiórowej pełnej (zalecany trzeci zawias) **170/209,10**

**uszczelka opadająca 250/307,50**

trzeci zawias w skrzydle (cena za 1 szt.):

kryty TE dla szer. „60“-„80” **225/276,75**

zamiana zawiasu standardowego kolor chrom satyna na kolor biały lub czarny (cena za 1 szt.) **95/116,85**

zamiana zamka standardowego kolor srebrny na kolor czarny lub złoty polerowany **20/24,60**

drzwi wyższe o 50 mm lub 100 mm (wymagany trzeci zawias za dopłatą) **+10%**

drzwi wyższe o 200 mm (wymagany trzeci zawias za dopłatą) Cambio 00, Loftly, Inter Amber A00, Haptic 00, Impuls W01, Deco 00, Deco Lux 00 **+20%**

drzwi niższe o 55 mm lub 100 mm bez dopłaty

maksymalna wysokość drzwi z ościeżnicą REVES - 2288 mm

Zobacz więcej inspiracji



skrzydło w systemie REVES (po lewej), prawe - otwieranie do środka; skrzydło w systemie DUO (po prawej), lewe - otwierane na zewnątrz



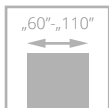

# DRZWI WEWNĘTRZNE DLA POMIESZCZEŃ Z SYSTEMEM REKUPERACJI



skrót rekuperacyjny

Drzwi ze skrótem do systemu rekuperacji dostępne są w modelach: CAMBIO, SIMPLE, TIARA, INTER-AMBER, IMPULS, SONATA, INVERNO, NOSTRE, DECO, DECO LUX, HARMONY, SUBLIME, ANMI, VILANO, VERTIGO, FIORD, MODERN, MODENA, HAPTIC.

Skrzydła drzwiowe są krótsze o 15 mm od standardowej wysokości, tj. 2005 mm (sys. przylgowy) i 2025 mm (sys. bezprzylgowy i HARMONY otwierane na zewnątrz), 2035 mm (HARMONY otwierane do wewnątrz), ościeznica pozostaje standardowej wysokości.

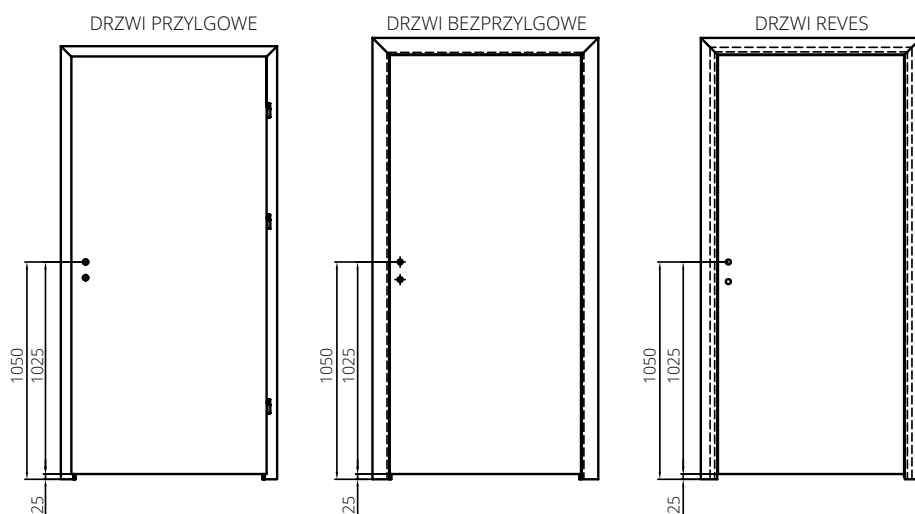

Drzwi do systemu rekuperacji dostępne są w cenie kompletu drzwi standardowych.

W konfiguratorze [www.drzwionline.pl](http://www.drzwionline.pl) opcja wyboru SKRÓTU REKUPERACYJNEGO jest możliwa tylko przy wyborze standardowej wysokości skrzydła i ościeznicy jako kompletu.



skrót rekuperacyjny w drzwiach CAMBIO, wzór 00, ościeznica regulowana SYSTEM DIN



# skrzydło HARMONY SYSTEM POL-SKONE

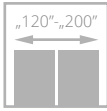
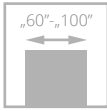

\* skrzydło jednoskrzydłowe z ościeżnicą ukrytą HARMONY z wypełnieniem płytą pełną, wyposażone w uszczelkę opadającą posiada parametr dźwiękoizolacyjności **Rw=27 dB\***

## PARAMETRY

Klasa mechaniczna: 2 klasa wymagań wytrzymałości mechanicznej tj. średnie warunki eksploatacji.

## KONSTRUKCJA SKRZYDŁA

Skrzydło w systemie bezprzylgowym (otwierane na zewnątrz) lub z wrębem (otwierane do wewnątrz). Konstrukcję skrzydła stanowi **ramiak z drewna iglastego** obłożony obustronnie płytami HDF.

Wypełnienie skrzydła stanowi karton komórkowy typu „plaster miodu”, płyta wiórowa otworowa lub pełna. Nominalna grubość skrzydła wynosi 40 mm.

Konstrukcja skrzydła pozwala na zlicowanie się z powierzchnią ościeżnicy.

## WYKOŃCZENIE SKRZYDŁA

Powierzchnia gładka HARMONY IDEA, w podkładzie do samodzielnego pomalowania, laminowana, malowana lub fornirowana.

## AKCESORIA

Wyposażenie standardowe:

zawias kryty (regulowany w 3 płaszczyznach)

zamek magnetyczny na wkładkę patentową, klucz lub WC

Wyposażenie dodatkowe (za dopłatą):

wypełnienie z płyty wiórowej otworowanej + 150/184,50

wypełnienie z płyty wiórowej pełnej + 170/209,10

uszczelka opadająca + 250/307,50

dotychczasowy zawias w skrzydle + 70/86,10

podcięcie wentylacyjne (str. 133) + 35/43,05

zamek rolkowy HOBES 2784 + 30/36,90

przygotowanie pod dodatkowy zawias (dopłata do skrzydła) + 30/36,90

inne wymiary drzwi – kontakt z Działem Handlowym

skrót rekuperacyjny – bez dopłaty

przystosowanie skrzydła do montażu jednostronnego lustra lub płytki o grubości 4 mm +250/307,50 (Wymagana płyta pełna oraz dodatkowy zawias, ilość zawiasów „60-80” – 3 szt., „90-100” – 4 szt. Zalecany jest montaż klamki na szyldzie dzielonym). Maksymalna wysokość skrzydła przystosowanego pod lustro to 2240/2250 mm.

istnieje możliwość zamówienia asymetrycznego podziału drzwi dwuskrzydłowych

istnieje możliwość zamówienia asymetrycznego podziału drzwi dwuskrzydłowych

istnieje możliwość zamówienia asymetrycznego podziału drzwi dwuskrzydłowych

istnieje możliwość zamówienia asymetrycznego podziału drzwi dwuskrzydłowych

istnieje możliwość zamówienia asymetrycznego podziału drzwi dwuskrzydłowych

istnieje możliwość zamówienia asymetrycznego podziału drzwi dwuskrzydłowych

istnieje możliwość zamówienia asymetrycznego podziału drzwi dwuskrzydłowych

istnieje możliwość zamówienia asymetrycznego podziału drzwi dwuskrzydłowych

istnieje możliwość zamówienia asymetrycznego podziału drzwi dwuskrzydłowych

istnieje możliwość zamówienia asymetrycznego podziału drzwi dwuskrzydłowych

istnieje możliwość zamówienia asymetrycznego podziału drzwi dwuskrzydłowych

istnieje możliwość zamówienia asymetrycznego podziału drzwi dwuskrzydłowych

istnieje możliwość zamówienia asymetrycznego podziału drzwi dwuskrzydłowych

istnieje możliwość zamówienia asymetrycznego podziału drzwi dwuskrzydłowych

istnieje możliwość zamówienia asymetrycznego podziału drzwi dwuskrzydłowych

istnieje możliwość zamówienia asymetrycznego podziału drzwi dwuskrzydłowych

istnieje możliwość zamówienia asymetrycznego podziału drzwi dwuskrzydłowych

istnieje możliwość zamówienia asymetrycznego podziału drzwi dwuskrzydłowych

istnieje możliwość zamówienia asymetrycznego podziału drzwi dwuskrzydłowych

istnieje możliwość zamówienia asymetrycznego podziału drzwi dwuskrzydłowych

istnieje możliwość zamówienia asymetrycznego podziału drzwi dwuskrzydłowych

istnieje możliwość zamówienia asymetrycznego podziału drzwi dwuskrzydłowych

istnieje możliwość zamówienia asymetrycznego podziału drzwi dwuskrzydłowych

istnieje możliwość zamówienia asymetrycznego podziału drzwi dwuskrzydłowych

istnieje możliwość zamówienia asymetrycznego podziału drzwi dwuskrzydłowych

istnieje możliwość zamówienia asymetrycznego podziału drzwi dwuskrzydłowych

istnieje możliwość zamówienia asymetrycznego podziału drzwi dwuskrzydłowych

istnieje możliwość zamówienia asymetrycznego podziału drzwi dwuskrzydłowych

istnieje możliwość zamówienia asymetrycznego podziału drzwi dwuskrzydłowych

istnieje możliwość zamówienia asymetrycznego podziału drzwi dwuskrzydłowych

istnieje możliwość zamówienia asymetrycznego podziału drzwi dwuskrzydłowych

istnieje możliwość zamówienia asymetrycznego podziału drzwi dwuskrzydłowych

istnieje możliwość zamówienia asymetrycznego podziału drzwi dwuskrzydłowych

istnieje możliwość zamówienia asymetrycznego podziału drzwi dwuskrzydłowych

istnieje możliwość zamówienia asymetrycznego podziału drzwi dwuskrzydłowych

istnieje możliwość zamówienia asymetrycznego podziału drzwi dwuskrzydłowych

istnieje możliwość zamówienia asymetrycznego podziału drzwi dwuskrzydłowych

istnieje możliwość zamówienia asymetrycznego podziału drzwi dwuskrzydłowych

istnieje możliwość zamówienia asymetrycznego podziału drzwi dwuskrzydłowych

istnieje możliwość zamówienia asymetrycznego podziału drzwi dwuskrzydłowych

istnieje możliwość zamówienia asymetrycznego podziału drzwi dwuskrzydłowych

istnieje możliwość zamówienia asymetrycznego podziału drzwi dwuskrzydłowych

istnieje możliwość zamówienia asymetrycznego podziału drzwi dwuskrzydłowych

istnieje możliwość zamówienia asymetrycznego podziału drzwi dwuskrzydłowych

istnieje możliwość zamówienia asymetrycznego podziału drzwi dwuskrzydłowych

istnieje możliwość zamówienia asymetrycznego podziału drzwi dwuskrzydłowych

istnieje możliwość zamówienia asymetrycznego podziału drzwi dwuskrzydłowych

istnieje możliwość zamówienia asymetrycznego podziału drzwi dwuskrzydłowych

istnieje możliwość zamówienia asymetrycznego podziału drzwi dwuskrzydłowych

istnieje możliwość zamówienia asymetrycznego podziału drzwi dwuskrzydłowych

istnieje możliwość zamówienia asymetrycznego podziału drzwi dwuskrzydłowych

istnieje możliwość zamówienia asymetrycznego podziału drzwi dwuskrzydłowych

istnieje możliwość zamówienia asymetrycznego podziału drzwi dwuskrzydłowych

istnieje możliwość zamówienia asymetrycznego podziału drzwi dwuskrzydłowych

istnieje możliwość zamówienia asymetrycznego podziału drzwi dwuskrzydłowych

istnieje możliwość zamówienia asymetrycznego podziału drzwi dwuskrzydłowych

istnieje możliwość zamówienia asymetrycznego podziału drzwi dwuskrzydłowych

istnieje możliwość zamówienia asymetrycznego podziału drzwi dwuskrzydłowych

istnieje możliwość zamówienia asymetrycznego podziału drzwi dwuskrzydłowych

## SZEROKOŚĆ

drzwi jednoskrzydłowe					drzwi dwuskrzydłowe				
typ	S <sub>d</sub> *	S <sub>d</sub> **	S <sub>o</sub>		typ	S <sub>d</sub> *	S <sub>o</sub> *	S <sub>d</sub> **	S <sub>o</sub> **
„60”	696	693	710		„60”+„60”	1315	1330	1309	1325
„70”	796	793	810		„70”+„70”	1515	1530	1509	1525
„80”	896	893	910		„80”+„80”	1715	1730	1709	1725
„90”	996	993	1010		„90”+„90”	1915	1930	1909	1925
„100”	1096	1093	1110		„100”+„100”	2115	2130	2109	2125

WYSOKOŚĆ		H <sub>d</sub>	H <sub>o</sub>
* drzwi otwierane do wewnątrz; ** drzwi otwierane na zewnątrz		2092*	2100*
		2082**	2090**

S<sub>d</sub> – szerokość drzwi po zewnętrznej stronie ościeżnicy  
S<sub>o</sub> – szerokość otworu montażowego  
H<sub>d</sub> – wysokość drzwi po zewnętrznej stronie ościeżnicy  
H<sub>o</sub> – wysokość otworu montażowego

CENA (zł)  
**netto**/brutto  
(VAT 23%)

## DRZWI JEDNOSKRZYDŁOWE

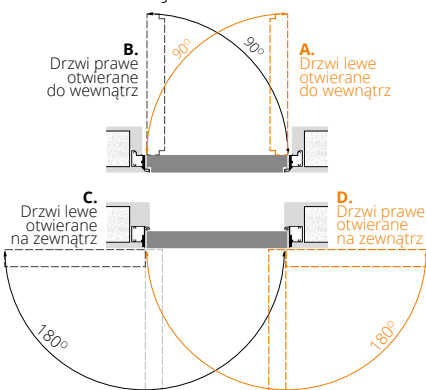

## DRZWI DWUSKRZYDŁOWE

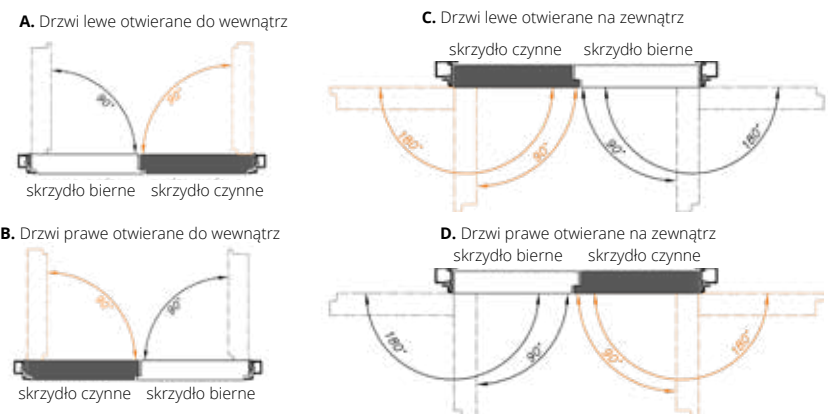

## SKRZYDŁO HARMONY

## HARMONY IDEA - otwarte na Twoje pomysły aranżacyjne

wymiary skrzydła	NOWOŚĆ	skrzydło surowe w podkładzie do samodzielnego pomalowania	LAMISTONE	MALOWANE	BLACK	FORNIROWANE		
	HARMONY IDEA		SILKSTONE	biały, beż, szary	RAL 9005	GRUPA A	GRUPA B	GRUPA C
			UNI MAT PLUS	zawiasy białe	zawiasy czarne			
„60” „90” x 2040/2050 mm	395/485,85	546/671,58	595/731,85	724/890,52	924/1136,52	719/884,37	887/1091,01	975/1199,25
„100” x 2040/2050 mm	402/494,46	556/683,88	602/740,46	797/980,31	997/1226,31	791/972,93	976/1200,48	1073/1319,79
„60” „90” x 2140/2150 mm	425/522,75	588/723,24	625/768,75	797/980,31	997/1226,31	791/972,93	976/1200,48	1073/1319,79
„100” x 2140/2150 mm	453/557,19	627/771,21	653/803,19	877/1078,71	1077/1324,71	871/1071,33	1074/1321,02	1181/1452,63
„60” „90” x 2240/2250 mm	465/571,95	643/790,89	665/817,95	877/1078,71	1077/1324,71	871/1071,33	1074/1321,02	1181/1452,63
„100” x 2240/2250 mm	492/605,16	681/837,63	692/851,16	965/1186,95	1165/1432,95	959/1179,57	1182/1453,86	1300/1599,00
„60” „90” x 2340/2350 mm	503/618,69	696/856,08	703/864,69	965/1186,95	1165/1432,95	959/1179,57	1182/1453,86	1300/1599,00
„100” x 2340/2350 mm	531/653,13	734/902,82	731/899,13	1062/1306,26	1262/1552,26	1055/1297,65	1301/1600,23	1430/1758,90
„60” „90” x 2440/2450 mm	542/666,66	750/922,50	742/912,66	1062/1306,26	1262/1552,26	1055/1297,65	1301/1600,23	1430/1758,90

# ościeżnica **KRYTA** HARMONY **SYSTEM POL-SKONE**

## OPATENTOWANE POŁĄCZENIE



otwierane do wewnątrz



otwierane na zewnątrz

### OŚCIEŻNICA KOLORYSTYKA

Ościeżnica kryta do skrzydeł otwieranych do wewnątrz lub na zewnątrz aluminiowa anodowana, aluminiowa surowa do samodzielnego pomalowania w kolorze ściany lub malowana w kolorze białym (RAL 9003), czarnym (RAL 9005)

### AKCESORIA

Wyposażenie standardowe:  
zawias kryty (regulowany w 3 płaszczyznach) kolor chrom satyna – ilość zawiasów wg tabeli, klucz lub WC

Wyposażenie dodatkowe (za dopłatą):  
ościeżnice w kolorach metalicznych (str. 10) + **10%**  
zawias kryty do ościeżnicy Harmony w kolorze białym, czarnym lub srebrnym + **70/86,10**  
przystosowanie ościeżnicy pod zamek rollkowy HOBES 2784 + **80/98,40**  
możliwość zamówienia ościeżnicy z elektroczepem rewersyjnym od **1800/2214,00** lub awersyjnym od **1345/1654,35** – kontakt z Działem Handlowym  
możliwość zamówienia ościeżnicy HARMONY skracanej co 10 mm  
- maksymalny skrót 100 mm + **20%**

CENA (zł)  
**netto/brutto**  
(VAT 23%)

### DO DRZWI JEDNOSKRZYDŁOWYCH

wymiary skrzydła i ilość zawiasów	do samodzielnego pomalowania (aluminium surowe)	aluminium anodowane	MALOWANE biały, beż, szary zawiasy białe BLACK RAL 9005 zawiasy czarne
„60”-„80” x 2040/2050 mm (2 zawiasy kryte)	<b>892/1097,16</b>	<b>1078/1325,94</b>	<b>1088/1338,24</b>
„90”-„100” x 2040/2050 mm (3 zawiasy kryte)	<b>997/1226,31</b>	<b>1247/1533,81</b>	<b>1258/1547,34</b>
„60”-„100” x 2140/2150 mm (3 zawiasy kryte)	<b>1146/1409,58</b>	<b>1439/1769,97</b>	<b>1451/1784,73</b>
„60”-„100” x 2240/2250 mm (3 zawiasy kryte)	<b>1293/1590,39</b>	<b>1629/2003,67</b>	<b>1642/2019,66</b>
„60”-„100” x 2340/2350 mm (4 zawiasy kryte)	<b>1443/1774,89</b>	<b>1819/2237,37</b>	<b>2006/2467,38</b>
„60”-„100” x 2440/2450 mm (4 zawiasy kryte)	<b>1760/2164,80</b>	<b>2180/2681,40</b>	<b>2202/2708,46</b>

### DO DRZWI DWUSKRZYDŁOWYCH

wymiary skrzydła i ilość zawiasów	do samodzielnego pomalowania (aluminium surowe)	aluminium anodowane	MALOWANE biały, beż, szary zawiasy białe BLACK RAL 9005 zawiasy czarne
„60”+„60”, „70”+„70”, „80”+„80” x 2040/2050 mm (4 zawiasy kryte)	<b>1338/1645,74</b>	<b>1617/1988,91</b>	<b>1632/2007,36</b>
„90”+„90”, „100”+„100” x 2040/2050 mm (6 zawiasów krytych)	<b>1496/1840,08</b>	<b>1871/2301,33</b>	<b>1888/2322,24</b>
„60”+„60”, „70”+„70”, „80”+„80”, „90”+„90”, „100”+„100” x 2140/2150 mm (6 zawiasów krytych)	<b>1720/2115,60</b>	<b>2158/2654,34</b>	<b>2177/2677,71</b>
„60”+„60”, „70”+„70”, „80”+„80”, „90”+„90”, „100”+„100” x 2240/2250 mm (6 zawiasów krytych)	<b>1939/2384,97</b>	<b>2443/3004,89</b>	<b>2463/3029,49</b>
„60”+„60”, „70”+„70”, „80”+„80”, „90”+„90”, „100”+„100” x 2340/2350 mm (8 zawiasów krytych)	<b>2164/2661,72</b>	<b>2729/3356,67</b>	<b>3010/3702,30</b>
„60”+„60”, „70”+„70”, „80”+„80”, „90”+„90”, „100”+„100” x 2440/2450 mm (8 zawiasów krytych)	<b>2640/3247,20</b>	<b>3270/4022,10</b>	<b>3303/4062,69</b>

Szczegółowe informacje dot. produktu



# SYSTEM FLEXI POL-SKONE DO OŚCIEŻNICY HARMONY

**WZÓR  
OPATENTOWANY**

System regulacji z MDF



symbol	zakres w mm*	symbol	zakres w mm*	MALOWANE** biały, beż, szary	Malowane BLACK RAL 9005	UNI MAT PLUS		ECO TOP	fornirowane	
						LAMISTONE	SILKSTONE		GRUPA A (311, 312, 334)	GRUPA B (323, 370, 372, 376, 390, 404, 405, 421, 422, 424)
HW1	85-90	HZ1	95-100	559/687,57	559/687,57	300/369,00	294/361,62	524/644,52	579/712,17	
HW2	90-95	HZ2	100-105	559/687,57	559/687,57	300/369,00	294/361,62	524/644,52	579/712,17	
HW3	95-105	HZ3	105-115	559/687,57	559/687,57	300/369,00	294/361,62	524/644,52	579/712,17	
HW4	105-130	HZ4	115-140	566/696,18	566/696,18	307/377,61	301/370,23	537/660,51	592/728,16	
HW5	130-150	HZ5	140-160	579/712,17	579/712,17	314/386,22	307/377,61	552/678,96	608/747,84	
HW6	150-170	HZ6	160-180	598/735,54	598/735,54	327/402,21	322/396,06	579/712,17	635/781,05	
HW7	170-190	HZ7	180-200	616/757,68	616/757,68	340/418,20	335/412,05	600/738,00	656/806,88	
HW8	190-210	HZ8	200-220	630/774,90	630/774,90	354/435,42	351/431,73	613/753,99	676/831,48	
HW9	210-230	HZ9	220-240	648/797,04	648/797,04	373/458,79	357/439,11	641/788,43	704/865,92	
HW10	230-250	HZ10	240-260	667/820,41	667/820,41	387/476,01	378/464,94	556/683,88	724/890,52	
HW11	250-270	HZ11	260-280	680/836,40	680/836,40	399/490,77	391/480,93	676/831,48	739/908,97	
HW12	270-290	HZ12	280-300	699/859,77	699/859,77	413/507,99	398/489,54	695/854,85	774/952,02	
HW13	290-310	HZ13	300-320	718/883,14	718/883,14	433/532,59	412/506,76	719/884,37	795/977,85	

(\*) w zakresie regulacji uwzględniona grubość danej ościeżnicy aluminiowej

(\*\*) RAL 9003, opaski o szerokości 80 mm

CENA (zł)

netto/brutto (VAT 23%)

## KOMPLETACJA ELEMENTÓW

	zakres regulacji	ościeżnica HARMONY ODW	zakres regulacji	ościeżnica HARMONY ODZ	opaska kątowna regulacyjna	panel
HW1	85-90	Ościeżnica HARMONY otwierana do wewnątrz ODW	HZ1	95-100	12 mm	46 mm
HW2	90-95		HZ2	100-105	12 mm	51 mm
HW3	95-105		HZ3	105-115	16 mm	56 mm
HW4	105-130		HZ4	115-140	32 mm	66 mm
HW5	130-150		HZ5	140-160	32 mm	91 mm
HW6	150-170		HZ6	160-180	32 mm	111 mm
HW7	170-190		HZ7	180-200	32 mm	131 mm
HW8	190-210		HZ8	200-220	32 mm	151 mm
HW9	210-230		HZ9	220-240	32 mm	171 mm
HW10	230-250		HZ10	240-260	32 mm	191 mm
HW11	250-270		HZ11	260-280	32 mm	211 mm
HW12	270-290		HZ12	280-300	32 mm	231 mm
HW13	290-310		HZ13	300-320	32 mm	251 mm

Wymiar zabudowy	otwierane do wewnątrz						otwierane na zewnątrz					
	Sd	SopA	SopB	Hd	HopA	HopB	Sd	SopA	SopB	Hd	HopA	HopB
„60”	683	783	823				663	763	803			
„70”	783	883	923				763	863	903			
„80”	883	983	1023	2086	2136	2156	863	963	1003	2067	2117	2137
„90”	983	1083	1123				963	1063	1103			
„100”	1083	1183	1223				1063	1163	1203			

Maksymalna wysokość zabudowy ODW – Hd 2286 mm

Maksymalna wysokość zabudowy ODZ – Hd 2267 mm

Sd – szerokość zabudowy

SopA – szerokość po zewnętrznej stronie opaski „60 mm”

SopB – szerokość po zewnętrznej stronie opaski „80 mm”

Hd – wysokość zabudowy

HopA – wysokość po zewnętrznej stronie opaski „60 mm”

HopB – wysokość po zewnętrznej stronie opaski „80 mm”

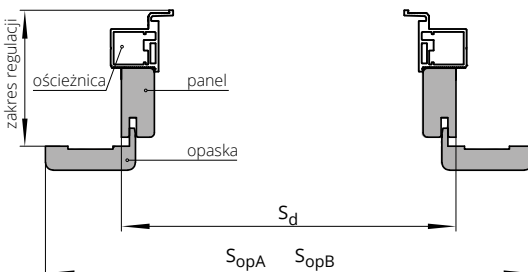

Szczegółowe  
informacje  
dot. produktu





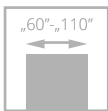

# HARMONY INVEST PRO POD ZABUDOWĘ PANELOWĄ



drzwi HARMONY INVEST PRO z ościeżnicą aluminiową HARMONY INVEST i zabudową panelową

szerokość drzwi otwierane na zewnątrz ODZP „60” - „90”  
**4 klasa wytrzymałości mechanicznej** wg PN-EN 1192:2001  
szerokość drzwi otwierane na zewnątrz ODZP „90 plus” - „110”  
**3 klasa wytrzymałości mechanicznej** wg PN-EN 1192:2001  
szerokość drzwi otwierane do wewnątrz ODWP „60” - „110”  
**3 klasa wytrzymałości mechanicznej** wg PN-EN 1192:2001  
izolacyjność akustyczna: **Rw= 37 dB, D1-35, D2-30**  
Krajowa Ocena Techniczna ITB-KOT-2022/2187 wydanie 1

Drzwi wewnętrzne wejściowe z przeznaczeniem do pomieszczeń w budynkach użyteczności publicznej w tym biura, hotele itp.

- **solidna konstrukcja** – ramiak drewniany wzmocniony specjalnym profilem stalowym
- **ościeżnica aluminiowa, wzmocniona pozwalająca tworzyć jedną powierzchnię panela ściennego ze skrzydłem**
- **bogata kolorystyka** z kolekcji ECO TOP, LAMINOWANE CPL, LAMISTONE CPL, SILKSTONE, UNI MAT PLUS, klein naturalnych lub malowanych
- skrzydło wyposażone w uszczelkę opadającą
- **izolacyjność akustyczna Rw=37 dB**
- nominalna grubość skrzydła 50 mm

## WYPOSAŻENIE

### STANDARDOWE

zamek magnetyczny wpuszczany, na klucz (rozstaw 90 mm), na wkładkę (rozstaw 85 mm) lub do blokady łazienkowej (rozstaw 90 mm)

otwierane na zewnątrz: zawiasy kryte SIMONSWERK typ TECTUS TE 541 3D FVZ regulowane 3D („60”- „90” – 2 szt., „100”-„110” – 3 szt.)

otwierane do wewnątrz: zawiasy kryte SIMONSWERK typ TECTUS TE 240 3D regulowane 3D („60”- „110” – 3 szt.)

drzwi wyższe niż standard – 3 szt.

uszczelka opadająca

### DODATKOWE (za dopłatą)

szerokość „100”	<b>+10%</b>
szerokość „110”	<b>+20%</b>
zamek wpuszczany zapadkowo-zasuwkowy	
drzwi wyższe - 2150/2140	<b>+10%</b>
drzwi wyższe - 2250/2240	<b>+20%</b>
drzwi wyższe - 2350/2340	<b>+30%</b>
drzwi wyższe - 2450/2440	<b>+40%</b>

DRZWI HARMONY INVEST PRO otwierane do wewnątrz pod zabudowę panelową

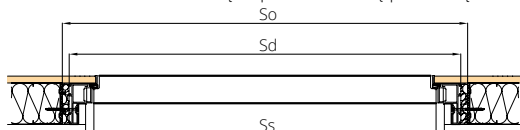

SZEROKOŚĆ [MM]	DRZWI OTWIERANE DO WEWNĄTRZ ODW			WYSOKOŚĆ [MM]		
	Ss	Sd	So	Hs	Hd	Ho
„60”	625	715	735	1950	2002	2015
„70”	725	815	835	2050 - standard	2102	2115
„80”	825	915	935	2150	2202	2215
„90”	925	1015	1035	2250	2302	2315
<b>„90 plus”*</b>	<b>960</b>	<b>1050</b>	<b>1070</b>	2350	2402	2415
„100”	1025	1115	1135	2450	2502	2515
„110”	1125	1215	1235			

\* szerokość inwestycyjna

### SKRZYDŁO I PANEL HARMONY INVEST PRO

kolorystyka	skrzydło	panel
surowe do samodzielnego pomalowania	<b>1293/1590,39</b>	-
ECO TOP	<b>1309/1610,07</b>	<b>295/362,85</b>
LAMISTONE CPL	<b>1364/1677,72</b>	<b>320/393,60</b>
UNI MAT PLUS	<b>1342/1650,66</b>	<b>320/393,60</b>
SILKSTONE	<b>1364/1677,72</b>	<b>320/393,60</b>
SILKSTONE CPL 0,5 mm	<b>1664/2046,72</b>	<b>435/535,05</b>
LAMINOWANE CPL 0,2 mm	<b>1474/1813,02</b>	<b>330/405,90</b>
MALOWANE*	<b>1529/1880,67</b>	<b>545/670,35</b>
BLACK RAL 9005	<b>1749/2151,27</b>	<b>654/804,42</b>
FORNIROWANE GRUPA A	<b>1529/1880,67</b>	<b>435/535,05</b>
FORNIROWANE GRUPA B	<b>1551/1907,73</b>	<b>480/590,40</b>
FORNIROWANE GRUPA C	<b>1650/2029,50</b>	<b>531/653,13</b>
SILKWOOD	<b>1650/2029,50</b>	<b>531/653,13</b>

panele - cena za 1 m<sup>2</sup> (dokładny wymiar paneli dostępny po konsultacji z Działem Handlowym)

\*standardowy kolor skrzydeł - biały RAL 9003, szary RAL 7047, beż NCS 2005 Y50R

DRZWI HARMONY INVEST PRO otwierane na zewnątrz pod zabudowę panelową

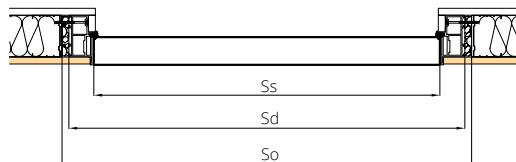

SZEROKOŚĆ [MM]	DRZWI OTWIERANE NA ZEWNĄTRZ ODZ			WYSOKOŚĆ [MM]		
	Ss	Sd	So	Hs	Hd	Ho
„60”	625	715	735	1940	1992	2005
„70”	725	815	835	2040 - standard	2092	2105
„80”	825	915	935	2140	2192	2205
„90”	925	1015	1035	2240	2292	2305
<b>„90 plus”*</b>	<b>960</b>	<b>1050</b>	<b>1070</b>	2340	2392	2405
„100”	1025	1115	1135	2440	2492	2505
„110”	1125	1215	1235			

Ss - szerokość skrzydła

Sd - szerokość drzwi po wewnętrznej stronie ościeżnicy

So - szerokość otworu montażowego

Hs - wysokość skrzydła

Hd - wysokość drzwi po wewnętrznej stronie ościeżnicy

Ho - wysokość otworu montażowego

### OŚCIEŻNICA ALUMINIOWA HARMONY INVEST PRO POD PANEL

wymiar skrzydła [mm]	ODW			ODZ		
	surowe do samodzielnego pomalowania	MALOWANE biały, beż, szary	BLACK RAL 9005	surowe do samodzielnego pomalowania	MALOWANE biały, beż, szary	BLACK RAL 9005
625-960 x 2040/2050	1675/2060,25	1785/2195,55	1985/2441,55	1905/2343,15	2015/2478,45	2215/2724,45
1025-1125 x 2040/2050	1835/2257,05	1945/2392,35	2145/2638,35	2065/2539,95	2175/2675,25	2375/2921,25
625-960x 2140/2150	1835/2257,05	1945/2392,35	2145/2638,35	2065/2539,95	2175/2675,25	2375/2921,25
1025x1125 x 2140/2150	1994/2452,62	2104/2587,92	2304/2833,92	2224/2735,52	2334/2870,82	2534/3116,82
625-960 x 2240/2250	1994/2452,62	2104/2587,92	2304/2833,92	2224/2735,52	2334/2870,82	2534/3116,82
1025x1125x2240/2250	2154/2649,42	2264/2784,72	2464/3030,72	2384/2932,32	2494/3067,62	2694/3313,62
625-960 x 2340/2350	2154/2649,42	2264/2784,72	2464/3030,72	2384/2932,32	2494/3067,62	2694/3313,62
1025-1125 x 2340/2350	2313/2844,99	2423/2980,29	2623/3226,29	2543/3127,89	2653/3263,19	2853/3509,19
625-960 x 2440/2450	2313/2844,99	2423/2980,29	2623/3226,29	2543/3127,89	2653/3263,19	2853/3509,19
1025-1125x 2440/2450	2473/3041,79	2583/3177,09	2783/3423,09	2703/3324,69	2813/3459,99	3013/3705,99

dopłata do kolorów strukturalnych **+10%**

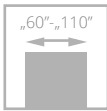

drzwi HARMONY INVEST z ościeżnicą aluminiową HARMONY INVEST

# HARMONY INVEST

od **1293/1590,39**  
cena skrzydła **netto**/brutto (PLN, VAT 23%)

- **solidna konstrukcja – ramiak drewniany** wzmocniony specjalnym profilem stalowym
- **bogata kolorystyka** z kolekcji ECO TOP, LAMINOWANE CPL, LAMISTONE CPL, SILKSTONE, UNI MAT PLUS, oklein naturalnych lub malowanych
- skrzydło wyposażone w **uszczelkę opadającą**
- **izolacyjność akustyczna**  $R_w=37$  dB
- **ościeżnica aluminiowa**, wzmocniona
- nominalna **grubość skrzydła 50 mm**

Drzwi wewnętrzne wejściowe z przeznaczeniem do pomieszczeń w budynkach użyteczności publicznej w tym biura, hotele itp.

szerokość drzwi „60” - „90” - 4 klasa wytrzymałości mechanicznej wg PN-EN 1192:2001  
szerokość drzwi „90 plus” - „110” - 3 klasa wytrzymałości mechanicznej wg PN-EN 1192:2001  
Izolacyjność akustyczna:  $R_w= 37$  dB,  $D_1-35$ ,  $D_2-30$   
Krajowa Ocena Techniczna **ITB-KOT-2022/2187** wydanie 1



drzwi HARMONY INVEST z ościeżnicą aluminiową

Zobacz  
więcej  
inspiracji



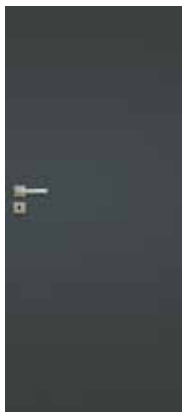

skrzydło surowe w podkładzie do samodzielnego pomalowania	<b>1293/1590,39</b>
ECO TOP	<b>1309/1610,07</b>
LAMISTONE CPL	<b>1364/1677,72</b>
UNI MAT PLUS	<b>1342/1650,66</b>
SILKSTONE	<b>1364/1677,72</b>
LAMINOWANE CPL 0,2 MM	<b>1474/1813,02</b>
MALOWANE*	<b>1529/1880,67</b>
MALOWANE BLACK (RAL 9005)	<b>1749/2151,27</b>
FORNIROWANE GRUPA A	<b>1529/1880,67</b>
FORNIROWANE GRUPA B	<b>1551/1907,73</b>
FORNIROWANE GRUPA C	<b>1650/2029,50</b>
SILKWOOD	<b>1650/2029,50</b>

\*standardowy kolor skrzydeł - biały RAL 9003, szary RAL 7047, beż NCS s2005 Y50R

**WERSJA** W00 / V00

**KOLORYSTYKA**

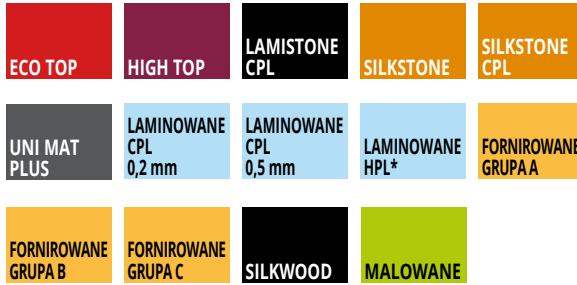

dopłata do koloru podstawowego biały RAL 9003, szary RAL 7047, beż NCS s2005 Y50R wg grup kolorystycznych RAL, NCS (str. 9)

GRUPA I	GRUPA II	GRUPA III	GRUPA IV	GRUPA V
<b>399/490,77</b>	<b>499/613,77</b>	<b>599/736,77</b>	<b>699/859,77</b>	<b>799/982,77</b>
dopłata CPL 0,5 mm, CPL 0,7 mm do drzwi w powłoce laminat CPL				
CPL 0,5 mm („60” - „80”)	CPL 0,7 mm („60” - „80”)	CPL 0,5 mm („90” - „110”)	CPL 0,7 mm („90” - „110”)	
<b>150/184,50</b>	<b>160/196,80</b>	<b>170/209,10</b>	<b>180/221,40</b>	

\*dostępne za dopłatą po konsultacji z Działem Handlowym

**OŚCIEŻNICE**

**OŚCIEŻNICA HARMONY INVEST DO DRZWI JEDNOSKRZYDŁOWYCH**

wymiary skrzydła [mm]	ilość zawiasów	do samodzielnego pomalowania	aluminium anodowane	MALOWANE biały, beż, szary	BLACK RAL 9005
625-960 x 2040/2050	2 szt.	<b>1755/2158,65</b>	<b>1975/2429,25</b>	<b>1876/2307,48</b>	<b>2096/2578,08</b>
1025-1125 x 2040/2050	3 szt.	<b>1931/2375,13</b>	<b>2151/2645,73</b>	<b>2052/2523,96</b>	<b>2272/2794,56</b>
625-960x 2140/2150	3 szt.	<b>1931/2375,13</b>	<b>2151/2645,73</b>	<b>2052/2523,96</b>	<b>2272/2794,56</b>
1025x1125 x 2140/2150	3 szt.	<b>2106/2590,38</b>	<b>2326/2860,98</b>	<b>2227/2739,21</b>	<b>2447/3009,81</b>
625-960 x 2240/2250	3 szt.	<b>2106/2590,38</b>	<b>2326/2860,98</b>	<b>2227/2739,21</b>	<b>2447/3009,81</b>
1025x1125x2240/2250	3 szt.	<b>2282/2806,86</b>	<b>2502/3077,46</b>	<b>2403/2955,69</b>	<b>2623/3226,29</b>
625-960 x 2340 /2350	3 szt.	<b>2282/2806,86</b>	<b>2502/3077,46</b>	<b>2403/2955,69</b>	<b>2623/3226,29</b>
1025-1125 x2340/2350	3 szt.	<b>2457/3022,11</b>	<b>2677/3292,71</b>	<b>2578/3170,94</b>	<b>2798/3441,54</b>
625-960 x 2440/2450	3 szt.	<b>2457/3022,11</b>	<b>2677/3292,71</b>	<b>2578/3170,94</b>	<b>2798/3441,54</b>
1025-1125x 2440/2450	3 szt.	<b>2633/3238,59</b>	<b>2853/3509,19</b>	<b>2754/3387,42</b>	<b>2974/3658,02</b>

dopłata do kolorów strukturalnych **+10%**

drzwi HARMONY INVEST ODZ (otwierane do wewnątrz)



drzwi HARMONY INVEST ODZ (otwierane na zewnątrz)

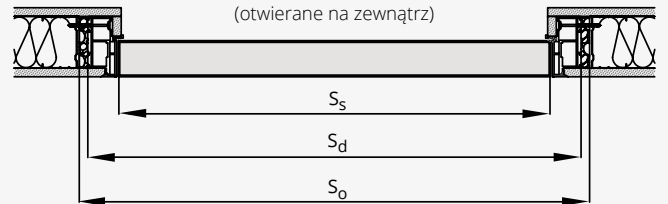

**DRZWI OTWIERANE DO WEWNĄTRZ ODZ**

SZEROKOŚĆ [MM]	SZEROKOŚĆ [MM]			WYSOKOŚĆ [MM]		
	Ss	Sd	So	Hs	Hd	Ho
„60”	625	715	735	1950	2002	2015
„70”	725	815	835	2050 - standard	2102	2115
„80”	825	915	935	2150	2202	2215
„90”	925	1015	1035	2250	2302	2315
<b>„90 plus”*</b>	<b>960</b>	<b>1050</b>	<b>1070</b>	2350	2402	2415
„100”	1025	1115	1135	2450	2502	2515
„110”	1125	1215	1235			

**DRZWI OTWIERANE NA ZEWNĄTRZ ODZ**

SZEROKOŚĆ [MM]	SZEROKOŚĆ [MM]			WYSOKOŚĆ [MM]		
	Ss	Sd	So	Hs	Hd	Ho
„60”	625	715	735	1940	1992	2005
„70”	725	815	835	2040 - standard	2092	2105
„80”	825	915	935	2140	2192	2205
„90”	925	1015	1035	2240	2292	2305
<b>„90 plus”*</b>	<b>960</b>	<b>1050</b>	<b>1070</b>	2340	2392	2405
„100”	1025	1115	1135	2440	2492	2505
„110”	1125	1215	1235			

\* szerokość inwestycyjna

Ss - szerokość skrzydła

Sd - szerokość drzwi po zewnętrznej stronie ościeżnicy

So - szerokość otworu montażowego

Hs - wysokość skrzydła

Hd - wysokość drzwi po zewnętrznej stronie ościeżnicy

Ho - wysokość otworu montażowego

**WYPOSAŻENIE**

**STANDARDOWE**

zamek magnetyczny wpuszczany, na klucz (rozstaw 90 mm), na wkładkę (rozstaw 85 mm) lub do blokady łazienkowej (rozstaw 90 mm)  
ościeżnica kolor aluminium anodowane lub do samodzielnego pomalowania - zawiasy TECTUS TE 340 kolor chrom satyna, blacha zaczepowa kolor srebrny  
ościeżnica malowana RAL 9003 - zawiasy TECTUS TE 340 kolor chrom satyna, blacha zaczepowa kolor chrom satyna  
ościeżnica malowana RAL 9005 - zawiasy TECTUS TE 340 kolor czarny, blacha zaczepowa kolor czarny  
zawiasy kryte SIMONSWERK typ TECTUS TE 340 regulowane 3D („60” - „90” - 2 szt., „100” - „110” - 3 szt.) drzwi wyższe niż standard - 3 szt.  
uszczelka opadająca

**DODATKOWE (za dopłatą)**

samozamknięcie kryty GEZE Boxer 2-4  
szerokość „100” **+10%**  
szerokość „110” **+20%**  
zamek wpuszczany zapadkowo-zasuwkowy  
elektrozaczep awersyjny lub rewersyjny  
drzwi wyższe - 2150/2140 **+10%**  
drzwi wyższe - 2250/2240 **+20%**  
drzwi wyższe - 2350/2340 **+30%**  
drzwi wyższe - 2450/2440 **+40%**

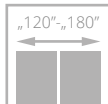
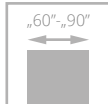

drzwi FIORD, wzór 00, ościeżnica regulowana SYSTEM DIN DUO

# FIORD

od **642/789,66**  
cena skrzydła **netto/brutto** (PLN, VAT 23%)



- **solidna konstrukcja - ramiak drewniany**
- **3 warstwowy system malowania** – trwałość koloru na wiele lat
- bogata kolorystyka **RAL i NCS**
- **regulowany zawias typ K, typ C oraz regulowany typ DUO**
- drzwi dostępne w **10 dni roboczych** w ramach promocji „szybka realizacja”



szklenie, ramka



zawias kryty DUO biały – opcja do sys. bezprzylgowego



profil skrzydła



drzwi FIORD, wzór 00, ościeżnica regulowana

Zobacz więcej inspiracji







WERSJA	00 / V03	01 / V3S1	03 / V3S3	04 / V3SD
BIAŁY, BEŻ, SZARY	642/789,66	816/1003,68	1027/1263,21	1027/1263,21
CZARNY	842/1035,66			

#### KOLORYSTYKA



**NOWOŚĆ**

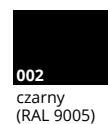

Dotyczy skrzydła Fiord 00 oraz ościeżnic DIN, DIN DUO, Vertigo.

#### KOLORYSTYKA OPCJONALNA



kolory palet RAL i NCS (oprócz metalicznych)

dopłata do koloru podstawowego biały RAL 9003, szary RAL 7047, beż NCS s2005 Y50R wg grup kolorystycznych RAL, NCS (str. 9)

Grupa I	Grupa II	Grupa III	Grupa IV	Grupa V
249/306,27	299/367,77	399/490,77	499/613,77	599/736,77

#### OŚCIEŻNICE

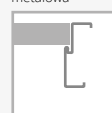
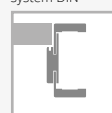
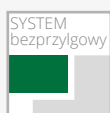

#### WYPOSAŻENIE

##### STANDARDOWE

szkło biały mat lub przeźierne o grubości 4 mm  
wersja 04: szkło biały mat hartowane o grubości 4 mm  
zamek jednopunktowy, rozstaw 72 mm (sys. przylgowy)  
lub magnetyczny (sys. bezprylgowy) wpuszczany, na klucz (rozstaw 90 mm), na wkładkę (rozstaw 85 mm) lub do blokady łazienkowej (rozstaw 90 mm)

zawiasy: typ K srebrny – do ościeżnicy system DIN, typ C srebrny – do ościeżnicy drewnianej, typ M – do ościeżnicy metalowej lub kryty DUO nikiel satyna („60”-„80” – 2 szt., „90” – 3 szt.)

w przypadku skrzydła z samozamykaczem oraz ościeżnicą DIN lub metalową należy zastosować zawiasy typ T w ilości „60”-„80” – 3 szt., „90” – 4 szt. (wymiana standardowych zawiasów na zawias typ T za dopłatą)

kolleksja BLACK: standard blacha czołowa zamka magnetycznego oraz zawiasy DUO w kolorze czarnym

##### DODATKOWE (za dopłatą)

skrót rekuperacyjny bez dopłaty  
wypełnienie z płyty wiórowej pełnej (zalecany trzeci zawias) 170/209,10

trzeci zawias w skrzydle:

typ M dla szer. „60”-„80” 17/20,91  
typ C dla szer. „60”-„80” 35/43,05  
typ K dla szer. „60”-„80” 35/43,05  
kryty DUO dla szer. „60”-„80” 110/135,30

zamiana zawiasu standardowego DUO na kolor biały lub czarny (do 1 szt.) 20/24,60

sys. przylgowy kolekcja BLACK: zmiana koloru zamka na kolor czarny bez dopłaty

zmiana koloru zamka DUO na kolor czarny lub złoty połysk 20/24,60

ramiak (umożliwiający samodzielne skrócenie do 50 mm) 30/36,90

wzmocnienie pod samozamykacz 25/30,75

zabezpieczenie dolnego ramiaka przed nadmiernym działaniem wilgoci (nie dot. skrzydeł z podcięciem wentylacyjnym) 20/24,60

drzwi niższe o 50 mm lub 100 mm (sys. przylgowy) bez dopłaty

drzwi niższe o 55 mm lub 100 mm (sys. bezprylgowy) bez dopłaty

podcięcie wentylacyjne (str. 133) 35/43,05

szkło hartowane przeźierne o grubości 4 mm +10%

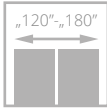
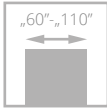

II klasa



drzwi CAMBIO, wzór 00, ościeżnica regulowana SYSTEM DIN

# CAMBIO

od **760/934,80**  
cena skrzydła **netto/brutto** (PLN, VAT 23%)



- **solidna konstrukcja - ramiak drewniany**
- **3 warstwowy system malowania** – trwałość koloru na wiele lat
- bogata kolorystyka **RAL i NCS**
- **regulowany zawias** typ K, typ C **oraz regulowany typ DUO**



zawias kryty DUO czarny – standard do sys. bezprzylgowego kolekcja BLACK



zawias kryty DUO biały – opcja do sys. bezprzylgowego



laminowane obrzeże skrzydła w kolorze czarnym, grafit lub szarym – opcja (nie dot. powierzchni BLACK)



drzwi CAMBIO, wzór 00, ościeżnica SYSTEM DIN DUO

Zobacz więcej inspiracji



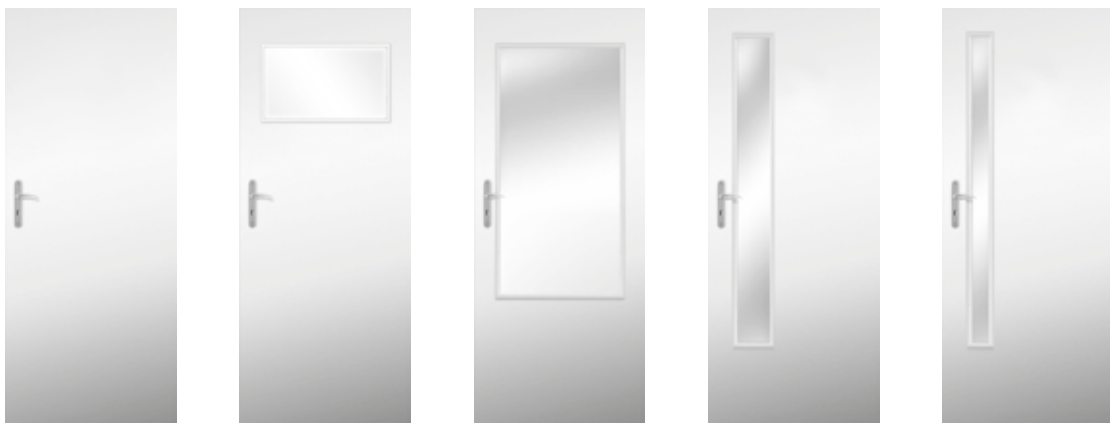

WERSJA	00 / V00	02 / V2S	03SD / V3SD	04 / V4SD	05 / V5SD
BIAŁY, BEŻ, SZARY	760/934,80	915/1125,45	959/1179,57	959/1179,57	959/1179,57
CZARNY	960/1180,80	1115/1371,45	1159/1425,57	1159/1425,57	1159/1425,57

### KOLORYSTYKA



**NOWOŚĆ**



Dotyczy skrzydeł Cambio oraz ościeżnic DIN, DIN DUO i Vertigo.

### KOLORYSTYKA OPCJONALNA



dopłata do koloru podstawowego biały RAL 9003, szary RAL 7047, beż NCS s2005 Y50R wg grup kolorystycznych RAL, NCS (str. 9)

Grupa I	Grupa II	Grupa III	Grupa IV	Grupa V
249/306,27	299/367,77	399/490,77	499/613,77	599/736,77

### OŚCIEŻNICE

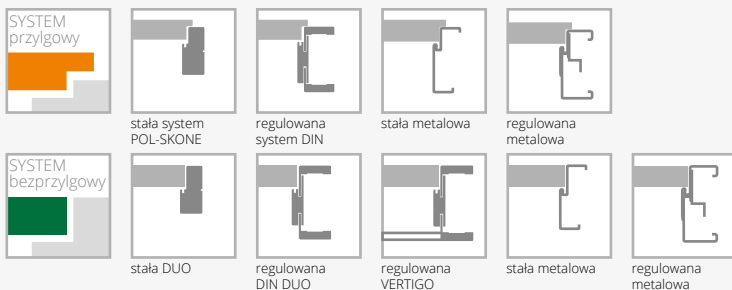

### WYPOSAŻENIE

STANDARDOWE		
szkło biały mat lub przeźierne o grubości 4 mm		zamiana zawiasu standardowego DUO na kolor biały lub czarny (do 1 szt.)
wersja 03SD: szkło hartowane biały mat		zmiana kolorystyki zamka DUO na kolor czarny lub złoty połysk
zamek jednopunktowy, rozstaw 72 mm (sys. przylgowy) lub magnetyczny (sys. bezprzylgowy) wpuszczany, na klucz (rozstaw 90 mm), na wkładkę (rozstaw 85 mm) lub do blokady łazienkowej (rozstaw 90 mm)		sys. przylgowy kolekcja BLACK: zmiana koloru zamka na kolor czarny
zawiasy: typ K srebrny – do ościeżnicy system DIN, typ C srebrny – do ościeżnicy drewnianej, typ M – do ościeżnicy metalowej lub kryty DUO nikiel satyna („60”-„80” – 2 szt., „90” – 3 szt.)		ramiak (umożliwiający samodzielne skrócenie do 50 mm)
w przypadku skrzydła z samozamykaczem oraz ościeżnicą DIN lub metalową należy zastosować zawiasy typ T w ilości „60”-„80” – 3 szt., „90”-„110” – 4 szt. (wymiana standardowych zawiasów na zawias typ T za dopłatą)		ramiak (umożliwiający samodzielne skrócenie do 90 mm)
kolekcja BLACK: standard blacha czołowa zamka magnetycznego oraz zawiasy DUO są w kolorze czarnym		wzmocnienie pod samozamykacz
<b>DODATKOWE (za dopłatą)</b>		zabezpieczenie dolnego ramiaka przed nadmiernym działaniem wilgoci (nie dot. skrzydeł z podcięciem wentylacyjnym)
rozmiar „100” (wystrój szklenia jak w „90”)	40/49,20	drzwi niższe o 50 mm lub 100 mm (sys. przylgowy)
rozmiar „110” (wystrój szklenia jak w „90”)	80/98,40	drzwi wyższe o 50 mm lub 100 mm (sys. bezprzylgowy)
system REVES (wersja 00)	220/270,60	drzwi wyższe o 150 mm lub 200 mm (wymagany trzeci zawias za dopłatą)
skrót rekuperacyjny	bez dopłaty	podcięcie wentylacyjne (str. 133)
wypełnienie z płyty wiórowej otworowanej	150/184,50	szkło hartowane: wersja 02, 04, 05
wypełnienie z płyty wiórowej pełnej (zalecany trzeci zawias)	170/209,10	obrzeże skrzydła w kolorze czarnym, szarym lub grafit
trzeci zawias w skrzydle lub zawias czopowy regulowany (cena za 1 szt.):		szkło hartowane przeźierne o grubości 4 mm
typ M dla szer. „60”-„80”	17/20,91	
typ C dla szer. „60”-„80”	35/43,05	
typ K dla szer. „60”-„80”	35/43,05	
kryty DUO dla szer. „60”-„80”	110/135,30	

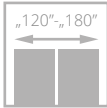
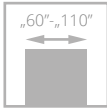

II klasa



drzwi SIMPLE, wzór 00, ościeżnica regulowana SYSTEM DIN

# SIMPLE

od **760/934,80**

cena skrzydła **netto**/brutto (PLN, VAT 23%)



- **solidna konstrukcja - ramiak drewniany**
- **3 warstwowy system malowania** – trwałość koloru na wiele lat
- bogata kolorystyka **RAL i NCS**
- **regulowany zawias** typ K, typ C oraz regulowany typ DUO



widok frezowania

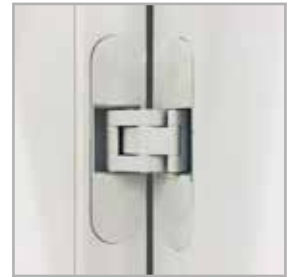

zawias kryty DUO biały – opcja do sys. bezprzylgowego



profil ramki



laminowane obrzeże skrzydła w kolorze czarnym, grafit lub szarym – opcja (nie dot. powierzchni BLACK)

Zobacz więcej inspiracji



drzwi SIMPLE, wzór 02 (drzwi po lewej), wzór 00 (drzwi po prawej), ościeżnica regulowana SYSTEM DIN



WERSJA	00 / VF0	01 / VF1SD	02 / VF2SD	03 / VF4SD	04 / VF4SM
BIAŁY, BEŻ, SZARY	760/934,80	992/1220,16	1151/1415,73	992/1220,16	992/1220,16
CZARNY	960/1180,80	1192/1466,16	1351/1661,73	1192/1466,16	1192/1466,16

#### KOLORYSTYKA



**NOWOŚĆ**

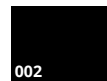

Dotyczy skrzydeł Simple oraz ościeżnic DIN, DIN DUO i Vertigo.

#### KOLORYSTYKA OPCJONALNA



kolory palet RAL i NCS (oprócz metalicznych)

dopłata do koloru podstawowego biały RAL 9003, szary RAL 7047, beż NCS s2005 Y50R wg grup kolorystycznych RAL, NCS (str. 9)

Grupa I	Grupa II	Grupa III	Grupa IV	Grupa V
249/306,27	299/367,77	399/490,77	499/613,77	599/736,77

#### DRZWI WYŻSZE

00 / V00



wyższe o min. 100 mm

#### OŚCIEŻNICE

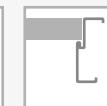

#### WYPOSAŻENIE

##### STANDARDOWE

szkło białe mat lub przezierne o grubości 4 mm  
dla wzoru 01 i 02 szkło hartowane białe mat o grubości 4 mm  
zamek jednopunktowy, rozstaw 72 mm (sys. przylgowy) lub magnetyczny (sys. bezprzylgowy) wpuszczany, na klucz (rozstaw 90 mm), na wkładkę (rozstaw 85 mm) lub do blokady łazienkowej (rozstaw 90 mm)  
zawiasy: typ K srebrny – do ościeżnicy system DIN, typ C srebrny – do ościeżnicy drewnianej, typ M – do ościeżnicy metalowej lub kryty DUO nikiel satyna („60”-„80” – 2 szt., „90” – 3 szt.)  
w przypadku skrzydła z samozamykaczem oraz ościeżnicą DIN lub metalową należy zastosować zawiasy typ T w ilości „60”-„80” – 3 szt., „90”-„110” – 4 szt. (wymiana standardowych zawiasów na zawias typ T za dopłatą)  
kolekcja BLACK: standard blacha czołowa zamka magnetycznego oraz zawiasy DUO w kolorze czarnym

##### DODATKOWE (za dopłatą)

rozmiar „100” (wystrój szklenia jak w „90”)	40/49,20
rozmiar „110” (wystrój szklenia jak w „90”)	80/98,40
system REVES (wersja 00)	220/270,60
skrót rekuperacyjny	bez dopłaty
wypełnienie z płyty wiórowej otworowanej	150/184,50
wypełnienie z płyty wiórowej pełnej (zalecany trzeci zawias)	170/209,10

trzeci zawias w skrzydle lub zawias czopowy regulowany (cena za 1 szt.):	
typ M dla szer. „60”-„80”	17/20,91
typ C dla szer. „60”-„80”	35/43,05
typ K dla szer. „60”-„80”	35/43,05
kryty DUO dla szer. „60”-„80”	110/135,30
zamiana zawiasu standardowego DUO na kolor biały lub czarny (do 1 szt.)	20/24,60
sys. przylgowy kolekcja BLACK:	
zmiana koloru zamka na kolor czarny	bez dopłaty
ramiak (umożliwiający samodzielne skrócenie do 50 mm)	30/36,90
ramiak (umożliwiający samodzielne skrócenie do 90 mm)	40/49,20
wzmocnienie pod samozamykacz	25/30,75
zabezpieczenie dolnego ramiaka przed nadmiernym działaniem wilgoci (nie dot. skrzydeł z podcięciem wentylacyjnym)	20/24,60
drzwi niższe o 50 mm lub 100 mm (sys. przylgowy)	bez dopłaty
drzwi niższe o 55 mm lub 100 mm (sys. bezprzylgowy)	bez dopłaty
drzwi wyższe o 50 mm lub 100 mm (wymagany trzeci zawias za dopłatą)	+10%
drzwi wyższe o 150 mm lub 200 mm (wymagany trzeci zawias za dopłatą)	+20%
podcięcie wentylacyjne (str. 133)	35/43,05
obrzeże skrzydła w kolorze czarnym, szarym lub grafit	120/147,60
szkło hartowane (wersja 03, 04)	45/55,35
szkło hartowane przezierne o grubości 4 mm (wersja 01, 02)	+10%

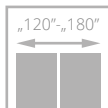
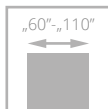

II klasa



drzwi SUBITO, wzór 07, ościeżnica regulowana SYSTEM DIN

# SUBITO

670/824,10

cena skrzydła netto/brutto (PLN, VAT 23%)



- **solidna konstrukcja - ramiak drewniany**
- **3 warstwowy system malowania** – trwałość koloru na wiele lat
- bogata kolorystyka **RAL i NCS**
- **regulowany zawias** typ K, typ C oraz regulowany typ DUO



laminowane obrzeże skrzydła w kolorze czarnym, grafit lub szarym – opcja (nie dot. powierzchni BLACK)

Zobacz więcej inspiracji



drzwi SUBITO, wzór 07, ościeżnica regulowana SYSTEM DIN





WERSJA	<b>01</b> / VF1	<b>02</b> / VF2	<b>03</b> / VF3	<b>04</b> / VF14	<b>05</b> / VF15	<b>06</b> / VF9	<b>07</b> / VF16
	670/824,10	670/824,10	670/824,10	670/824,10	670/824,10	670/824,10	670/824,10

## KOLORYSTYKA

<b>MALOWANE</b>	<b>001</b>	<b>NOWOŚĆ</b>	
	biały (RAL 9003)	<b>0M5</b> beż mat (NCS s2005 Y50R)	<b>0M6</b> szary mat (RAL 7047)

<b>BLACK</b>	<b>002</b>
czarny (RAL 9005)	

Dotyczy skrzydeł Subito oraz ościeżnic DIN, DIN DUO i Vertigo.

## KOLORYSTYKA OPCJONALNA

<b>MALOWANE</b>	
kolory palet RAL i NCS (oprócz metalicznych)	

dopłata do koloru podstawowego biały RAL 9003, szary RAL 7047, beż NCS s2005 Y50R wg grup kolorystycznych RAL, NCS (str. 9)

Grupa I	Grupa II	Grupa III	Grupa IV	Grupa V
249/306,27	299/367,77	399/490,77	499/613,77	599/736,77

## OŚCIEŻNICE



<b>SYSTEM przylgowy</b>					
	stała system POL-SKONE	regulowana system DIN	stała metalowa	regulowana metalowa	
<b>SYSTEM bezprylgowy</b>					
	stała DUO	regulowana DIN DUO	regulowana VERTIGO	stała metalowa	regulowana metalowa

## WYPOSAŻENIE

STANDARDOWE	
zamek jednopunktowy, rozstaw 72 mm (sys. przylgowy) lub magnetyczny (sys. bezprylgowy) wpuszczany, na klucz (rozstaw 90 mm), na wkładkę (rozstaw 85 mm) lub do blokady łazienkowej (rozstaw 90 mm)	
zawiasy: typ K srebrny – do ościeżnicy system DIN, typ C srebrny – do ościeżnicy drewnianej, typ M – do ościeżnicy metalowej lub kryty DUO nikiel satyna („60”-„80” – 2 szt., „90” – 3 szt.)	
w przypadku skrzydła z samozamykaczem oraz ościeżnicą DIN lub metalową należy zastosować zawiasy typ T w ilości „60”-„80” – 3 szt., „90”-„110” – 4 szt. (wymiana standardowych zawiasów na zawias typ T za dopłatą)	
kolekcja BLACK: standard blacha czołowa zamka magnetycznego oraz zawiasy DUO w kolorze czarnym	
DODATKOWE (za dopłatą)	
rozmiar „100”	40/49,20
rozmiar „110”	80/98,40
system REVES	220/270,60
skrót rekuperacyjny	bez dopłaty
wypełnienie z płyty wiórowej otworowanej	150/184,50
wypełnienie z płyty wiórowej pełnej (zalecany trzeci zawias)	170/209,10

trzeci zawias w skrzydle lub zawias czopowy regulowany (cena za 1 szt.):	
typ M dla szer. „60”-„80”	17/20,91
typ C dla szer. „60”-„80”	35/43,05
typ K dla szer. „60”-„80”	35/43,05
kryty DUO dla szer. „60”-„80”	110/135,30
zamiana zawiasu standardowego DUO na kolor biały lub czarny (do 1 szt.)	20/24,60
sys. przylgowy kolekcja BLACK:	
zmiana koloru zamka na kolor czarny	bez dopłaty
ramiak (umożliwiający samodzielne skrócenie do 50 mm)	30/36,90
ramiak (umożliwiający samodzielne skrócenie do 90 mm)	40/49,20
wzmocnienie pod samozamykacz	25/30,75
zabezpieczenie dolnego ramiaka przed nadmiernym działaniem wilgoci (nie dot. skrzydeł z podcięciem wentylacyjnym)	20/24,60
drzwi niższe o 50 mm lub 100 mm (sys. przylgowy)	bez dopłaty
drzwi niższe o 55 mm lub 100 mm (sys. bezprylgowy)	bez dopłaty
drzwi wyższe o 50 mm lub 100 mm (wymagany trzeci zawias za dopłatą)	+10%
drzwi wyższe o 150 mm lub 200 mm (wymagany trzeci zawias za dopłatą)	+20%
podcięcie wentylacyjne (str. 133)	35/43,05
obrzeże skrzydła w kolorze czarnym, szarym lub grafit	120/147,60

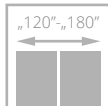
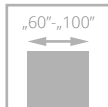

# SUBLIME

od **898**/1104,54  
cena skrzydła **netto**/brutto (PLN, VAT 23%)



**NOWE  
KOLORY**

- **solidna konstrukcja - ramiak drewniany**
- **stabilne wypełnienie z płyty pełnej**
- **3 warstwowy system malowania** – trwałość koloru na wiele lat
- bogata kolorystyka **RAL i NCS**
- **wzmocniony zawias typ T oraz regulowany typ DUO**



frezowanie na powierzchni skrzydła szerokość 30 mm we wzorze B9

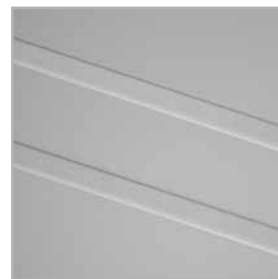

frezowanie na powierzchni skrzydła szerokości 15 mm we wzorze B12



frezowanie na powierzchni skrzydła szerokość 4 mm we wzorach A1-A3 i B2-B6



laminowane obrzeże skrzydła w kolorze czarnym, grafit lub szarym – opcja BLACK (nie dot. powierzchni BLACK)

drzwi SUBLIME, wzór B12, ościeżnica regulowana SYSTEM DIN



drzwi SUBLIME, wzór B12, ościeżnica regulowana SYSTEM DIN

Zobacz  
więcej  
inspiracji



SYSTEM PRZYLGOWY



WERSJA	A0 / V00	A1 / VF1	A2 / VF2	A3 / VF3	B2 / VF4	B4 / VF5	B6 / VF6	B9 / VF7	B12 / VF8
BIAŁY, BEŻ, SZARY	898/1104,54	970/1193,10	970/1193,10	998/1227,54	970/1193,10	970/1193,10	998/1227,54	998/1227,54	998/1227,54
CZARNY	1098/1350,54	1170/1439,10	1170/1439,10	1198/1473,54	1170/1439,10	1170/1439,10	1198/1473,54	1198/1473,54	1198/1473,54

KOLORYSTYKA



NOWOŚĆ



Dotyczy skrzydeł Sublime oraz ościeżnic DIN, DIN DUO i Vertigo.

KOLORYSTYKA OPCJONALNA



dopłata do koloru podstawowego biały RAL 9003, szary RAL 7047, beż NCS s2005 Y50R wg grup kolorystycznych RAL, NCS (str. 9)

Grupa I	Grupa II	Grupa III	Grupa IV	Grupa V
249/306,27	299/367,77	399/490,77	499/613,77	599/736,77

DRZWI WYŻSZE

A3 / VF3

B6 / VF6



wyższe o min. 100 mm

wyższe o min. 200 mm

OPCJE WENTYLACJI wersja B12 / VF8



szczelina

tuleje wentylacyjne

OŚCIEŻNICE

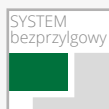
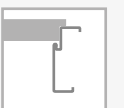

WYPOSAŻENIE

STANDARDOWE		
zamek jednopunktowy, rozstaw 72 mm (sys. przylgowy) lub magnetyczny (sys. bezprzylgowy) wpuszczany, na klucz (rozstaw 90 mm), na wkładkę (rozstaw 85 mm) lub do blokady łazienkowej (rozstaw 90 mm)		zmiana kolorystyki zamka DUO na kolor czarny lub złoty połysk <b>20/24,60</b>
zawiasy srebrne: typ T – do ościeżnicy system DIN oraz metalowej, typ C – do ościeżnicy drewnianej („60”-„80” – 2 szt., „90” – 3 szt.) lub kryty DUO nikiel satyna („60”-„70” – 2 szt., „80”-„90” – 3 szt.)		sys. przylgowy kolekcja BLACK: zamiana zawiasu typ T na kolor czarny (do 1 szt.) <b>95/116,85</b> zmiana koloru zamka na kolor czarny bez dopłaty
drzwi wyższe niż standardowe – nietypowe położenie frezowań		ramiak (umożliwiający samodzielne skrócenie skrzydła drzwiowego do 50 mm) <b>30/36,90</b>
kolekcja BLACK: standard blacha czołowa zamka magnetycznego oraz zawiasy DUO w kolorze czarnym		ramiak (umożliwiający samodzielne skrócenie skrzydła drzwiowego do 90 mm) <b>40/49,20</b>
wzory B9 szerszy frez, wzory B12, A1-A3, B2-B6 węższy frez		wzmocnienie pod samozamykacz <b>25/30,75</b> podcięcie wentylacyjne (str. 133) <b>35/43,05</b>
<b>DODATKOWE (za dopłatą)</b>		zabezpieczenie dolnego ramiaka przed nadmiernym działaniem wilgoci (nie dot. skrzydeł z podcięciem wentylacyjnym) <b>20/24,60</b>
rozmiar „100”	<b>+20%</b>	drzwi niższe o 50 mm lub 100 mm (sys. przylgowy) bez dopłaty
system REVES	<b>220/270,60</b>	drzwi niższe o 55 mm lub 100 mm (sys. bezprzylgowy) bez dopłaty
skrót rekuperacyjny	bez dopłaty	drzwi wyższe o 50 mm lub 100 mm (wymagany trzeci zawias za dopłatą) <b>+10%</b>
trzeci zawias w skrzydle:		drzwi wyższe o 150 mm lub 200 mm (wymagany trzeci zawias za dopłatą) <b>+20%</b>
typ C dla szer. „60”-„80”	<b>35/43,05</b>	obrzeże skrzydła w kolorze czarnym, szarym lub grafit <b>120/147,60</b>
typ T dla szer. „60”-„80”	<b>30/36,90</b>	
kryty DUO dla szer. „60”-„70”	<b>110/135,30</b>	
zamiana zawiasu standardowego DUO na kolor biały lub czarny (do 1 szt.)	<b>20/24,60</b>	

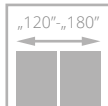
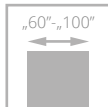

# TIARA

od **998**/1227,54  
cena skrzydła **netto**/brutto (PLN, VAT 23%)

Zainspiruj się  
**INDIGO BLUE**

- **solidna konstrukcja - ramiak drewniany**
- stabilne wypełnienie z **plyty pełnej**
- **3 warstwowy system malowania** – trwałość koloru na wiele lat
- bogata kolorystyka **RAL i NCS**
- **regulowany zawias typ K, typ C oraz regulowany typ DUO**

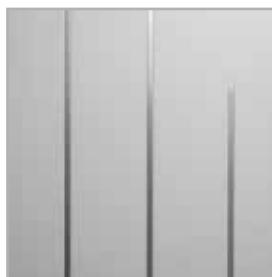

dekory aluminiowe na powierzchni skrzydła w kolorze chrom mat (standard)



zawias kryty DUO biały – opcja do sys. bezprzylgowego

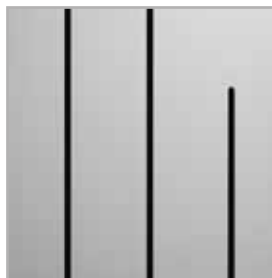

dekory aluminiowe na powierzchni skrzydła w kolorze czarnym, złotym połysk, chrom połysk (opcja) – str. 137



zawias kryty DUO czarny – standard do sys. bezprzylgowego kolekcja BLACK

drzwi TIARA, wzór W02, RAL 5011, ościeżnica regulowana SYSTEM DIN



drzwi TIARA, wzór W02, ościeżnica regulowana DIN DUO

Zobacz  
więcej  
inspiracji





WERSJA	W01 / VD1	W02 / VD2	W07 / VD7
BIAŁY, BEŻ, SZARY	998/1227,54	998/1227,54	998/1227,54
CZARNY	1298/1596,54	1298/1596,54	1298/1596,54



WERSJA	W03 / VD3	W04 / VD4	W06 / VD6	W08 / VD8
BIAŁY, BEŻ, SZARY	998/1227,54	998/1227,54	998/1227,54	998/1227,54
CZARNY	1298/1596,54	1298/1596,54	1298/1596,54	1298/1596,54



laminowane obrzeże skrzydła w kolorze czarnym, grafit lub szarym – opcja (nie dot. powierzchni BLACK)

#### KOLORYSTYKA



NOWOŚĆ

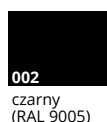

Dotyczy skrzydeł Tiara oraz ościeżnic DIN, DIN DUO i Vertigo.

#### KOLORYSTYKA OPCJONALNA



kolory palet RAL i NCS (oprócz metalicznych)

dopłata do koloru podstawowego biały RAL 9003, szary RAL 7047, beż NCS s2005 Y50R wg grup kolorystycznych RAL, NCS (str. 9)

Grupa I	Grupa II	Grupa III	Grupa IV	Grupa V
249/306,27	299/367,77	399/490,77	499/613,77	599/736,77

#### OŚCIEŻNICE

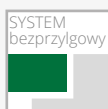

#### WYPOSAŻENIE

STANDARDOWE	
zamek jednopunktowy, rozstaw 72 mm (sys. przylgowy) lub magnetyczny (sys. bezprzylgowy) wpuszczany, na klucz (rozstaw 90 mm), na wkładkę (rozstaw 85 mm) lub do blokady łazienkowej (rozstaw 90 mm)	
zawiasy: typ K srebrny – do ościeżnicy system DIN, typ C srebrny – do ościeżnicy drewnianej, typ M – do ościeżnicy metalowej lub kryty DUO nikiel satyna („60”-„70” – 2 szt., „80”-„90” – 3 szt.)	
kolekcja BLACK: standard blacha czołowa zamka magnetycznego oraz zawiasy DUO są w kolorze czarnym	
wersja W08: brak możliwości zastosowania szczeliny wentylacyjnej lub kratki wentylacyjnej	
<b>DODATKOWE (za dopłatą)</b>	
rozmiar „100”	<b>+20%</b>
system REVES	220/270,60
skrót rekuperacyjny	bez dopłaty
trzeci zawias w skrzydle:	
typ C dla szer. „60”-„80”	35/43,05
typ K dla szer. „60”-„80”	35/43,05
typ M dla szer. „60”-„80”	17/20,91
kryty DUO dla szer. „60”-„70”	110/135,30
zamiana zawiasu standardowego DUO na kolor biały lub czarny (do 1 szt.)	20/24,60

zmiana kolorystyki zamka DUO na kolor czarny lub złoty połysk	20/24,60
sys. przylgowy kolekcja BLACK:	
zmiana koloru zamka na kolor czarny	bez dopłaty
ramiak (umożliwiający samodzielne skrócenie do 50 mm) (nie dot. wzoru W08)	30/36,90
ramiak (umożliwiający samodzielne skrócenie do 90 mm) (nie dot. wzoru W08)	40/49,20
zabezpieczenie dolnego ramiaka przed nadmiernym działaniem wilgoci (nie dot. skrzydeł z podcięciem wentylacyjnym)	20/24,60
drzwi niższe o 50 mm lub 100 mm (sys. przylgowy)	bez dopłaty
drzwi niższe o 55 mm lub 100 mm (sys. bezprzylgowy)	bez dopłaty
drzwi wyższe o 50 mm lub 100 mm (wymagany trzeci zawias za dopłatą)	+10%
drzwi wyższe o 150 mm lub 200 mm (wymagany trzeci zawias za dopłatą)	+20%
podcięcie wentylacyjne (str. 133)	35/43,05
dekory aluminiowe w kolorze czarnym, złoty połysk, chrom połysk	bez dopłaty
obrzeże skrzydła w kolorze czarnym, szarym lub grafit	120/147,60



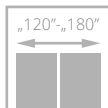
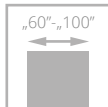

drzwi ESTATO, wzór A02, ościeżnica regulowana SYSTEM DIN

# ESTATO

od **1024/1259,52**  
cena skrzydła **netto**/brutto (PLN, VAT 23%)



**NOWE  
KOLORY**

- **solidna konstrukcja - ramiak drewniany**
- **stabilne wypełnienie z płyty pełnej**
- **3 warstwowy system malowania** – trwałość koloru na wiele lat
- **bogata kolorystyka RAL i NCS**
- **bezpieczna, hartowana szyba** w kolorze biały mat o grubości 6 mm lub **laminowana VSG 44.2 w kolorze czarnym lub białym**
- **wzmocniony zawias typ T oraz regulowany typ DUO**



frezowanie na powierzchni skrzydła



szyba laminowana w kolorze biały mat



laminowane obrzeże skrzydła w kolorze czarnym, grafit lub szarym – opcja (nie dot. powierzchni BLACK)



szyba w kolorze czarnym – opcja

Zobacz  
więcej  
inspiracji



drzwi ESTATO, wzór A01, ościeżnica regulowana SYSTEM DIN



SZYBA HARTOWANA BIAŁY MAT

WERSJA	A01 / V1SA	A02 / V2SA	A03 / V3SA	B1 / VF11	B2 / VF12	B3 / VF13
	1131/1391,13	1131/1391,13	1131/1391,13	1024/1259,52	1024/1259,52	1024/1259,52



SZYBA LAMINOWANA CZARNA

SZYBA LAMINOWANA BIAŁY MAT

WERSJA	A01 / V1SA	A02 / V2SA	A03 / V3SA	A01 / V1SA	A02 / V2SA	A03 / V3SA
	1283/1578,09	1418/1744,14	1484/1825,32	1283/1578,09	1418/1744,14	1484/1825,32

### KOLORYSTYKA



**NOWOŚĆ**



### KOLORYSTYKA OPCJONALNA



kolory palet RAL i NCS (oprócz metalicznych)

dopłata do koloru podstawowego biały RAL 9003, szary RAL 7047, beż NCS s2005 Y50R wg grup kolorystycznych RAL, NCS (str. 9)

Grupa I	Grupa II	Grupa III	Grupa IV	Grupa V
249/306,27	299/367,77	399/490,77	499/613,77	599/736,77

### OŚCIEŻNICE

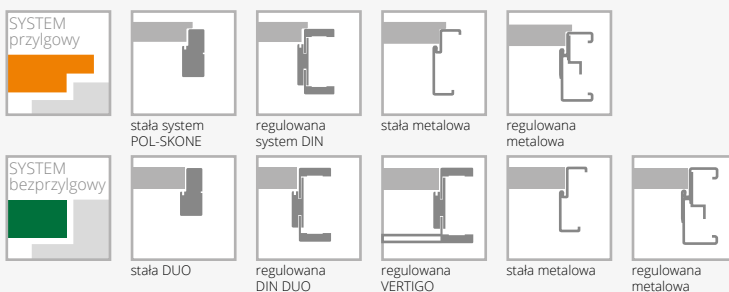

### WYPOSAŻENIE

STANDARDOWE		
szkło hartowane biały mat o grubości 6 mm (wzory A01-58 mm, A02-208 mm, A03-280 mm)*		25/30,75
szkło laminowane 44.2 w kolorze czarnym lub białym mat o grubości 8,5 mm (wzory A01-54 mm, A02-205 mm, A03-276 mm)		20/24,60
zamek jednopunktowy, rozstaw 72 mm (sys. przylgowy) lub magnetyczny (sys. bezprzylgowy) wpuszczany, na klucz (rozstaw 90 mm), na wkładkę (rozstaw 85 mm) lub do blokady łazienkowej (rozstaw 90 mm)		bez dopłaty
zawiasy: typ T – do ościeżnicy system DIN oraz metalowej, typ C – do ościeżnicy drewnianej („60”-„80” – 2 szt., „90” – 3 szt.) lub kryty DUO nikiel satyna do systemu bezprzylgowego („60”-„70” – 2 szt., „80”-„90” – 3 szt.)		bez dopłaty
<b>DODATKOWE (za dopłatą)</b>		
rozmiar „100”	+20%	
system REVES	220/270,60	
trzeci zawias w skrzydle:		
typ C dla szer. „60”-„80”	35/43,05	
typ T dla szer. „60”-„80”	30/36,90	
kryty DUO dla szer. „60”-„70”	110/135,30	
zamiana zawiasu standardowego DUO na kolor biały lub czarny (do 1 szt.)	20/24,60	
sys. przylgowy kolekcja BLACK:		
zamiana zawiasu typ T na kolor czarny (do 1 szt.)	60/73,80	
zmiana koloru zamka na kolor czarny	bez dopłaty	
ramiak (umożliwiający samodzielne skrócenie skrzydła drzwiowego do 50 mm) (nie dot. wersji A01, A02, A03)	30/36,90	
ramiak (umożliwiający samodzielne skrócenie skrzydła drzwiowego do 90 mm) (nie dot. wersji A01, A02, A03)	40/49,20	
wzmocnienie pod samozamykacz (nie dot. wersji A01, A02, A03)		25/30,75
zabezpieczenie dolnego ramiaka przed nadmiernym działaniem wilgoci (nie dot. skrzydeł z podcięciem wentylacyjnym) (nie dot. wersji A01, A02, A03)		20/24,60
drzwi niższe o 50 mm lub 100 mm (sys. przylgowy) (nie dot. wersji A01, A02, A03)		bez dopłaty
drzwi niższe o 55 mm lub 100 mm (sys. bezprzylgowy) (nie dot. wersji A01, A02, A03)		bez dopłaty
drzwi wyższe o 50 mm lub 100 mm (wymagany trzeci zawias za dopłatą) (nie dot. wersji A01, A02, A03)		+10%
drzwi wyższe o 150 mm lub 200 mm (wymagany trzeci zawias za dopłatą) (nie dot. wersji A01, A02, A03)		+20%
wersje A01, A02, A03 drzwi niższe o 50 mm (sys. przylgowy)		bez dopłaty
wersje A01, A02, A03 drzwi niższe o 55 mm (sys. bezprzylgowy)		bez dopłaty
wersje A01, A02, A03 drzwi wyższe o 100 mm (wymagany trzeci zawias za dopłatą)		+10%
wersje A01, A02, A03 drzwi wyższe o 200 mm (wymagany trzeci zawias za dopłatą)		+20%
podcięcie wentylacyjne (dot. wersji B1, B2, B3) (str. 133)		35/43,05
podcięcie wentylacyjne A01 w szerokościach „60”-„100” (str. 133)		100/123,00
podcięcie wentylacyjne A02, A03 w szerokościach „70”-„100” (str. 133)		100/123,00
szysła hartowana 6 mm w kolorze grafit, brąz		+10%
system przesuwany (nie dot. wersji A01)		str. 104-109
obrzeże skrzydła w kolorze czarnym, szarym lub grafit		120/147,60

\*możliwa tolerancja +/- 1-2 mm

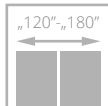
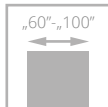

drzwi VERTIGO, wzór W03, ościeżnica regulowana SYSTEM DIN

# VERTIGO

od **1770/2177,10**  
cena skrzydła **netto/brutto** (PLN, VAT 23%)



**NOWE  
KOLORY**

- **solidna konstrukcja z drewnianej ramy**
- **3 warstwowy system malowania** – trwałość koloru na wiele lat
- bogata kolorystyka **RAL i NCS**
- **bezpieczna, hartowana szyba** w kolorze biały mat o grubości 6 mm
- regulowany zawias typ K, typ C oraz regulowany typ DUO



ramka



zawias kryty DUO biały – opcja do sys. bezprzylgowego



standardowe łączenie opasek pod kątem 45° ościeżnicy DIN DUO



drzwi VERTIGO, wzór W02, ościeżnica regulowana SYSTEM VERTIGO

Zobacz  
więcej  
inspiracji





WERSJA	W00 / V01	OSD / V1SD	W02 / V02	W02S1 / V2SD
BIAŁY, BEŻ, SZARY	1770/2177,10	1770/2177,10	1770/2177,10	1770/2177,10
CZARNY	1970/2423,10	-	1970/2423,10	-



WERSJA	W03 / V03	W03S1 / V3S1	W03S2 / V3S2	W03S3 / V3S3
BIAŁY, BEŻ, SZARY	1770/2177,10	1770/2177,10	1770/2177,10	1770/2177,10
CZARNY	1970/2423,10	-	-	-

#### KOLORYSTYKA



**001**  
biały  
(RAL 9003)

**NOWOŚĆ**

**0M5**  
beż **mat**  
(NCS s2005 Y50R)

**0M6**  
szary **mat**  
(RAL 7047)



**002**  
czarny  
(RAL 9005)

Dotyczy skrzydeł Vertigo W00, W02, W03 oraz ościeżnic DIN, DIN DUO i Vertigo.

#### KOLORYSTYKA OPCJONALNA



kolory palet RAL i NCS (oprócz metalicznych)

dopłata do koloru podstawowego biały RAL 9003, szary RAL 7047, beż NCS s2005 Y50R wg grup kolorystycznych RAL, NCS (str. 9)

Grupa I	Grupa II	Grupa III	Grupa IV	Grupa V
399/490,77	499/613,77	599/736,77	699/859,77	799/982,77

#### OŚCIEŻNICE

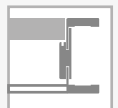

#### WYPOSAŻENIE

##### STANDARDOWE

szkło hartowane biały mat o grubości 6 mm	
nie można zastosować szyby przezroczystej	
zamek jednopunktowy, rozstaw 72 mm (sys. przylgowy) lub magnetyczny (sys. bezprzylgowy) wpuszczany, na klucz (rozstaw 90 mm), na wkładkę (rozstaw 85 mm) lub do blokady łazienkowej (rozstaw 90 mm)	
zawiasy: typ K – do ościeżnicy system DIN, typ C – do ościeżnicy drewnianej, typ M – do ościeżnicy metalowej lub kryty DUO nikiel satyna („60”-„80” – 2 szt., „90” – 3 szt.)	
brak możliwości zastosowania samozamykacza	
kolekcja BLACK: standard blacha czołowa zamka magnetycznego oraz zawiasy DUO są w kolorze czarnym	
<b>DODATKOWE (za dopłatą)</b>	
rozmiar „100”	<b>+20%</b>
skrót rekuperacyjny	bez dopłaty
system REVES (wersja W00, W02, W03) (powyżej zakresu ZW5 kąt otwarcia drzwi wynosi 87°)	<b>220/270,60</b>

trzeci zawias w skrzydle:	
typ C dla szer. „60”-„80”	<b>35/43,05</b>
typ K dla szer. „60”-„80”	<b>35/43,05</b>
typ M dla szer. „60”-„80”	<b>17/20,91</b>
kryty DUO dla szer. „60”-„80”	<b>110/135,30</b>
zamiana zawiasu standardowego DUO na kolor biały lub czarny (do 1 szt.)	<b>20/24,60</b>
sys. przylgowy kolekcja BLACK: zmiana koloru zamka na kolor czarny	bez dopłaty
zabezpieczenie dolnego ramiaka przed nadmiernym działaniem wilgoci (nie dot. skrzydeł z podcięciem wentylacyjnym)	<b>20/24,60</b>
drzwi niższe o 50 mm (sys. przylgowy)	bez dopłaty
drzwi niższe o 55 mm (sys. bezprzylgowy)	bez dopłaty
drzwi wyższe o 50 mm lub 100 mm (wymagany trzeci zawias za dopłatą)	<b>+10%</b>
podcięcie wentylacyjne (str. 133)	<b>35/43,05</b>

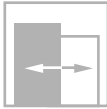
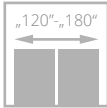
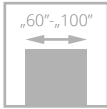

# VILANO

od **1770/2177,10**  
cena skrzydła **netto**/brutto (PLN, VAT 23%)



**NOWE  
KOLORY**

- **solidna konstrukcja z drewnianej ramy**
- **3 warstwowy system malowania** – trwałość koloru na wiele lat
- bogata kolorystyka **RAL i NCS**
- **bezpieczna, hartowana szyba** w kolorze biały mat o grubości 6 mm
- regulowany zawias typ K, typ C oraz regulowany typ DUO



zawias kryty DUO biały – opcja do sys. bezprylgowego



profil ramki

drzwi VILANO, wzór W00, ościeżnica regulowana DIN



drzwi VILANO, wzór W00, ościeżnica regulowana DIN

Zobacz więcej inspiracji







WERSJA	W00 / V01	OSD / V1SD
BIAŁY, BEŻ, SZARY	1770/2177,10	1770/2177,10
CZARNY	1970/2423,10	-

#### KOLORYSTYKA



**NOWOŚĆ**



Dotyczy skrzydła Vilano W00 oraz ościeżnic DIN, DIN DUO i Vertigo.

#### KOLORYSTYKA OPCJONALNA



kolory palet RAL i NCS (oprócz metalicznych)

dopłata do koloru podstawowego biały RAL 9003, szary RAL 7047, beż NCS s2005 Y50R wg grup kolorystycznych RAL, NCS (str. 9)

Grupa I	Grupa II	Grupa III	Grupa IV	Grupa V
399/490,77	499/613,77	599/736,77	699/859,77	799/982,77

#### OŚCIEŻNICE

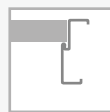

#### WYPOSAŻENIE

##### STANDARDOWE

szkło hartowane biały mat o grubości 6 mm  
nie można zastosować szyby przezroczystej  
zamek jednopunktowy, rozstaw 72 mm (sys. przylgowy)  
lub magnetyczny (sys. bezprzylgowy) wpuszczany, na klucz (rozstaw 90 mm), na wkładkę (rozstaw 85 mm) lub do blokady łazienkowej (rozstaw 90 mm)  
zawiasy: typ K - do ościeżnicy system DIN, typ C - do ościeżnicy drewnianej, typ M - do ościeżnicy metalowej lub kryty DUO nikiel satyna („60”-„80” - 2 szt., „90” - 3 szt.)  
brak możliwości zastosowania samozamykacza

##### DODATKOWE (za dopłatą)

rozmiar „100” **+20%**  
skrót rekuperacyjny bez dopłaty  
system REVES (wersja W00) (powyżej zakresu ZW4 kąt otwarcia drzwi wynosi 88°) **220/270,60**

trzeci zawias w skrzydle:

typ M dla szer. „60”-„80” **17/20,91**  
typ C dla szer. „60”-„80” **35/43,05**  
typ K dla szer. „60”-„80” **35/43,05**  
kryty DUO dla szer. „60”-„80” **110/135,30**

zamiana zawiasu standardowego DUO na kolor biały lub czarny (do 1 szt.) **20/24,60**

sys. przylgowy kolekcja BLACK: zmiana koloru zamka na kolor czarny bez dopłaty

zabezpieczenie dolnego ramiaka przed nadmiernym działaniem wilgoci (nie dot. skrzydeł z podcięciem wentylacyjnym) **20/24,60**

drzwi niższe o 50 mm (sys. przylgowy) bez dopłaty

drzwi niższe o 55 mm (sys. bezprzylgowy) bez dopłaty

drzwi wyższe o 50 mm lub 100 mm (wymagany trzeci zawias za dopłatą) **+10%**

podcięcie wentylacyjne (str. 133) **35/43,05**

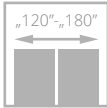
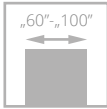

dla skrzydeł z opcją wentylacji



drzwi MODERN, wzór 02, ościeżnica regulowana SYSTEM DIN

# MODERN

od **1770/2177,10**  
cena skrzydła **netto/brutto** (PLN, VAT 23%)



**NOWE  
KOLORY**

- **solidna konstrukcja z drewnianej ramy**
- **3 warstwowy system malowania** – trwałość koloru na wiele lat
- bogata kolorystyka **RAL i NCS**
- regulowany zawias typ K, typ C oraz regulowany typ DUO



profil ramiaka skrzydła

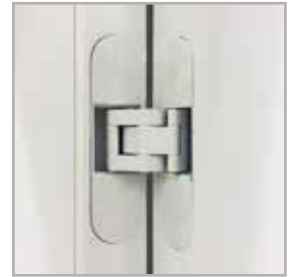

zawias kryty DUO biały – opcja do sys. bezprzylgowego



opaska i korona malowana



drzwi MODERN, wzór 02 z koroną, ościeżnica regulowana SYSTEM DIN

Zobacz więcej inspiracji





WERSJA	01 / V01	0156 / V156	02 / V02	0256 / V256
BIAŁY, BEŻ, SZARY	1770/2177,10	2063/2537,49	1770/2177,10	2063/2537,49
CZARNY	1970/2423,10	-	1970/2423,10	-



WERSJA	05 / V05	0558 / V558	08 / V08	08510 / V8S10
BIAŁY, BEŻ, SZARY	1770/2177,10	2063/2537,49	1770/2177,10	2063/2537,49
CZARNY	1970/2423,10	-	1970/2423,10	-

#### KOLORYSTYKA



**NOWOŚĆ**



Dotyczy skrzydeł Modern 01, 02, 05, 08 oraz ościeżnic DIN, DIN DUO i Vertigo.

#### KOLORYSTYKA OPCJONALNA



kolory palet RAL i NCS (oprócz metalicznych)

dopłata do koloru podstawowego biały RAL 9003, szary RAL 7047, beż NCS s2005 Y50R wg grup kolorystycznych RAL, NCS (str. 9)

Grupa I	Grupa II	Grupa III	Grupa IV	Grupa V
399/490,77	499/613,77	599/736,77	699/859,77	799/982,77

#### OŚCIEŻNICE



#### WYPOSAŻENIE

##### STANDARDOWE

szkło biały mat lub przeźnerne o grubości 4 mm	
szpros drewniane	
zamek jednopunktowy, rozstaw 72 mm (sys. przylgowy) lub magnetyczny (sys. bezprzylgowy) wpuszczany, na klucz (rozstaw 90 mm), na wkładkę (rozstaw 85 mm) lub do blokady łazienkowej (rozstaw 90 mm)	
zawiasy: typ K - do ościeżnicy system DIN, typ C - do ościeżnicy drewnianej, typ M - do ościeżnicy metalowej lub kryty DUO nikiel satyna („60”-„80” - 2 szt., „90” - 3 szt.)	
brak możliwości zastosowania samozamykacza	
kolekcja BLACK: standard blacha czołowa zamka magnetycznego oraz zawiasy DUO w kolorze czarnym	
<b>DODATKOWE (za dopłatą)</b>	
rozmiar „100”	<b>+20%</b>
skrót rekuperacyjny	bez dopłaty
system REVES (wersja 01, 02, 05, 08)	<b>220/270,60</b>

trzeci zawias w skrzydle:	
typ K dla szer. „60”-„80”	<b>35/43,05</b>
typ M dla szer. „60”-„80”	<b>17/20,91</b>
kryty DUO dla szer. „60”-„80”	<b>110/135,30</b>
zamiana zawiasu standardowego DUO na kolor biały lub czarny (do 1 szt.)	<b>20/24,60</b>
sys. przylgowy kolekcja BLACK:	
zmiana koloru zamka na kolor czarny	bez dopłaty
zabezpieczenie dolnego ramiaka przed nadmiernym działaniem wilgoci (nie dot. skrzydeł z podcięciem wentylacyjnym)	<b>20/24,60</b>
drzwi niższe o 50 mm (sys. przylgowy)	bez dopłaty
drzwi niższe o 55 mm (sys. bezprzylgowy)	bez dopłaty
drzwi wyższe o 50 mm lub 100 mm (wymagany trzeci zawias za dopłatą)	<b>+10%</b>
podcięcie wentylacyjne (str. 133)	<b>35/43,05</b>

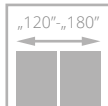
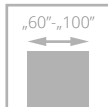

dla skrzydeł z opcją wentylacji



drzwi MODENA, wzór 02, ościeżnica regulowana SYSTEM DIN

# MODENA

od **1770**/2177,10  
cena skrzydła **netto**/brutto (PLN, VAT 23%)

**NOWE  
KOLORY**

- **solidna konstrukcja z drewnianej ramy**
- **3 warstwowy system malowania** – trwałość koloru na wiele lat
- bogata kolorystyka RAL i NCS
- regulowany zawias typ K, typ C oraz regulowany typ DUO



profil ramiaka skrzydła



drzwi MODENA, wzór 08, ościeżnica regulowana DIN

Zobacz  
więcej  
inspiracji





WERSJA	02 / V02	05 / V05	08 / V08
BIAŁY, BEŻ, SZARY	1770/2177,10	1770/2177,10	1770/2177,10
CZARNY	1970/2423,10	1970/2423,10	1970/2423,10

#### KOLORYSTYKA



**NOWOŚĆ**



Dotyczy ościeżnic DIN, DIN DUO i Vertigo.

#### KOLORYSTYKA OPCJONALNA



kolory palet RAL i NCS (oprócz metalicznych)

dopłata do koloru podstawowego biały (RAL 9003) wg grup kolorystycznych RAL, NCS

Grupa I	Grupa II	Grupa III	Grupa IV	Grupa V
399/490,77	499/613,77	599/736,77	699/859,77	799/982,77

#### OŚCIEŻNICE



stała system POL-SKONE



regulowana system DIN



stała DUO



regulowana DIN DUO



regulowana VERTIGO

#### WYPOSAŻENIE

##### STANDARDOWE

zamek jednopunktowy, rozstaw 72 mm (sys. przylgowy) lub magnetyczny (sys. bezprzylgowy) wpuszczany, na klucz (rozstaw 90 mm), na wkładkę (rozstaw 85 mm) lub do blokady łazienkowej (rozstaw 90 mm)

zawiasy: typ K – do ościeżnicy system DIN, typ C – do ościeżnicy drewnianej lub kryty DUO nikiel satyna („60”-„80” – 2 szt., „90” – 3 szt.)

brak możliwości zastosowania samozamykacza

##### DODATKOWE (za dopłatą)

rozmiar „100”	+10%
system REVES	220/270,60
skrót rekuperacyjny	bez dopłaty
trzeci zawias w skrzydle: typ C dla szer. „60”-„80”	35/43,05
typ K dla szer. „60”-„80”	35/43,05
kryty DUO dla szer. „60”-„80”	110/135,30
zamiana zawiasu standardowego DUO na kolor biały lub czarny (do 1 szt.)	20/24,60
podcięcie wentylacyjne (str. 133)	35/43,05
zabezpieczenie dolnego ramiaka przed nadmiernym działaniem wilgoci (nie dot. skrzydeł z podcięciem wentylacyjnym)	20/24,60
drzwi niższe o 50 mm lub 100 mm (sys. przylgowy)	bez dopłaty
drzwi niższe o 55 mm lub 100 mm (sys. bezprzylgowy)	bez dopłaty
drzwi wyższe o 50 mm lub 100 mm (wymagany trzeci zawias za dopłatą)	+10%



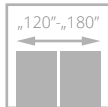
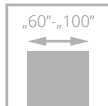

drzwi ANMI, wzór W00, ościeżnica regulowana SYSTEM DIN

# ANMI

od **918**/1129,14  
cena skrzydła **netto**/brutto (PLN, VAT 23%)

**NOWE  
KOLORY**

- **solidna konstrukcja - ramiak drewniany**
- stabilne wypełnienie **z płyty pełnej**
- **3 warstwowy system malowania** – trwałość koloru na wiele lat
- bogata kolorystyka **RAL i NCS**
- **wzmocniony zawias typ T oraz regulowany typ DUO**



frezowanie na powierzchni skrzydła



drzwi ANMI, wzór W00, ościeżnica regulowana DIN

Zobacz  
więcej  
inspiracji



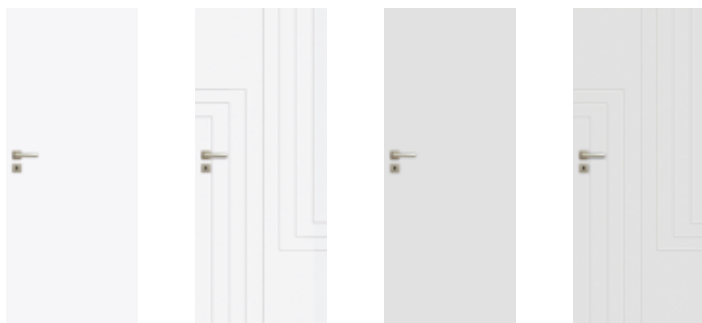

WERSJA	<b>WBF / VZF</b> biały RAL 9003 <b>918/1129,14</b>	<b>W00 / VBF</b> biały RAL 9003 <b>1148/1412,04</b>	<b>WBF / VZF</b> szary RAL 7047 <b>918/1129,14</b>	<b>W00 / VBF</b> szary RAL 7047 <b>1148/1412,04</b>
--------	--	---	--	---



WERSJA	<b>WBF / VZF</b> bez NCS s2005 Y50R <b>918/1129,14</b>	<b>W00 / VBF</b> bez NCS s2005 Y50R <b>1148/1412,04</b>	<b>WBF / VZF</b> czarny RAL 9005 <b>1218/1498,14</b>	<b>W00 / VBF</b> czarny RAL 9005 <b>1448/1781,04</b>
--------	--	---	--	--

#### KOLORYSTYKA



**NOWOŚĆ**



#### OŚCIEŻNICE

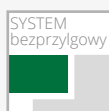

#### WYPOSAŻENIE

STANDARDOWE		
zamek jednopunktowy, rozstaw 72 mm (sys. przylgowy) lub magnetyczny (sys. bezprylgowy) wpuszczany, na klucz (rozstaw 90 mm), na wkładkę (rozstaw 85 mm) lub do blokady łazienkowej (rozstaw 90 mm)		zmiana kolorystyki zamka DUO na kolor czarny lub złoty połysk <b>20/24,60</b>
zawiasy: typ T srebrne – do ościeżnicy system DIN lub kryty DUO nikiel satyna („60”-„70” – 2 szt., „80”-„90” – 3 szt.)		sys. przylgowy kolekcja BLACK: zmiana zawiasu typ T na kolor czarny (do 1 szt.) <b>60/73,80</b> zmiana koloru zamka na kolor czarny bez dopłaty
drzwi wyższe niż standardowe – nietypowe położenie frezowań		ramiak (umożliwiający samodzielne skrócenie skrzydła drzwiowego do 50 mm) <b>30/36,90</b>
sys. przylgowy kolekcja BLACK: zamek w kolorze czarnym, zawiasy typ T w kolorze czarnym		ramiak (umożliwiający samodzielne skrócenie skrzydła drzwiowego do 90 mm) <b>40/49,20</b>
sys. bezprylgowy kolekcja BLACK: standard blacha czołowa zamka magnetycznego oraz zawiasy DUO są w kolorze czarnym		wzmocnienie pod samozamykacz <b>25/30,75</b> podcięcie wentylacyjne (str. 133) <b>35/43,05</b>
<b>DODATKOWE (za dopłatą)</b>		zabezpieczenie dolnego ramiaka przed nadmiernym działaniem wilgoci (nie dot. skrzydeł z podcięciem wentylacyjnym) <b>20/24,60</b>
rozmiar „100”	<b>40/49,20</b>	drzwi niższe o 50 mm lub 100 mm (sys. przylgowy) bez dopłaty
system REVES	<b>220/270,60</b>	drzwi niższe o 55 mm lub 100 mm (sys. bezprylgowy) bez dopłaty
skrót rekuperacyjny	bez dopłaty	drzwi wyższe o 50 mm lub 100 mm (wymagany trzeci zawias za dopłatą) <b>+10%</b>
trzeci zawias w skrzydle: typ T dla szer. „60”-„70”	<b>30/36,90</b>	drzwi wyższe o 150 mm lub 200 mm (wymagany trzeci zawias za dopłatą) <b>+20%</b>
kryty DUO dla szer. „60”-„70”	<b>110/135,30</b>	obrzeże skrzydła w kolorze czarnym, szarym lub grafit <b>120/147,60</b>
zamiana zawiasu standardowego DUO na kolor biały lub czarny (do 1 szt.)	<b>20/24,60</b>	

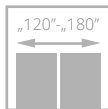
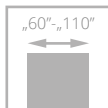

drzwi LOFTY, wzór W00, ościeżnica regulowana SYSTEM DIN kolor black

# LOFTY

od **656/806,88**  
cena skrzydła **netto**/brutto (PLN, VAT 23%)

- **solidna konstrukcja - ramiak drewniany**
- stabilne wypełnienie **z płyty pełnej**
- regulowany, wzmocniony zawias typ T oraz regulowany typ DUO w kolorze czarnym



drzwi LOFTY, wzór W00, ościeżnica regulowana DIN kolor czarny 244

Zobacz  
więcej  
inspiracji





**CENA ZESTAWU**  
=  
**CENA SKRZYDŁA**  
+  
**CENA OŚCIEŻNICY DIN/DIN DUO**  
(244 lub 644 czarny)  
lub  
**CENA OŚCIEŻNICY HARMONY**  
(BLACK RAL 9005)  
lub  
**CENA OŚCIEŻNICY METALOWEJ**

WERSJA	W00 / V00
ECO TOP	656/806,88
LAMISTONE CPL	750/922,50
SILKSTONE	750/922,50
FORNIROWANE GRUPA A	957/1177,11
FORNIROWANE GRUPA D	1287/1583,01

### KOLORYSTYKA

<b>ECO TOP</b>	121 dąb	141 dąb Salinas	159 dąb delano	160 dąb sonoma	161 dąb halif
<b>SILKSTONE</b>	230 dąb gran	276 dąb polski			
<b>LAMISTONE CPL</b>	231 dąb halif	243 dąb delano	250 dąb terra		
<b>FORNIROWANE GRUPA A</b>	311 jasny dąb	334 dąb europejski			
<b>FORNIROWANE GRUPA D</b>				460 makassar	<b>trendy 2022</b>

### OŚCIEŻNICE

<b>SYSTEM PRZYLGOWY</b>			
<b>SYSTEM BEZPRZYLGOWY</b>			
	regulowana system DIN	stała metalowa	regulowana metalowa
	regulowana system DIN DUO	stała metalowa	regulowana metalowa

### WYPOSAŻENIE

STANDARDOWE		
zamek jednopunktowy w kolorze czarnym, rozstaw 72 mm (sys. przylgowy) lub magnetyczny (sys. bezprzylgowy) wpuszczany, na klucz (rozstaw 90 mm), na wkładkę (rozstaw 85 mm) lub do blokady łazienkowej (rozstaw 90 mm)		ramiak (umożliwiający samodzielne skrócenie do 50 mm) <b>30/36,90</b> ramiak (umożliwiający samodzielne skrócenie do 90 mm) <b>40/49,20</b>
zawiasy: typ T – do ościeżnicy metalowej lub kryty DUO w kolorze czarnym („60”-„80” – 2 szt., „90” – 3 szt.)		wzmocnienie pod samozamykacz <b>25/30,75</b> zabezpieczenie dolnego ramiaka przed nadmiernym działaniem wilgoci (nie dot. skrzydeł z podcięciem wentylacyjnym) <b>20/24,60</b>
w przypadku skrzydła z samozamykaczem oraz ościeżnicą DIN lub metalową należy zastosować zawiasy typ T w ilości „60”-„80” – 3 szt., „90”-„110” – 4 szt. (wymiana standardowych zawiasów na zawias typ T za dopłatą)		drzwi niższe o 50 mm lub 100 mm (sys. przylgowy) bez dopłaty drzwi niższe o 55 mm lub 100 mm (sys. bezprzylgowy) bez dopłaty drzwi wyższe o 50 mm lub 100 mm (wymagany trzeci zawias za dopłatą) <b>+10%</b> drzwi wyższe o 150 mm lub 200 mm (wymagany trzeci zawias za dopłatą) <b>+20%</b>
<b>DODATKOWE (za dopłatą)</b>		podcięcie wentylacyjne (str. 133) <b>35/43,05</b> obrzeże skrzydła w kolorze czarnym bez dopłaty
rozmiar „100”	<b>+20%</b>	
rozmiar „110”	<b>+40%</b>	
system REVES	<b>220/270,60</b>	
skrót rekuperacyjny	bez dopłaty	
trzeci zawias w skrzydle lub zawias czopowy regulowany (cena za 1 szt.):		
typ T kolor czarny dla szer. „60”-„80”	<b>95/116,85</b>	
kryty DUO kolor czarny dla szer. „60”-„80”	<b>115/141,45</b>	

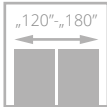
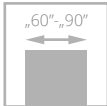

dla skrzydeł z opcją wentylacji



drzwi ARCO, wzór W03P, ościeżnica regulowana SYSTEM DIN

# ARCO

od **625**/768,75  
cena skrzydła **netto**/brutto (PLN, VAT 23%)



- **solidna konstrukcja** ramiaka z wysokiej jakości MDF
- Certyfikat FSC® Mix dostępny tylko pod zapytania Klienta
- drzwi dostępne **w 10 dni roboczych** w ramach promocji „szybka realizacja”



ramiak usłojenie pionowe, panele i płycina poziome



panele, szklenie



za dopłatą: **szyba laminowana VSG 22.1 w kolorze czarnym**



Znak odpowiedzialnej gospodarki leśnej

ARCO z Certyfikatem FSC® Mix dostępny tylko pod zapytania klienta

Zobacz więcej inspiracji



drzwi ARCO, wzór W02 (drzwi po lewej i po prawej), ościeżnica regulowana DIN



WERSJA	W02P / V02	W2S / V2S2	W02 / V2S5	W2D / V15D	W03P / V03	W3S / V3S2	W03 / V3S5	W5P / V4S2	W5S / V4S4	W05 / V4S3
ECO TOP	625/768,75	625/768,75	625/768,75	715/879,45	625/768,75	625/768,75	625/768,75	625/768,75	715/879,45	625/768,75
LAMISTONE SILKSTONE	725/891,75	725/891,75	725/891,75	820/1008,60	725/891,75	725/891,75	725/891,75	725/891,75	820/1008,60	725/891,75



WERSJA	W06 / V05	W6S1 / V5S1	W6S2 / V5S2	W6S3 / V5S3	W07 / V06	W07S1 / V6S1	W07S3 / V6S3	W08 / V07	W08S1 / V7S1	W08S4 / V7S4
ECO TOP	625/768,75	625/768,75	625/768,75	715/879,45	625/768,75	625/768,75	625/768,75	625/768,75	625/768,75	625/768,75
LAMISTONE SILKSTONE	725/891,75	725/891,75	725/891,75	820/1008,60	725/891,75	725/891,75	725/891,75	725/891,75	725/891,75	725/891,75

## KOLORYSTYKA

<b>ECO TOP</b>	120	121	132	135	141	158	159	160	161
	biały	dąb	orzech	dąb angielski	dąb Salinas	dąb miodowy	dąb delano	dąb sonoma	dąb halif
<b>SILKSTONE</b>	276	293	295	296					
	dąb polski	antracyt Royal	merbau Royal	jesion polski					
<b>LAMISTONE CPL</b>	240	241	242	244	289	531			
	wiąz bielony V	wiąz piaskowy V	wiąz szary V	czarny	szary	antracyt			

## OŚCIEŻNICE

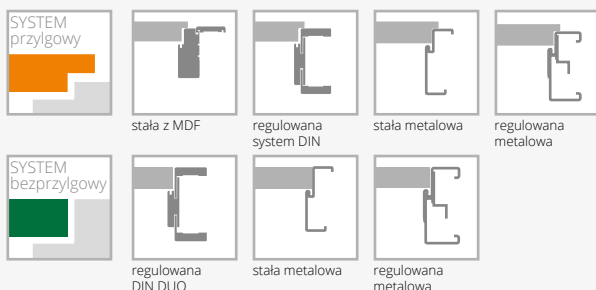

## WYPOSAŻENIE

STANDARDOWE	DODATKOWE (za dopłatą)
szkło biały/brąz mat lub przeziernie o grubości 4 mm	drzwi niższe o 50 mm (sys. przylgowy) bez dopłaty
wzory W2D, W5S, W05, W6S1, W6S2, W6S3	drzwi niższe o 55 mm (sys. bezprylgowy) bez dopłaty
standard – szyba hartowana	podcięcie wentylacyjne (str. 133) <b>35/43,05</b>
zamek jednopunktowy, rozstaw 72 mm (sys. przylgowy) lub magnetyczny (sys. bezprylgowy) wpuszczany, na klucz (rozstaw 90 mm), na wkładkę (rozstaw 85 mm) lub do blokady łazienkowej (rozstaw 90 mm)	szkło laminowane VSG 22.1 kolor biały lub przezierny (dot. 1 szyby): wersja W02, W08 <b>30/36,90</b> wersja W03 <b>25/30,75</b>
zawiasy: typ B – do ościeżnicy system DIN, typ D – do ościeżnicy MDF, typ M – do ościeżnicy metalowej lub kryty DUO nikiel satyna („60”-„90” – 3 szt.)	szkło hartowane przeziernie o grubości 4 mm <b>+10%</b>
brak możliwości zastosowania samozamykacza	<b>szkło laminowane VSG 22.1 kolor czarny</b> (dot. 1 szyby): wersja W02, W08 <b>30/36,90</b> wersja W03 <b>25/30,75</b>
brak możliwości zastosowania uszczelki opadającej	



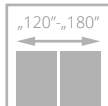
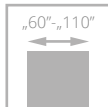

# INTER-AMBER

od **339**/416,97  
cena skrzydła **netto**/brutto (PLN, VAT 23%)

- **solidna konstrukcja - ramiak drewniany**
- **bogata kolorystyka** z powierzchni ECO TOP oraz HIGH TOP
- wzór AS4, 03SD - **bezpieczna, hartowana szyba** o grubości 4 mm w kolorze biały lub brąz mat



drzwi INTER-AMBER, wzór F00, ościeżnica regulowana SYSTEM DIN

szpros AS4



drzwi INTER-AMBER, wzór F06 (drzwi po lewej), wzór A00 (drzwi po prawej), ościeżnica regulowana SYSTEM DIN

Zobacz więcej inspiracji





WERSJA	A00 / V00	A01 / V2S	AS4 / V2SD	03SD / V3SD	C00 / V03	C01 / V3S1	C02 / V3S2	C03 / V3S3
ECO TOP	339/416,97	385/473,55	653/803,19	667/820,41	667/820,41	667/820,41	667/820,41	667/820,41
HIGH TOP	339/416,97	385/473,55	653/803,19	667/820,41	667/820,41	667/820,41	667/820,41	667/820,41



WERSJA	F00 / V06	F01 / V6S1	F02 / V6S2	F06 / V6S6	04SD / V4SD	05SD / V5SD
ECO TOP	681/837,63	681/837,63	681/837,63	681/837,63	667/820,41	667/820,41
HIGH TOP	681/837,63	681/837,63	681/837,63	681/837,63	667/820,41	667/820,41

## KOLORYSTYKA

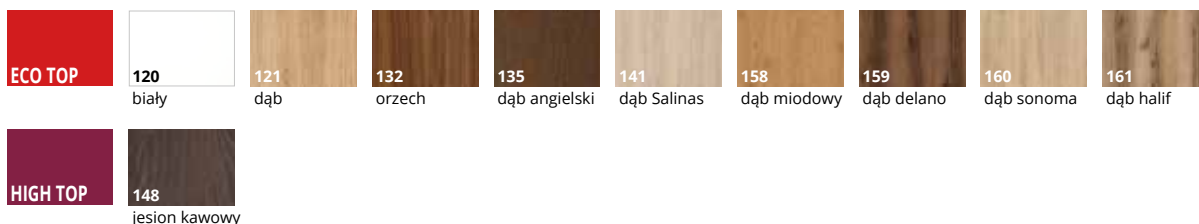

## OŚCIEŻNICE

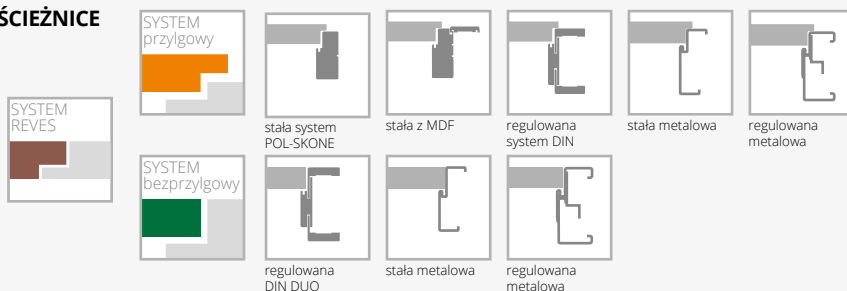

## WYPOSAŻENIE

### STANDARDOWE

szkło biały/brąz mat lub przeierne o grubości 4 mm  
wzór AS4, 03SD standard - szyba hartowana biały/brąz mat 4 mm  
zamek jednopunktowy, rozstaw 72 mm (sys. przylgowy)  
lub magnetyczny (sys. bezprzylgowy) wpuszczany, na klucz  
(rozstaw 90 mm), na wkładkę (rozstaw 85 mm) lub do blokady  
łazienkowej (rozstaw 90 mm)  
zawiasy: typ B – do ościeżnicy system DIN, typ D – do ościeżnicy  
drewnianej lub MDF, typ M – do ościeżnicy metalowej lub kryty DUO  
nikiel satyna („60”-„80” – 2 szt., „90” – 3 szt.)  
w przypadku skrzydła z samozamykaczem oraz ościeżnicą DIN lub  
metalową należy zastosować zawiasy typ T w ilości „60”-„80” – 3 szt.,  
„90”-„110” – 4 szt. (wymiana standardowych zawiasów na zawias  
typ T za dopłatą)

### DODATKOWE (za dopłatą)

rozmiar „100” (wystrój szklenia jak w „90”)	40/49,20
rozmiar „110” (wystrój szklenia jak w „90”)	80/98,40
system REVES (wersja A00, C00, F00)	220/270,60
skrót rekuperacyjny	bez dopłaty
wypełnienie z płyty wiórowej otworowanej	150/184,50
wypełnienie z płyty wiórowej pełnej (zalecany trzeci zawias)	170/209,10

trzeci zawias w skrzydle lub zawias czopowy regulowany (cena za 1 szt.):	
typ B, typ D, typ M dla szer. „60”-„80”	17/20,91
typ C	35/43,05
typ K	35/43,05
kryty DUO dla szer. „60”-„80”	110/135,30
ramiak (umożliwiający samodzielne skrócenie do 50 mm)	30/36,90
ramiak (umożliwiający samodzielne skrócenie do 90 mm)	40/49,20
wzmocnienie pod samozamykacz	25/30,75
zabezpieczenie dolnego ramiaka przed nadmiernym działaniem wilgoci (nie dot. skrzydeł z podcięciem wentylacyjnym)	20/24,60
drzwi niższe o 50 mm lub 100 mm (sys. przylgowy)	bez dopłaty
drzwi niższe o 55 mm lub 100 mm (sys. bezprzylgowy)	bez dopłaty
drzwi wyższe o 50 mm lub 100 mm (wymagany trzeci zawias za dopłatą) (nie dot. ość. stałej z MDF)	+10%
drzwi wyższe o 150 mm lub 200 mm (wymagany trzeci zawias za dopłatą) (nie dot. ość. stałej z MDF)	+20%
podcięcie wentylacyjne (str. 133)	35/43,05
szkło hartowane (dot. 1 szyby):	
wersja C, F	65/79,95
wersja 04SD, 05SD	45/55,35
szkło hartowane przeierne o grubości 4 mm	+10%

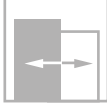
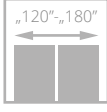
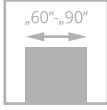

dla skrzydeł z opcją wentylacji



# SEDO

**885/1088,55**

cena skrzydła **netto**/brutto (PLN, VAT 23%)

**NOWY  
KOLOR**

- **solidna konstrukcja** ramiaka z wysokiej jakości MDF
- **bogata kolorystyka powierzchni UNI MAT PLUS** charakteryzująca się jedwabistą haptką oraz specjalną powłoką odporną na ślady po palcach

drzwi SEDO, wzór W00, ościeżnica regulowana SYSTEM DIN



drzwi SEDO, wzór W00, ościeżnica regulowana SYSTEM DIN

Zobacz  
więcej  
inspiracji





WERSJA	W00 / V00	W01 / V1SD	W02 / V02
	885/1088,55	885/1088,55	885/1088,55

## KOLORYSTYKA

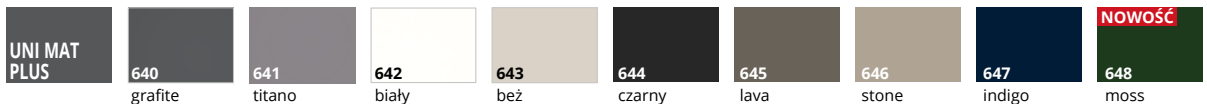

## OŚCIEŻNICE

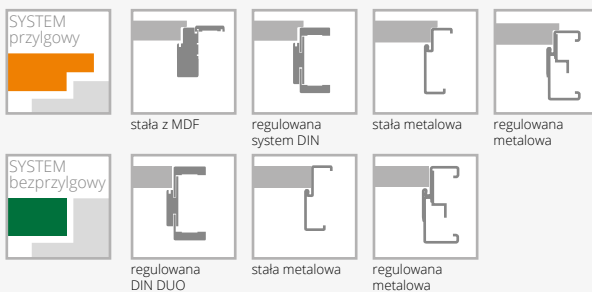

## WYPOSAŻENIE

STANDARDOWE
wersja W00, W02: płyca o grubości 12 mm
wersja W01: szyba hartowana biały mat o grubości 4 mm
brak możliwości zastosowania szyby laminowanej VSG 22.1, VSG 33.1
zamek jednopunktowy, rozstaw 72 mm (sys. przylgowy) lub magnetyczny (sys. bezprylgowy) wpuszczany, na klucz (rozstaw 90 mm), na wkładkę (rozstaw 85 mm) lub do blokady łazienkowej (rozstaw 90 mm)
czarny 644, sys. przylgowy: zamek w kolorze czarnym, zawiasy w kolorze nikiel szczotkowany
czarny 644, sys. bezprylgowy: zamek i zawiasy w kolorze czarnym
zawiasy: typ B – do ościeżnicy system DIN, typ D – do ościeżnicy MDF, typ M – do ościeżnicy metalowej lub kryty DUO nikiel satyna („60”-„90” – 3 szt.)
czarny 644: zawias kryty DUO w kolorze czarnym
brak możliwości zastosowania samozamykacza
brak możliwości zastosowania uszczelki opadającej

DODATKOWE (za dopłatą)	
drzwi niższe o 50 mm (sys. przylgowy)	bez dopłaty
drzwi niższe o 55 mm (sys. bezprylgowy)	bez dopłaty
podcięcie wentylacyjne (str. 133)	35/43,05
szkło hartowane przeierne o grubości 4 mm	+10%

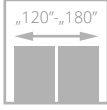
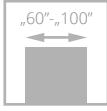

# CREATO

od **1073**/1319,79  
cena skrzydła **netto**/brutto (PLN, VAT 23%)

**NOWY  
KOLOR**

- **solidna konstrukcja - ramiak drewniany**
- **stabilne wypełnienie z płyty pełnej**
- **bogata kolorystyka powierzchni UNI MAT PLUS** charakteryzująca się jedwabistą haptką oraz specjalną powłoką odporną na ślady po palcach
- **bezpieczna laminowana** szyba VSG 44.2 w kolorze czarnym lub białym
- **wzmocniony zawias typ T lub regulowany Duo**



drzwi CREATO, wzór A02, ościeżnica regulowana SYSTEM DIN

zawias kryty biały - opcja



drzwi CREATO, wzór A01, ościeżnica regulowana SYSTEM DIN

Zobacz  
więcej  
inspiracji





SZYBA LAMINOWANA CZARNA

WERSJA	A01 / V1SA	A02 / V2SA	A03 / V3SA
	1073/1319,79	1161/1428,03	1205/1482,15

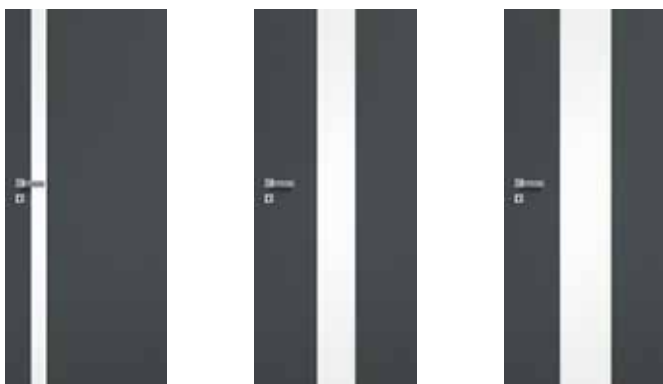

SZYBA LAMINOWANA BIAŁY MAT / PRZEZIERNĄ - NOWOŚĆ

WERSJA	A01 / V1SA	A02 / V2SA	A03 / V3SA
	1073/1319,79	1161/1428,03	1205/1482,15

KOLORYSTYKA

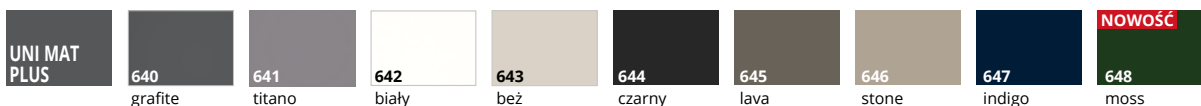

OŚCIEŻNICE

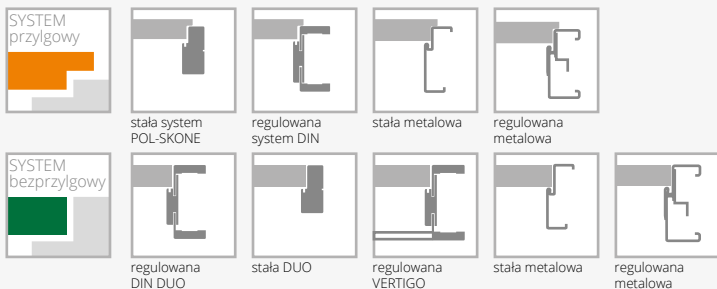

WYPOSAŻENIE

STANDARDOWE		
szkło laminowane 44.2 w kolorze czarnym, przeziernym lub białym mat o grubości 8,5 mm (wzory A01 - 58 mm, A02 - 208 mm, A03 - 280 mm)*		
wersje z szybą laminowaną czarną: zamek w kolorze czarnym, zawiasy typ T lub DUO w kolorze czarnym		
wersje z szybą laminowaną przezierną lub biały mat: zamek i zawiasy w kolorze srebrnym		
zamek jednopunktowy, rozstaw 72 mm (sys. przylgowy) lub magnetyczny (sys. bezprylgowy) wpuszczany, na klucz (rozstaw 90 mm), na wkładkę (rozstaw 85 mm) lub do blokady łazienkowej (rozstaw 90 mm)		
zawiasy: typ T czarny - do ościeżnicy system DIN oraz metalowej, typ C, D srebrny - do ościeżnicy drewnianej („60“-„80“ - 2 szt., „90“ - 3 szt.) lub kryty DUO czarny do systemu bezprylgowego („60“-„70“ - 2 szt., „80“-„90“ - 3 szt.)		
brak możliwości zastosowania samozamykacza		
brak możliwości zastosowania zabezpieczenia dolnego ramiaka przed nadmiernym działaniem wilgoci		
<b>DODATKOWE (za dopłatą)</b>		
rozmiar „100“	+20%	
system REVES	220/270,60	
trzeci zawias w skrzydle:		
typ D dla szer. „60“-„80“		17/20,91
typ C dla szer. „60“-„80“		35/43,05
typ T dla szer. „60“-„80“		95/116,85
kryty DUO dla szer. „60“-„70“		115/141,45
wersje A01, A02, A03 drzwi niższe o 50 mm (sys. przylgowy)		bez dopłaty
wersje A01, A02, A03 drzwi niższe o 55 mm (sys. bezprylgowy)		bez dopłaty
wersje A01, A02, A03 drzwi wyższe o 100 mm (wymagany trzeci zawias za dopłatą)		+10%
wersje A01, A02, A03 drzwi wyższe o 200 mm (wymagany trzeci zawias za dopłatą)		+20%
obrzeże skrzydła w kolorze czarnym		50/61,50
system przesuwny (nie dot. wersji A01)		str. 104-109
podcięcie wentylacyjne A01 w szerokościach „60“-„100“ (str. 133)		100/123,00
podcięcie wentylacyjne A02, A03 w szerokościach „70“-„100“ (str. 133)		100/123,00
szkło hartowane biały mat, grafit o grubości 6 mm:		
wersja A01		925/1137,75
wersja A02		1005/1236,15
wersja A03		1045/1285,35

\*możliwa tolerancja +/- 1-2 mm



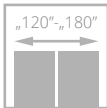
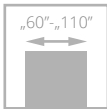

# HAPTIC

od **499/613,77**  
cena skrzydła **netto**/brutto (PLN, VAT 23%)



**NOWY  
KOLOR**

- **solidna konstrukcja - ramiak drewniany**
- **bogata kolorystyka powierzchni UNI MAT PLUS** charakteryzująca się jedwabistą haptką oraz specjalną powłoką odporną na ślady po palcach
- regulowany zawias typ K, typ C lub regulowany Duo

drzwi HAPTIC, wzór 00, ościeżnica regulowana DIN

Zobacz  
więcej  
inspiracji



drzwi HAPTIC, wzór 00, ościeżnica regulowana DIN

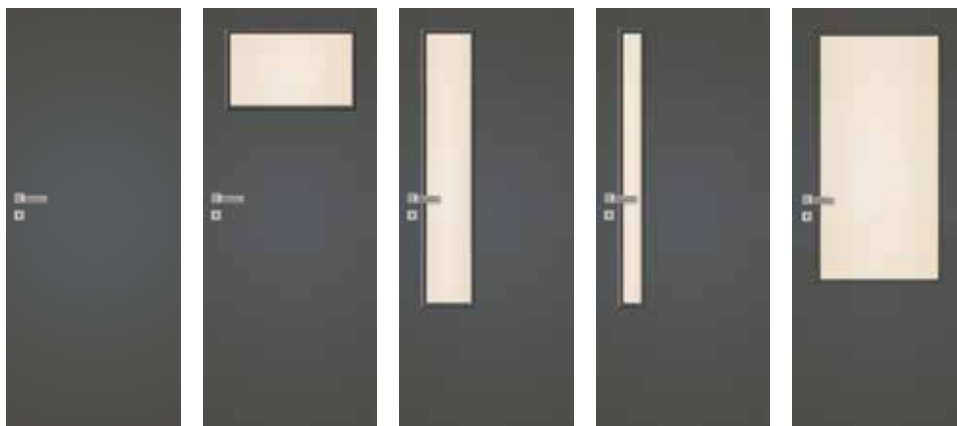

WERSJA	00 / V00	02 / V2S	04 / V4SD	05 / V5SD	03SD / V3SD
	499/613,77	625/768,75	689/847,47	689/847,47	806/991,38

## KOLORYSTYKA

<b>UNI MAT PLUS</b>	<b>640</b>	<b>641</b>	<b>642</b>	<b>643</b>	<b>644</b>	<b>645</b>	<b>646</b>	<b>647</b>	<b>NOWOŚĆ</b>
	grafite	titano	biały	beż	czarny	lava	stone	indigo	moss

## OŚCIEŻNICE



<b>SYSTEM przylgowy</b>				
	stała z MDF	regulowana system DIN	stała metalowa	regulowana metalowa
<b>SYSTEM bezprzylgowy</b>				
	regulowana DIN DUO	regulowana VERTIGO	stała metalowa	regulowana metalowa

## WYPOSAŻENIE

### STANDARDOWE

szkło biały/brąz mat lub przezierne o grubości 4 mm  
 wzór 03SD standard - szyba hartowana biały/brąz mat 4 mm  
 zamek jednopunktowy, rozstaw 72 mm (sys. przylgowy) lub magnetyczny (sys. bezprzylgowy) wpuszczany, na klucz (rozstaw 90 mm), na wkładkę (rozstaw 85 mm) lub do blokady łazienkowej (rozstaw 90 mm)

zawiasy: typ K srebrny – do ościeżnicy system DIN, typ D – do ościeżnicy MDF, typ M – do ościeżnicy metalowej lub kryty DUO nikiel satyna („60”-„80” – 2 szt., „90” – 3 szt.)

w przypadku skrzydła z samozamykaczem oraz ościeżnicą DIN lub metalową należy zastosować zawiasy typ T w ilości „60”-„80” – 3 szt., „90”-„110” – 4 szt. (wymiana standardowych zawiasów na zawias typ T za dopłatą)

### DODATKOWE (za dopłatą)

rozmiar „100” (wystrój szklenia jak w „90”)	40/49,20
rozmiar „110” (wystrój szklenia jak w „90”)	80/98,40
system REVES (wersja 00)	220/270,60
skrót rekuperacyjny	bez dopłaty
wypełnienie z płyty wiórowej otworowanej	150/184,50
wypełnienie z płyty wiórowej pełnej (zalecany trzeci zawias)	170/209,10

trzeci zawias w skrzydle lub zawias czopowy regulowany (cena za 1 szt.):

typ K dla szer. „60”-„80”	35/43,05
typ M dla szer. „60”-„80”	17/20,91
kryty DUO dla szer. „60”-„80”	110/135,30

zmiana kolorystyki zamka DUO na kolor czarny lub złoty połysk

ramiak (umożliwiający samodzielne skrócenie do 50 mm)	30/36,90
ramiak (umożliwiający samodzielne skrócenie do 90 mm)	40/49,20

wzmocnienie pod samozamykacz

zabezpieczenie dolnego ramiaka przed nadmiernym działaniem wilgoci (nie dot. skrzydeł z podcięciem wentylacyjnym)	20/24,60
---	----------

drzwi niższe o 50 mm lub 100 mm (sys. przylgowy)

drzwi niższe o 55 mm lub 100 mm (sys. bezprzylgowy)

drzwi wyższe o 50 mm lub 100 mm (wymagany trzeci zawias za dopłatą) (nie dot. ośc. stałej z MDF)

drzwi wyższe o 150 mm lub 200 mm (wymagany trzeci zawias za dopłatą) (nie dot. ośc. stałej z MDF)

podcięcie wentylacyjne (str. 133)

szkło hartowane (wersja 02, 04, 05)

szkło hartowane przezierne o grubości 4 mm

szkło hartowane przezierne o grubości 4 mm

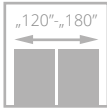
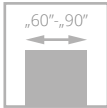

dla skrzydeł z opcją wentylacji



drzwi MODO, wzór W00, ościeżnica regulowana SYSTEM DIN

# MODO

**885/1088,55**

cena skrzydła **netto**/brutto (PLN, VAT 23%)

**NOWOŚĆ**

**NOWY KOLOR**

- **solidna konstrukcja** – ramiaki z wysokiej jakości MDF
- ramiaki  **pionowe i poziome** o tej samej grubości 40 mm
- ramiak z MDF pokryty powierzchnią **UNI MAT PLUS, LAMISTONE, SILKSTONE**
- płyцина z MDF o grubości 12 mm pokryta powierzchnią **UNI MAT PLUS, LAMISTONE, SILKSTONE**
- **przestrzenna** ramka wystrojowa



profil ramki



drzwi MODO, wzór W00, ościeżnica regulowana DIN

Zobacz więcej inspiracji





<b>WERSJA</b>	<b>W00 / V01</b>	<b>W01 / V1SD</b>	<b>W02 / V02</b>
	885/1088,55	885/1088,55	885/1088,55

#### KOLORYSTYKA

<b>LAMISTONE CPL</b>	<b>250</b> dąb terra	<b>258</b> biały	<b>289</b> szary	<b>531</b> antracyt					
	<b>230</b> dąb gran	<b>276</b> dąb polski	<b>295</b> merbau Royal						
<b>UNI MAT PLUS</b>	<b>640</b> grafite	<b>641</b> titano	<b>642</b> biały	<b>643</b> beż	<b>644</b> czarny	<b>645</b> lava	<b>646</b> stone	<b>647</b> indigo	<b>NOWOŚĆ</b> <b>648</b> moss

#### OŚCIEŻNICE

<b>SYSTEM przylgowy</b>				
	stała z MDF	regulowana system DIN	stała metalowa	regulowana metalowa
<b>SYSTEM bezprzylgowy</b>				
	regulowana DIN DUO	stała metalowa	regulowana metalowa	

#### WYPOSAŻENIE

STANDARDOWE
wzór W01 - szyba hartowana biały mat o grubości 4 mm
zamek jednopunktowy wpuszczany biały ocynk, rozstaw 72 mm (system przylgowy), w kolorze UNI MAT PLUS czarny 644, zamek jednopunktowy wpuszczany w kolorze czarnym, rozstaw 72 mm (system przylgowy) lub magnetyczny w kolorze nikiel satyna (system bezprzylgowy) wpuszczany na klucz (rozstaw 90 mm), na wkładkę (rozstaw 85 mm) lub do blokady łazienkowej (rozstaw 90 mm)
w kolorze UNI MAT PLUS czarny 644 zamek magnetyczny w kolorze czarnym (system bezprzylgowy) wpuszczany na klucz (rozstaw 90 mm), na wkładkę (rozstaw 85 mm) lub do blokady łazienkowej (rozstaw 90 mm)
zawiasy srebrne: typ B – do ościeżnicy system DIN, typ D – do ościeżnicy MDF, typ M – do ościeżnicy metalowej lub kryty DUO nikiel satyna („60“-„90” – 3 szt.), w kolorze UNI MAT PLUS czarny 644 zawiasy kryte DUO w kolorze czarnym
brak możliwości zastosowania samozamykacza
brak możliwości zastosowania uszczelki opadającej
brak możliwości zastosowania szyby laminowanej VSG 22.1; VSG 33.1

DODATKOWE (za dopłatą)	
drzwi niższe o 50 mm (sys. przylgowy)	bez dopłaty
drzwi niższe o 55 mm (sys. bezprzylgowy)	bez dopłaty
podcięcie wentylacyjne	35/43,05
szkło hartowane przeźierne o grubości 4 mm	+10%

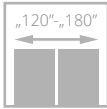
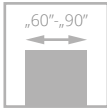

dla skrzydeł z opcją wentylacji



drzwi VERI, wzór W02, ościeżnica regulowana SYSTEM DIN

# VERI

**885/1088,55**

cena skrzydła **netto**/brutto (PLN, VAT 23%)

**NOWOŚĆ**

**NOWY KOLOR**

- **solidna konstrukcja** – ramiaki z wysokiej jakości MDF
- ramiaki  **pionowe i poziome** o tej samej grubości 40 mm
- ramiak z MDF pokryty powierzchnią **UNI MAT PLUS, LAMISTONE, SILKSTONE**
- płyцина z MDF o grubości 12 mm pokryta powierzchnią **UNI MAT PLUS, LAMISTONE, SILKSTONE**
- **przestrzenna** ramka wystrojowa



profil ramki



faza na łączeniu ramiaków



drzwi VERI, wzór W00, ościeżnica regulowana DIN DUO

Zobacz więcej inspiracji





WERSJA	W00 / V01	W01 / V1SD	W02 / V02
	885/1088,55	885/1088,55	885/1088,55

### KOLORYSTYKA

<b>LAMISTONE CPL</b>	<b>250</b> dąb terra	<b>258</b> biały	<b>289</b> szary	<b>531</b> antracyt
	<b>SILKSTONE</b>	<b>230</b> dąb gran	<b>276</b> dąb polski	<b>295</b> merbau Royal
<b>UNI MAT PLUS</b>	<b>640</b> grafite	<b>641</b> titano	<b>642</b> biały	<b>643</b> beż
	<b>644</b> czarny	<b>645</b> lava	<b>646</b> stone	<b>647</b> indigo
				<b>NOWOŚĆ</b> <b>648</b> moss

### OŚCIEŻNICE

<b>SYSTEM przylgowy</b>				
	stała z MDF	regulowana system DIN	stała metalowa	regulowana metalowa
	<b>SYSTEM bezprylgowy</b>			
		regulowana DIN DUO	stała metalowa	regulowana metalowa

### WYPOSAŻENIE

STANDARDOWE
wzór W01 - szyba hartowana biały mat o grubości 4 mm
zamek jednopunktowy wpuszczany biały ocynk, rozstaw 72 mm (system przylgowy), w kolorze UNI MAT PLUS czarny 644 zamek jednopunktowy wpuszczany w kolorze czarnym, rozstaw 72 mm (system przylgowy) lub magnetyczny w kolorze nikiel satyna (system bezprylgowy) wpuszczany na klucz (rozstaw 90 mm), na wkładkę (rozstaw 85 mm) lub do blokady łazienkowej (rozstaw 90 mm)
w kolorze UNI MAT PLUS czarny 644 zamek magnetyczny w kolorze czarnym (system bezprylgowy) wpuszczany na klucz (rozstaw 90 mm), na wkładkę (rozstaw 85 mm) lub do blokady łazienkowej (rozstaw 90 mm)
zawiasy srebrne: typ B – do ościeżnicy system DIN, typ D – do ościeżnicy MDF, typ M – do ościeżnicy metalowej lub kryty DUO nikiel satyna („60“-„90” – 3 szt.), w kolorze UNI MAT PLUS czarny 644 zawiasy kryty DUO w kolorze czarnym
brak możliwości zastosowania samozamykacza
brak możliwości zastosowania uszczelki opadającej
brak możliwości zastosowania szyby laminowanej VSG 22.1; VSG 33.1

DODATKOWE (za dopłatą)	
drzwi niższe o 50 mm (sys. przylgowy)	bez dopłaty
drzwi niższe o 55 mm (sys. bezprylgowy)	bez dopłaty
podcięcie wentylacyjne	35/43,05
szkło hartowane przeźierne o grubości 4 mm	+10%



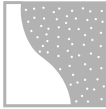
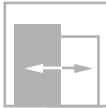
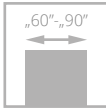
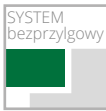

dla skrzydeł z opcją wentylacji



drzwi EGRO, wzór W00, ościeżnica regulowana SYSTEM DIN

# EGRO

**885/1088,55**

cena skrzydła **netto**/brutto (PLN, VAT 23%)

**NOWOŚĆ**

**NOWY KOLOR**

- **solidna konstrukcja** – ramiaki z wysokiej jakości MDF
- ramiaki  **pionowe i poziome** o tej samej grubości 40 mm
- ramiak z MDF pokryty powierzchnią **UNI MAT PLUS, LAMISTONE, SILKSTONE**
- płyцина z MDF o grubości 16 mm pokryta powierzchnią **UNI MAT PLUS, LAMISTONE, SILKSTONE**
- **przestrzenna** płyцина o grubości 16 mm



przestrzenna płyцина



drzwi EGRO, wzór W00, ościeżnica regulowana DIN

Zobacz więcej inspiracji





WERSJA	W00 / V01	W01 / V1SD	W02 / V02	W03 / V2SD
	885/1088,55	885/1088,55	885/1088,55	885/1088,55

#### KOLORYSTYKA

LAMISTONE CPL	250	258	289	531											
	dąb terra	biały	szary	antracyt											
SILKSTONE	230	276	295												
	dąb gran	dąb polski	merbau Royal												
								640	641	642	643	644	645	646	647
UNI MAT PLUS	grafite	titano	biały	beż	czarny	lava	stone	indigo	moss	NOWOŚĆ					

#### OŚCIEŻNICE

SYSTEM przylgowy				
	stała z MDF	regulowana system DIN	stała metalowa	regulowana metalowa
	SYSTEM bezprylgowy			
		regulowana DIN DUO	stała metalowa	regulowana metalowa

#### WYPOSAŻENIE

##### STANDARDOWE

wzór W01, W03 - szyba hartowana biały mat o grubości 4 mm  
wzór W00, W02 - płyca przestrzenna o grubości 16 mm  
zamek jednopunktowy wpuszczany biały ocynk, rozstaw 72 mm (system przylgowy), w kolorze UNI MAT PLUS czarny 644 zamek jednopunktowy wpuszczany w kolorze czarnym, rozstaw 72 mm (system przylgowy) lub magnetyczny w kolorze nikiel satyna (system bezprylgowy) wpuszczany na klucz (rozstaw 90 mm), na wkładkę (rozstaw 85 mm) lub do blokady łazienkowej (rozstaw 90 mm)  
w kolorze UNI MAT PLUS czarny 644 zamek magnetyczny w kolorze czarnym (system bezprylgowy) wpuszczany na klucz (rozstaw 90 mm), na wkładkę (rozstaw 85 mm) lub do blokady łazienkowej (rozstaw 90 mm)  
zawiasy srebrne: typ B – do ościeżnicy system DIN, typ D – do ościeżnicy MDF, typ M – do ościeżnicy metalowej lub kryty DUO nikiel satyna („60”-„90” – 3 szt.), w kolorze UNI MAT PLUS czarny 644 zawiasy kryte DUO w kolorze czarnym  
brak możliwości zastosowania samozamykacza  
brak możliwości zastosowania uszczelki opadającej  
brak możliwości zastosowania szyby laminowanej VSG 22.1; VSG 33.1

##### DODATKOWE (za dopłatą)

drzwi niższe o 50 mm (sys. przylgowy)	bez dopłaty
drzwi niższe o 55 mm (sys. bezprylgowy)	bez dopłaty
podcięcie wentylacyjne	35/43,05
szkło hartowane przeziernie o grubości 4 mm	+10%

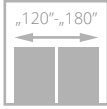
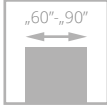

dla skrzydeł z opcją wentylacji



# FIORI

760/934,80

cena skrzydła netto/brutto (PLN, VAT 23%)

- **solidna konstrukcja** – ramiaki z **wysokiej jakości MDF**
- **ramiaki** pionowe i poziome o tej samej grubości 40 mm

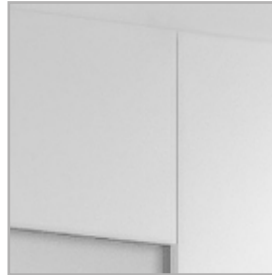

specjalna fazka na połączeniu ramiaka pionowego i poziomego

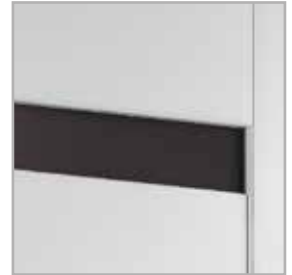

za dopłatą: **szyba laminowana VSG 22.1 w kolorze czarnym**

drzwi FIORI, wzór W02S2P, ościeżnica regulowana SYSTEM DIN



drzwi FIORI, wzór W02, ościeżnica regulowana DIN

Zobacz więcej inspiracji





WERSJA	W02 / V4S4	W02P / V04	W02S2P / V4S2
	760/934,80	760/934,80	760/934,80

#### KOLORYSTYKA

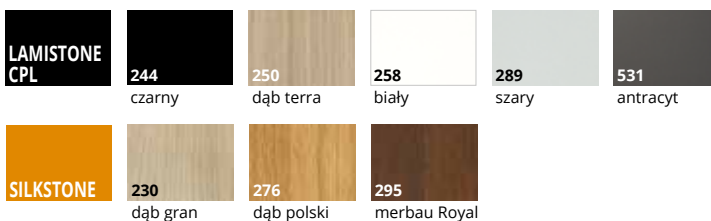

#### OŚCIEŻNICE

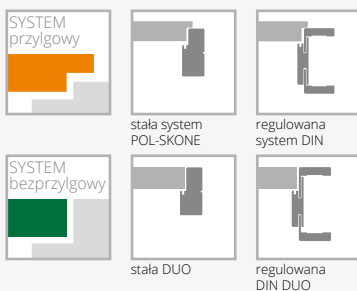

#### WYPOSAŻENIE

STANDARDOWE	DODATKOWE (za dopłatą)
szkło biały/brąz mat lub przeźierne o grubości 4 mm	zamek w kolorze czarnym system przylgowy <b>10/12,30</b>
zamek jednopunktowy, rozstaw 72 mm (sys. przylgowy) lub magnetyczny (sys. bezprylgowy) wpuszczany, na klucz (rozstaw 90 mm), na wkładkę (rozstaw 85 mm) lub do blokady łazienkowej (rozstaw 90 mm)	zmiana zawiasu standardowego DUO na kolor biały lub czarny (do 1 szt.) <b>20/24,60</b>
zawiasy: typ B – do ościeżnicy system DIN, typ D – do ościeżnicy drewnianej lub kryty DUO nikiel satyna („60°„90° – 3 szt.)	drzwi niższe o 50 mm (sys. przylgowy) bez dopłaty
brak możliwości zastosowania samozamykacza	drzwi niższe o 55 mm (sys. bezprylgowy) bez dopłaty
brak możliwości zastosowania uszczelki opadającej	podcięcie wentylacyjne (str. 133) <b>35/43,05</b>
	szkło laminowane VSG 22.1 mleczne lub przeźierne (dot. 1 szyby) <b>25/30,75</b>
	szkło hartowane przeźierne o grubości 4 mm <b>+10%</b>
	zmiana kolorystyki zamka DUO na kolor czarny lub złoty połysk <b>20/24,60</b>
	szkło laminowane VSG 22.1 kolor czarny (dot. 1 szyby): wersja W02, W02S2P <b>25/30,75</b>

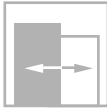
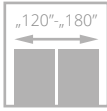
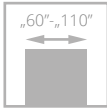

drzwi IMPULS, wzór W06, ościeznica regulowana SYSTEM DIN

# IMPULS

od **499/613,77**  
cena skrzydła **netto**/brutto (PLN, VAT 23%)



- **solidna konstrukcja - ramiak drewniany**
- drzwi dostępne **w 10 dni roboczych** w ramach promocji „szybka realizacja”
- **bogata kolorystyka** z powierzchni LAMISTONE CPL oraz SILKSTONE
- regulowany zawias typ K, typ C lub regulowany Duo



profil ramki



ościeznica



drzwi IMPULS, wzór W13 (drzwi po lewej), wzór W01 (drzwi po prawej), ościeznica regulowana SYSTEM DIN

Zobacz  
więcej  
inspiracji



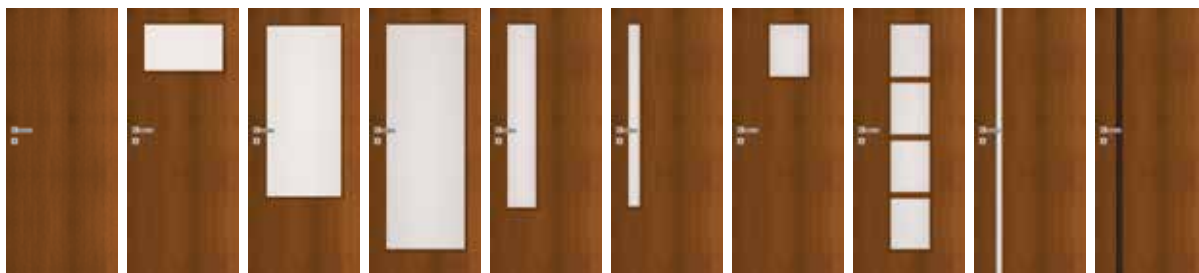

WERSJA	W01 / V00	W02 / V2S	W03 / V3SD	W05 / V1SD	W06 / V4SD	W07 / V5SD	W12D1 / V6S1	W12 / V6S4	W13 / V1SA	W14 / V1SA
SILKSTONE LAMISTONE CPL	499/613,77	574/706,02	738/907,74	738/907,74	689/847,47	689/847,47	574/706,02	738/907,74	995/1223,85	1257/1546,11
SILKSTONE CPL	799/982,77	874/1075,02	1038/1276,74	1038/1276,74	989/1216,47	989/1216,47	874/1075,02	1038/1276,74	1295/1592,85	1557/1915,11

## KOLORYSTYKA

LAMISTONE CPL	231	240	241	242	243	244	247	248
	dąb halif	wiąz bielony V	wiąz piaskowy V	wiąz szary V	dąb delano	czarny	industry 1	industry 2
SILKSTONE	230	276	293	294	295	296	297	
	dąb gran	dąb polski	antracyt Royal	jesion Royal	merbau Royal	jesion polski	nugat Royal	
SILKSTONE CPL 0,5 mm	976	993	994	995	996	997		
	dąb polski	antracyt Royal	jesion Royal	merbau Royal	jesion polski	nugat Royal		
	250	258	260	263	265	289	531	232
	dąb terra	biały	biały dąb	orzech premium	wenge	szary	antracyt	orzech segato
								<b>NOWOŚĆ</b>

## OŚCIEŻNICE



SYSTEM przylgowy						
SYSTEM bezprzylgowy						
	stała z MDF	stała system POL-SKONE	regulowana system DIN	regulowana system POL-SKONE	stała metalowa	regulowana metalowa
	stała DUO	regulowana DIN DUO	regulowana DUO	regulowana VERTIGO	stała metalowa	regulowana metalowa

## WYPOSAŻENIE

STANDARDOWE		
szkło biały/braź mat lub przezierne o grubości 4 mm		
szkło hartowane biały/braź mat wzór W03, W05,		
wersja W13: szkło hartowane biały/braź mat o grubości 6 mm		
wersja W14: szkło laminowane VSG 44.2 o grubości 8,5 mm w kolorze czarnym		
zamek jednopunktowy, rozstaw 72 mm (sys. przylgowy) lub magnetyczny (sys. bezprzylgowy) wpuszczany, na klucz (rozstaw 90 mm), na wkładkę (rozstaw 85 mm) lub do blokady łazienkowej (rozstaw 90 mm)		
zawiasy: typ K srebrny – do ościeżnicy system DIN, typ C srebrny – do ościeżnicy drewnianej, typ D – do ościeżnicy MDF, typ M – do ościeżnicy metalowej lub kryty DUO nikiel satyna („60”-„80” – 2 szt., „90” – 3 szt.)		
w przypadku skrzydła z samozamykaczem oraz ościeżnicą DIN lub metalową należy zastosować zawiasy typ T w ilości „60”-„80” – 3 szt., „90”-„110” – 4 szt. (wymiana standardowych zawiasów na zawias typ T za dopłatą)		
<b>DODATKOWE (za dopłatą)</b>		
rozmiar „100” (wystrój szklenia jak w „90”)	<b>+20%</b>	
rozmiar „110” (wystrój szklenia jak w „90”)	<b>+40%</b>	
system REVES (wersje W01, W13, W14)	220/270,60	
skrót rekuperacyjny (nie dot. wersji W13, W14)	bez dopłaty	
wypełnienie z płyty wiórowej otworowanej	150/184,50	
wypełnienie z płyty wiórowej pełnej (zalecany trzeci zawias)	170/209,10	
trzeci zawias w skrzydle lub zawias czopowy regulowany (cena za 1 szt.):		
typ C dla szer. „60”-„80”	35/43,05	
typ K dla szer. „60”-„80”	35/43,05	
typ M dla szer. „60”-„80”	17/20,91	
kryty DUO dla szer. „60”-„80”	110/135,30	
zmiana kolorystyki zamka DUO na kolor czarny lub złoty połysk	20/24,60	
ramiak (umożliwiający samodzielne skrócenie do 50 mm) (nie dot. wersji W13, W14)	30/36,90	
ramiak (umożliwiający samodzielne skrócenie do 90 mm) (nie dot. wersji W13, W14)	40/49,20	
wzmocnienie pod samozamykacz (nie dot. wersji W13, W14)	25/30,75	
zabezpieczenie dolnego ramiaka przed nadmiernym działaniem wilgoci (nie dot. skrzydeł z podcięciem wentylacyjnym) (nie dot. wersji W13, W14)	20/24,60	
drzwi niższe o 50 mm lub 100 mm (sys. przylgowy) (nie dot. wersji W13, W14)	bez dopłaty	
drzwi niższe o 55 mm lub 100 mm (sys. bezprzylgowy) (nie dot. wersji W13, W14)	bez dopłaty	
drzwi wyższe o 50 mm lub 100 mm (wymagany trzeci zawias za dopłatą) (nie dot. wersji W13, W14) (nie dot. ośc. stałej z MDF)	<b>+10%</b>	
drzwi wyższe o 150 mm lub 200 mm (wymagany trzeci zawias za dopłatą) (nie dot. wersji W13, W14) (nie dot. ośc. stałej z MDF)	<b>+20%</b>	
wersja W13, W14 drzwi wyższe 1970 mm (sys. przylgowy), 1985 mm (sys. bezprzylgowy)	bez dopłaty	
wersja W13, W14 drzwi wyższe o 100 mm (wymagany trzeci zawias za dopłatą) (nie dot. ośc. stałej z MDF)	<b>+10%</b>	
wersja W13, W14 drzwi wyższe o 200 mm (wymagany trzeci zawias za dopłatą) (nie dot. ośc. stałej z MDF)	<b>+20%</b>	
podcięcie wentylacyjne (str. 133)	35/43,05	
system przesuwany (nie dotyczy wersji W13, W14)	str. 104-109	
szkło hartowane:		
wersje W02, W12D1	45/55,35	
wersje W06, W07, W12	65/79,95	
szkło hartowane przezierne o grubości 4 mm	<b>+10%</b>	



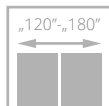
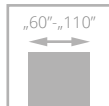

drzwi ETIUDA, wzór B1, ościeżnica regulowana SYSTEM DIN

# ETIUDA

od **499/613,77**  
cena skrzydła **netto/brutto** (PLN, VAT 23%)

**NOWY  
KOLOR**

- **solidna konstrukcja - ramiak drewniany**
- **kolorystyka** z powierzchni LAMISTONE CPL oraz SILKSTONE
- **hartowana szyba** w kolorze biały mat lub grafit grubość 6 mm
- ozdobne listwy przyszybowe w kolorze srebrnym lub czarnym
- regulowany zawias typ K, typ C oraz regulowany typ DUO



aluminiowe listwy dekoracyjne



opcja: aluminiowe listwy dekoracyjne w kolorze czarnym



opcja: aluminiowe listwy przyszybowe w kolorze czarnym



górną krawędź skrzydła bez przyłgi



drzwi ETIUDA, wzór B1 (drzwi po lewej), wzór A01 (drzwi po prawej), ościeżnica stała SYSTEM POL-SKONE

Zobacz  
więcej  
inspiracji



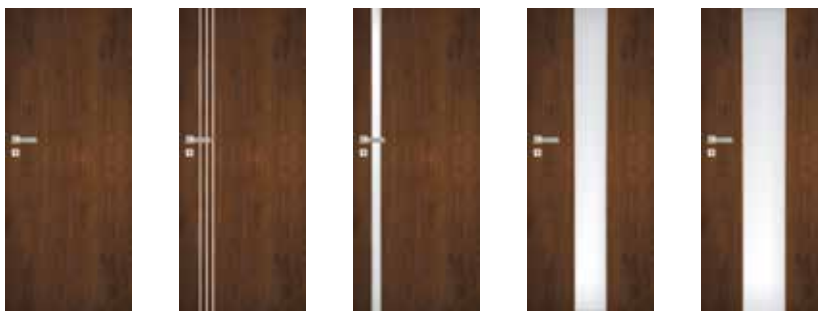

WERSJA	B0 / V00	B1 / VD11	A01 / V1SA	A02 / V2SA	A03 / V3SA
	499/613,77	784/964,32	1051/1292,73	1131/1391,13	1171/1440,33

## KOLORYSTYKA

<b>LAMISTONE CPL</b>	231 dąb halif	240 wiąz bielony V	241 wiąz piaskowy V	242 wiąz szary V	243 dąb delano	244 czarny	247 industry 1	248 industry 2
	250 dąb terra	258 biały	260 biały dąb	263 orzech premium	265 wenge	289 szary	531 antracyt	<b>NOWOŚĆ</b> 232 orzech segato
<b>SILKSTONE</b>	230 dąb gran	254 antracyt Royal H	255 jesion polski H	276 dąb polski	293 antracyt Royal	294 jesion Royal		
	295 merbau Royal	296 jesion polski	297 nugat Royal	299 jesion Royal H				

## OŚCIEŻNICE

<b>SYSTEM przylgowy</b>	stała system POL-SKONE	regulowana system DIN	regulowana system POL-SKONE	stała metalowa	regulowana metalowa	
	<b>SYSTEM bezprzylgowy</b>	stała DUO	regulowana DIN DUO	regulowana DUO	regulowana VERTIGO	stała metalowa

## WYPOSAŻENIE

STANDARDOWE		
szkło hartowane biały/brąz mat o grubości 6 mm		25/30,75
brak możliwości zastosowania szyby w kolorze czarnym		
szerokość szklenia w wersji A01 – 54 mm; A02 – 205 mm, A03 – 276 mm*		20/24,60
zamek jednopunktowy, rozstaw 72 mm (sys. przylgowy) lub magnetyczny (sys. bezprzylgowy) wpuszczany, na klucz (rozstaw 90 mm), na wkładkę (rozstaw 85 mm) lub do blokady łazienkowej (rozstaw 90 mm)		bez dopłaty
zawiasy: typ K srebrny – do ościeżnicy system DIN, typ C srebrny – do ościeżnicy drewnianej, typ M – do ościeżnicy metalowej lub kryty DUO nikiel satyna („60“-„80” – 2 szt., „90” – 3 szt.)		bez dopłaty
w przypadku skrzydła z samozamykaczem oraz ościeżnicą DIN lub metalową należy zastosować zawiasy typ T w ilości „60“-„80” – 3 szt., „90“-„110” – 4 szt. (wymiana standardowych zawiasów na zawias typ T za dopłatą)		+10%
<b>DODATKOWE (za dopłatą)</b>		+20%
rozmiar „100”		+10%
rozmiar „110” (dot. wersji B0, B1)		+20%
wypełnienie z płyty wiórowej otworowanej (wersje B0, A01, A02, A03)	150/184,50	
wypełnienie z płyty wiórowej pełnej (wersje B0, A01, A02, A03) (zalecany trzeci zawias)	170/209,10	
trzeci zawias w skrzydle lub zawias czopowy regulowany (cena za 1 szt.):		
typ C dla szer. „60“-„80”	35/43,05	
typ K dla szer. „60“-„80”	35/43,05	
typ M dla szer. „60“-„80”	17/20,91	
kryty DUO dla szer. „60“-„80”	110/135,30	
zmiana kolorystyki zamka DUO na kolor czarny lub złoty połysk	20/24,60	
ramiak (umożliwiający samodzielne skrócenie do 50 mm) (dot. wersji B0)	30/36,90	
ramiak (umożliwiający samodzielne skrócenie do 90 mm) (dot. wersji B0)	40/49,20	
wzmocnienie pod samozamykacz (nie dot. wersji A01, A02, A03)		25/30,75
zabezpieczenie dolnego ramiaka przed nadmiernym działaniem wilgoci (nie dot. skrzydeł z podcięciem wentylacyjnym) (nie dot. wersji A01, A02, A03)		20/24,60
drzwi niższe o 50 mm lub 100 mm (sys. przylgowy) (nie dot. wersji A01, A02, A03)		bez dopłaty
drzwi wyższe o 55 mm lub 100 mm (sys. bezprzylgowy) (nie dot. wersji A01, A02, A03)		bez dopłaty
drzwi wyższe o 50 mm lub 100 mm (wymagany trzeci zawias za dopłatą) (nie dot. wersji A01, A02, A03)		+10%
drzwi wyższe o 150 mm lub 200 mm (wymagany trzeci zawias za dopłatą) (nie dot. wersji A01, A02, A03)		+20%
wersje A01, A02, A03 drzwi niższe o 50 mm (sys. przylgowy)		bez dopłaty
wersje A01, A02, A03 drzwi niższe o 55 mm (sys. bezprzylgowy)		bez dopłaty
wersje A01, A02, A03 drzwi wyższe o 100 mm (wymagany trzeci zawias za dopłatą)		+10%
wersje A01, A02, A03 drzwi wyższe o 200 mm (wymagany trzeci zawias za dopłatą)		+20%
podcięcie wentylacyjne (dot. wersji B0, B1) (str. 133)		35/43,05
podcięcie wentylacyjne A01 w szerokościach „60“-„100” (str. 133)		100/123,00
podcięcie wentylacyjne A02, A03 w szerokościach „70“-„100” (str. 133)		100/123,00
szyba hartowana 6 mm w kolorze grafit lub przezierna		+10%
zmiana koloru listew dekoracyjnych na kolor czarny: wersja B1		60/73,80
wersja A01-A03		70/86,10
system przesuwny (nie dot. wersji A01)		str. 104-109

\*możliwa tolerancja +/- 1-2 mm

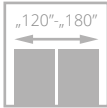
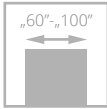

# SONATA

od **885**/1088,55  
cena skrzydła **netto**/brutto (PLN, VAT 23%)



- **solidna konstrukcja - ramiak drewniany**
- stabilne wypełnienie z **plyty pełnej**
- **kolorystyka** z powierzchni LAMISTONE CPL oraz SILKSTONE
- regulowany zawias typ K, typ C oraz regulowany Duo



dekory aluminiowe na powierzchni skrzydła w kolorze chrom mat (standard)



ościeżnica VERTIGO, panel górny



dekory aluminiowe na powierzchni skrzydła w kolorze czarnym, złotym połysk, chrom połysk (opcja) – str. 137



laminowane obrzeże skrzydła w kolorze czarnym, grafit lub szarym – opcja (nie dot. powierzchni BLACK)

drzwi SONATA, wzór W4, ościeżnica regulowana SYSTEM DIN



drzwi SONATA, wzór W2, ościeżnica regulowana VERTIGO

Zobacz więcej inspiracji





WERSJA	W1 / VD1	W2 / VD2	W4 / VD4	W5 / VD5	W6 / VD6	W7 / VD7	W8 / VD8
	885/1088,55	885/1088,55	885/1088,55	952/1170,96	885/1088,55	885/1088,55	885/1088,55

## KOLORYSTYKA

LAMISTONE CPL	231	240	241	242	243	244	247	248
	dąb halif	wiąz bielony V	wiąz piaskowy V	wiąz szary V	dąb delano	czarny	industry 1	industry 2
	250	258	260	263	265	268	269	
	dąb terra	biały	biały dąb	orzech premium	wenge	wiąz piaskowy H	wiąz szary H	
SILKSTONE	230	254	255	276	293	294		
	dąb gran	antracyt Royal H	jesion polski H	dąb polski	antracyt Royal	jesion Royal		
	295	296	297	299				
	merbau Royal	jesion polski	nugat Royal	jesion Royal H				

## OŚCIEŻNICE



SYSTEM przylgowy	SYSTEM bezprzylgowy
stała system POL-SKONE	stała DUO
regulowana system DIN	regulowana DIN DUO
regulowana system POL-SKONE	regulowana DUO
stała metalowa	regulowana VERTIGO
regulowana metalowa	stała metalowa
	regulowana metalowa

## WYPOSAŻENIE

STANDARDOWE		
zamek jednopunktowy, rozstaw 72 mm (sys. przylgowy) lub magnetyczny (sys. bezprzylgowy) wpuszczany, na klucz (rozstaw 90 mm), na wkładkę (rozstaw 85 mm) lub do blokady łazienkowej (rozstaw 90 mm)		30/36,90
zawiasy: typ K – do ościeżnicy system DIN, typ C – do ościeżnicy drewnianej, typ M – do ościeżnicy metalowej („60”-„80” – 2 szt., „90” – 3 szt.) lub kryty DUO nikiel satyna („60”-„70” – 2 szt., „80”-„90” – 3 szt.)		40/49,20
w przypadku skrzydła z samozamykaczem oraz ościeżnicą DIN lub metalową należy zastosować zawiasy typ T w ilości „60”-„80” – 3 szt., „90”-„100” – 4 szt. (wymiana standardowych zawiasów na zawias typ T za dopłatą)		25/30,75
wersja W8: brak możliwości zastosowania szczeliny wentylacyjnej lub kratki wentylacyjnej		zabezpieczenie dolnego ramiaka przed nadmiernym działaniem wilgoci (nie dot. skrzydeł z podcięciem wentylacyjnym) 20/24,60
<b>DODATKOWE (za dopłatą)</b>		drzwi niższe o 50 mm lub 100 mm (sys. przylgowy) bez dopłaty
rozmiar „100”	+20%	drzwi niższe o 55 mm lub 100 mm (sys. bezprzylgowy) bez dopłaty
system REVES	220/270,60	drzwi wyższe o 50 mm lub 100 mm (wymagany trzeci zawias za dopłatą) +10%
skrót rekuperacyjny	bez dopłaty	drzwi wyższe o 150 mm lub 200 mm (wymagany trzeci zawias za dopłatą) +20%
trzeci zawias w skrzydle:		podcięcie wentylacyjne (str. 133) 35/43,05
typ C dla szer. „60”-„80”	35/43,05	obrzeże aluminiowe (system bezprzylgowy) 60/73,80
typ K dla szer. „60”-„80”	35/43,05	dekory aluminiowe w kolorze czarnym, chrom połysk, złoty połysk bez dopłaty
typ M dla szer. „60”-„80”	17/20,91	obrzeże skrzydła w kolorze czarnym, szarym lub grafit 60/73,80
kryty DUO dla szer. „60”-„70”	110/135,30	

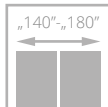
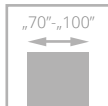

dla skrzydeł z opcją wentylacji



drzwi FORTIMO, wzór W01S1, ościeżnica regulowana SYSTEM DIN

# FORTIMO

995/1223,85

cena skrzydła netto/brutto (PLN, VAT 23%)

**NOWY KOLOR**

- **solidna konstrukcja z drewnianej ramy**
- **kolorystyka** z powierzchni LAMISTONE CPL oraz SILKSTONE
- ramiaki pionowe skrzydła - układ usłojenia pionowy, panel - usłojenie pionowe
- **hartowana szyba** w kolorze biały mat, brąz, grafit lub przezierna grubość 4 mm

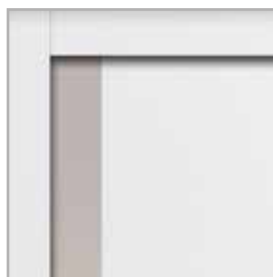

szklenie



drzwi FORTIMO, wzór W01S1, ościeżnica regulowana SYSTEM DIN

Zobacz więcej inspiracji







WERSJA	W01 / V01	W01S1 / V1S	W03 / V02	W03S1 / V2S
	995/1223,85	995/1223,85	995/1223,85	995/1223,85

### KOLORYSTYKA

<b>LAMISTONE CPL</b>	<b>231</b> dąb halif	<b>240</b> wiąz bielony V	<b>241</b> wiąz piaskowy V	<b>242</b> wiąz szary V	<b>243</b> dąb delano	<b>244</b> czarny	<b>250</b> dąb terra	<b>258</b> biały
	<b>260</b> biały dąb	<b>263</b> orzech premium	<b>265</b> wenge	<b>289</b> szary	<b>531</b> antracyt	<b>NOWOŚĆ</b> <b>232</b> orzech segato		
<b>SILKSTONE</b>	<b>230</b> dąb gran	<b>276</b> dąb polski	<b>293</b> antracyt Royal	<b>294</b> jesion Royal	<b>295</b> merbau Royal	<b>296</b> jesion polski	<b>297</b> nugat Royal	

### OŚCIEŻNICE

<b>SYSTEM przylgowy</b>						
	stała system POL-SKONE	regulowana system DIN	regulowana system POL-SKONE	stała metalowa	regulowana metalowa	
<b>SYSTEM bezprylgowy</b>						
	stała DUO	regulowana DIN DUO	regulowana DUO	regulowana VERTIGO	stała metalowa	regulowana metalowa

### WYPOSAŻENIE

STANDARDOWE		
szkło hartowane biały mat o grubości 4 mm		
zamek jednopunktowy, rozstaw 72 mm (sys. przylgowy) lub magnetyczny (sys. bezprylgowy) wpuszczany, na klucz (rozstaw 90 mm), na wkładkę (rozstaw 85 mm) lub do blokady łazienkowej (rozstaw 90 mm)		
zawiasy: typ K – do ościeżnicy system DIN, typ C – do ościeżnicy drewnianej, typ M – do ościeżnicy metalowej lub kryty DUO nikiel satyna („70”-„80” – 2 szt., „90” – 3 szt.)		
brak możliwości zastosowania samozamykacza		
DODATKOWE (za dopłatą)		
rozmiar „100”	+20%	
rozmiar „60” (dot. W01, W01S1)	bez dopłaty	
trzeci zawias w skrzydle:		
typ C dla szer. „70”-„80”		35/43,05
typ K dla szer. „70”-„80”		35/43,05
typ M dla szer. „70”-„80”		17/20,91
kryty DUO dla szer. „70”-„80”		110/135,30
drzwi niższe o 50 mm (sys. przylgowy)		bez dopłaty
drzwi niższe o 55 mm (sys. bezprylgowy)		bez dopłaty
podcięcie wentylacyjne (str. 133)		35/43,05
szkło laminowane VSG 22.1 matowe lub przeierne		70/86,10
<b>szkło laminowane VSG 22.1 kolor czarny</b>		70/86,10
szkło hartowane brąz, grafit lub przeierne o grubości 4 mm		+10%



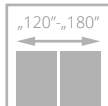
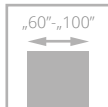

# INVERNO

od **897**/1103,31  
cena skrzydła **netto**/brutto (PLN, VAT 23%)

**NOWE  
KOLORY**

- **solidna konstrukcja - ramiak drewniany**
- stabilne wypełnienie **z płyty pełnej**
- **kolorystyka** z powierzchni LAMISTONE CPL oraz SILKSTONE
- regulowany zawias typ K, typ C lub regulowany Duo



drzwi INVERNO, wzór 01, ościeżnica regulowana SYSTEM DIN

profil listwy



drzwi INVERNO, wzór 00, ościeżnica regulowana SYSTEM DIN

Zobacz  
więcej  
inspiracji





WERSJA	00 / V01	0SD / V1SD	01 / V02	01SD / V2SD
LAMISTONE/ SILKSTONE	<b>897</b> /1103,31	<b>1023</b> /1258,29	<b>897</b> /1103,31	<b>971</b> /1194,33
UNI MAT PLUS	<b>1035</b> /1273,05	<b>1161</b> /1428,03	<b>1035</b> /1273,05	<b>1108</b> /1362,84

#### KOLORYSTYKA

LAMISTONE CPL	231	243	244	250	258	289	531	NOWOŚĆ	232	
	dąb halif	dąb delano	czarny	dąb terra	biały	szary	antracyt	orzech segato		
SILKSTONE	230	276	295							
	dąb gran	dąb polski	merbau Royal							
UNI MAT PLUS	640	641	642	643	644	645	646	647	NOWOŚĆ	648
	grafite	titano	biały	beż	czarny	lava	stone	indigo	moss	

#### OŚCIEŻNICE



SYSTEM przylgowy						
	stała system POL-SKONE	regulowana system DIN	regulowana system POL-SKONE	stała metalowa	regulowana metalowa	
SYSTEM bezprzylgowy						
	stała DUO	regulowana DIN DUO	regulowana DUO	regulowana VERTIGO	stała metalowa	regulowana metalowa

#### WYPOSAŻENIE

STANDARDOWE	
wersje 0SD, 01SD szkło hartowane biały mat o grubości 4 mm	
zamek jednopunktowy, rozstaw 72 mm (sys. przylgowy) lub magnetyczny (sys. bezprzylgowy) wpuszczany, na klucz (rozstaw 90 mm), na wkładkę (rozstaw 85 mm) lub do blokady łożeniowej (rozstaw 90 mm)	
zawiasy: typ K – do ościeżnicy system DIN, typ C – do ościeżnicy drewnianej, typ M – do ościeżnicy metalowej lub kryty DUO nikiel satyna („60”-„80” – 2 szt., „90” – 3 szt.)	
w przypadku skrzydła z samozamykaczem oraz ościeżnicą DIN lub metalową należy zastosować zawiasy typ T w ilości „60”-„80” – 3 szt., „90”-„100” – 4 szt. (wymiana standardowych zawiasów na zawias typ T za dopłatą)	
sys. przylgowy, kolor czarny 244, 644: zawiasy srebrne, zamek czarny	
sys. bezprzylgowy, kolor czarny 244, 644: zawiasy i zamek w kolorze czarnym	
brak możliwości zastosowania szyby przeziernej	
<b>DODATKOWE (za dopłatą)</b>	
rozmiar „100” (wystrój szklenia jak w „90”)	<b>+20%</b>
system REVES (wersja 00, 01) (powyżej zakresu ZW4 kąt otwarcia drzwi wynosi 88°)	<b>220</b> /270,60
skrót rekuperacyjny	bez dopłaty
trzeci zawias w skrzydle:	
typ C dla szer. „60”-„80”	<b>35</b> /43,05
typ K dla szer. „60”-„80”	<b>35</b> /43,05
typ M dla szer. „60”-„80”	<b>17</b> /20,91
kryty DUO dla szer. „60”-„80”	<b>110</b> /135,30
zamiana zawiasu standardowego DUO na kolor biały (do 1 szt.)	<b>20</b> /24,60
wzmocnienie pod samozamykacz	<b>25</b> /30,75
zabezpieczenie dolnego ramiaka przed nadmiernym działaniem wilgoci (nie dot. skrzydeł z podcięciem wentylacyjnym)	<b>20</b> /24,60
drzwi niższe o 50 mm lub 100 mm (sys. przylgowy)	bez dopłaty
drzwi niższe o 55 mm lub 100 mm (sys. bezprzylgowy)	bez dopłaty
drzwi wyższe o 50 mm lub 100 mm (wymagany trzeci zawias za dopłatą)	<b>+10%</b>
drzwi wyższe o 150 mm lub 200 mm (wymagany trzeci zawias za dopłatą)	<b>+20%</b>
podcięcie wentylacyjne (str. 133)	<b>35</b> /43,05

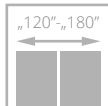
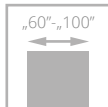

drzwi NOSTRE, wzór 03, ościeżnica regulowana SYSTEM DIN

# NOSTRE

od **897**/1103,31  
cena skrzydła **netto**/brutto (PLN, VAT 23%)

**NOWY  
KOLOR**

- **solidna konstrukcja - ramiak drewniany**
- stabilne wypełnienie **z płyty pełnej**
- **kolorystyka** z powierzchni LAMISTONE CPL oraz SILKSTONE
- regulowany zawias typ K, typ C lub regulowany Duo



listwa dekoracyjna skrzydła NOSTRE



drzwi NOSTRE, wzór 03, ościeżnica regulowana SYSTEM DIN

Zobacz  
więcej  
inspiracji





WERSJA	00 / V01	0SD / V1SD	01 / V02	01SM / V2SM	01SD / V2SD
	897/1103,31	1023/1258,29	897/1103,31	939/1154,97	971/1194,33



WERSJA	02 / V03	02S1 / V3S1	02S3 / V3S3	03 / V04	03SD / V4SD
	897/1103,31	939/1154,97	1002/1232,46	897/1103,31	1002/1232,46

### KOLORYSTYKA

<b>LAMISTONE CPL</b>	231 dąb halif	240 wiąz bielony V	241 wiąz piaskowy V	242 wiąz szary V	243 dąb delano	244 czarny	250 dąb terra	258 biały
	263 orzech premium	289 szary	531 antracyt	232 orzech segato				
<b>SILKSTONE</b>	230 dąb gran	276 dąb polski	295 merbau Royal					

### OŚCIEŻNICE

<b>SYSTEM REVES</b>	<b>SYSTEM przylgowy</b>	stała system POL-SKONE	regulowana system DIN	regulowana system POL-SKONE	stała metalowa	regulowana metalowa
	<b>SYSTEM bezprzylgowy</b>	stała DUO	regulowana DIN DUO	regulowana DUO	regulowana VERTIGO	stała metalowa

### WYPOSAŻENIE

STANDARDOWE		
szkło białe mat o grubości 4 mm		skrót rekuperacyjny bez dopłaty
wersje 0SD, 01SD, 03SD szkło hartowane białe mat o grubości 4 mm		trzeci zawias w skrzydle:
zamek jednopunktowy, rozstaw 72 mm (sys. przylgowy)		typ C dla szer. „60”-„80” 35/43,05
lub magnetyczny (sys. bezprzylgowy) wpuszczany, na klucz (rozstaw 90 mm), na wkładkę (rozstaw 85 mm) lub do blokady łazienkowej (rozstaw 90 mm)		typ K dla szer. „60”-„80” 35/43,05
		typ M dla szer. „60”-„80” 17/20,91
		typ T dla szer. „60”-„80” 110/135,30
		zawias za dopłatą
zawiasy: typ K – do ościeżnicy system DIN, typ C – do ościeżnicy drewnianej, typ M – do ościeżnicy metalowej („60”-„80” – 2 szt., „90” – 3 szt.) lub kryty DUO nikiel satyna („60”-„70” – 2 szt., „80”-„90” – 3 szt.)		wzmocnienie pod samozamykacz 25/30,75
w przypadku skrzydła z samozamykaczem oraz ościeżnicą DIN lub metalową należy zastosować zawiasy typ T w ilości „60”-„80” – 3 szt., „90”-„100” – 4 szt. (wymiana standardowych zawiasów na zawias typ T za dopłatą)		zabezpieczenie dolnego ramiaka przed nadmiernym działaniem wilgoci (nie dot. skrzydeł z podcięciem wentylacyjnym) 20/24,60
<b>DODATKOWE (za dopłatą)</b>		drzwi niższe o 50 mm lub 100 mm (sys. przylgowy) bez dopłaty
rozmiar „100” (wystrój szklenia jak w „90”) +20%		drzwi wyższe o 50 mm lub 100 mm (wymagany trzeci zawias za dopłatą) +10%
system REVES (wersja 00, 01, 02, 03) (powyżej zakresu ZW4 kąt otwarcia drzwi wynosi 88°) 220/270,60		drzwi wyższe o 150 mm lub 200 mm (wymagany trzeci zawias za dopłatą) +20%
		podcięcie wentylacyjne (str. 133) 35/43,05

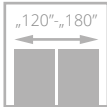
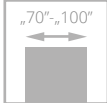

dla skrzydeł z opcją wentylacji



drzwi MONA, wzór W02, ościeżnica regulowana SYSTEM DIN DUO

# MONA

995/1223,85

cena skrzydła netto/brutto (PLN, VAT 23%)

- **solidna konstrukcja z drewnianej ramy**
- **kolorystyka** z powierzchni LAMISTONE CPL
- panel usłojony pionowo, płycina w kolorze czarnym (wersja W01, W02), szyba czarna laminowana (wersja W01S1, W02S2)
- bezpieczna szyba laminowana VSG 22.1 w kolorze czarnym



panel w kolorze czarnym



czarna szyba



drzwi MONA, wzór W02, ościeżnica regulowana SYSTEM DIN DUO

Zobacz więcej inspiracji





WERSJA	W01 / V01 z czarnym panelem	W02 / V02 z czarnym panelem	W01S1 / V1S z czarną szybą	W02S2 / V2S z czarną szybą
	995/1223,85	995/1223,85	995/1223,85	995/1223,85

#### KOLORYSTYKA

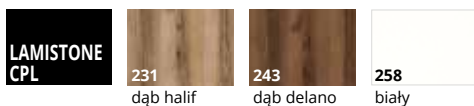

#### OŚCIEŻNICE

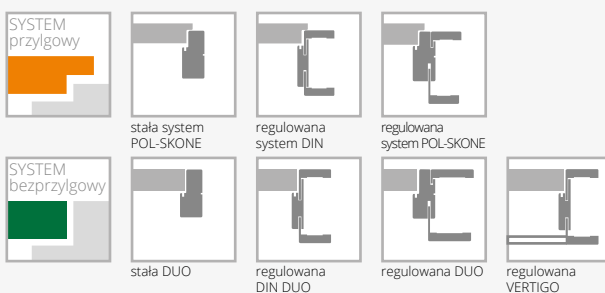

#### WYPOSAŻENIE

STANDARDOWE	DODATKOWE (za dopłatą)	
szkło laminowane nieprzeźierne VSG 22.1 czarny mat o grubości 4,2 mm	rozmiar „100”	<b>+20%</b>
zamek jednopunktowy, rozstaw 72 mm (sys. przylgowy) lub magnetyczny (sys. bezprylgowy) wpuszczany, na klucz (rozstaw 90 mm), na wkładkę (rozstaw 85 mm) lub do blokady łazienkowej (rozstaw 90 mm)	rozmiar „60” i „60+ „60” (dot. wersji W01, W01S1)	bez dopłaty
zawiasy: typ K - do ościeżnicy DIN, typ C - do ościeżnicy drewnianej; typ M - do ościeżnicy metalowej lub kryty DUO nikiel satyna („60”-„80” - 2 szt., „90” - 3 szt.)	trzeci zawias w skrzydle: typ C dla szer. „70”-„80” typ K dla szer. „70”-„80” typ M dla szer. „70”-„80” kryty DUO srebrny dla szer. „70”-„80” kryty DUO czarny dla szer. „70”-„80”	<b>35/43,05</b> <b>35/43,05</b> <b>17/20,91</b> <b>110/135,30</b> <b>115/141,45</b>
	drzwi niższe o 50 mm (system przylgowy)	bez dopłaty
	drzwi niższe o 55 mm (system bezprylgowy)	bez dopłaty
	podcięcie wentylacyjne (str. 133)	<b>35/43,05</b>
	system przesuwny do zabudowy, naścienny, Premium	str. 104-109



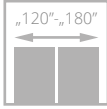
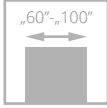

dla skrzydeł z opcją wentylacji



drzwi SEMPRE, wzór W02, ościeżnica regulowana SYSTEM DIN

# SEMPRE

od **995**/1223,85  
cena skrzydła **netto**/brutto (PLN, VAT 23%)



- **solidna konstrukcja z drewnianej ramy**
- **kolorystyka** z powierzchni LAMISTONE CPL oraz SILKSTONE
- skrzydła posiadają możliwość zastosowania jednostronnej **tablicy magnetycznej (Z/AZ)** oraz **jednostronnego lustra (WL Z, WL A/Z)**
- regulowany zawias typ K, typ C lub regulowany Duo
- drzwi dostępne w **10 dni roboczych** w ramach promocji „szybka realizacja”



szklenie



za dopłatą: szyba laminowana VSG 22.1 w kolorze czarnym

Zobacz więcej inspiracji



drzwi SEMPRE, wzór W02 (drzwi po lewej), ościeżnica regulowana SYSTEM DIN, wzór W02A (drzwi po prawej), ościeżnica stała POL-SKONE



<b>WERSJA</b>	<b>W00 / V01</b>	<b>W01 / V1SD</b>	<b>W04 / V4SM</b>	<b>W05 / V4SD</b>	tablica* Z A/Z	lustro* WLZ WLA/Z	<b>W02P / V02</b>	<b>W02 / V2S5</b>	<b>W02S1 / V2S1</b>	<b>W02S2 / V2S2</b>
	995/1223,85	995/1223,85	995/1223,85	995/1223,85	1319/1622,37	1319/1622,37	995/1223,85	995/1223,85	995/1223,85	995/1223,85



<b>WERSJA</b>	<b>W02S3 / V2S3</b>	<b>W02S4 / V2S4</b>	<b>W02A / V2SA</b>	<b>W03P / V03</b>	<b>W03 / V3S5</b>	<b>W03S1 / V3S1</b>	<b>W03S2 / V3S2</b>	<b>W03S3 / V3S3</b>	<b>W03S4 / V3S4</b>	<b>W03A / V3SA</b>
	995/1223,85	995/1223,85	995/1223,85	995/1223,85	995/1223,85	995/1223,85	995/1223,85	995/1223,85	995/1223,85	995/1223,85



<b>WERSJA</b>	<b>W06 / V05</b>	<b>W07 / V06</b>	<b>W05 VERSE / V6SD</b>
	995/1223,85	995/1223,85	995/1223,85

\* Z, WLZ - tablica/lustro od strony zawiasowej, A/Z, WLA/Z - tablica/lustro od strony przeciwnej do zawiasowej

#### KOLORYSTYKA

<b>LAMISTONE CPL</b>	231 dąb halif	240 wiąz biały V	241 wiąz piaskowy V	242 wiąz szary V	243 dąb delano	244 czarny	250 dąb terra	258 biały
	260 biały dąb	263 orzech premium	265 wenge	289 szary	531 antracyt	<b>NOWOŚĆ</b> 232 orzech segato		
<b>SILKSTONE</b>	230 dąb gran	276 dąb polski	293 antracyt Royal	294 jesion Royal	295 merbau Royal	296 jesion polski	297 nugat Royal	

#### OŚCIEŻNICE

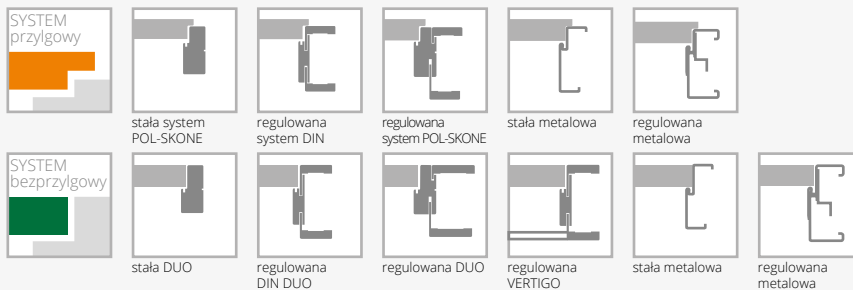

#### WYPOSAŻENIE

<b>STANDARDOWE</b>	szkło biały/braź/grafit lub przeźierne 4 mm	35/43,05
	wzór W01, W05 szkło hartowane 4 mm	35/43,05
	wzór W00, W06, W07 płycina grubość 12 mm	17/20,91
	zamek jednopunktowy, rozstaw 72 mm (sys. przylgowy) lub magnetyczny (sys. bezprylgowy) wpuszczany, na klucz (rozstaw 90 mm), na wkładkę (rozstaw 85 mm) lub do blokady łazienkowej (rozstaw 90 mm)	110/135,30
	zawiasy: typ K nikiel szcztokowany – do ościeżnicy system DIN, typ C nikiel szcztokowany – do ościeżnicy drewnianej, typ M – do ościeżnicy metalowej lub kryty DUO nikiel satyna („60”-„80” – 2 szt., „90” – 3 szt.)	bez dopłaty
	brak możliwości zastosowania samozamykacza	bez dopłaty
	brak możliwości zastosowania uszczelki opadającej	bez dopłaty
	wersja W05 VERSE – dotyczy szer. „70” – „100”	bez dopłaty
<b>DODATKOWE (za dopłatą)</b>	trzeci zawias w skrzydle:	
	typ C dla szer. „60”-„80”	+10%
	typ K dla szer. „60”-„80”	
	typ M dla szer. „60”-„80”	
	kryty DUO dla szer. „60”-„70”	
	drzwi niższe o 50 mm (sys. przylgowy) (nie dot. WLZ, WLA/Z)	
	drzwi niższe o 55 mm (sys. bezprylgowy) (nie dot. WLZ, WLA/Z)	
	drzwi wyższe o 50 mm lub 100 mm (wymagany trzeci zawias za dopłatą) (nie dot. WLZ, WLA/Z)	+10%
	podcięcie wentylacyjne (str. 133)	35/43,05
	<b>szkło laminowane VSG 22.1 kolor czarny</b> (dot. 1 szyby):	
	wersja W02	30/36,90
	wersja W03	25/30,75
	szkło hartowane przeźierne o grubości 4 mm	+10%

+20%

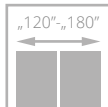
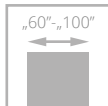

dla skrzydeł z opcją wentylacji



drzwi SEMPRE ONDA, wzór W03, ościeżnica regulowana SYSTEM DIN

# SEMPRE ONDA

995/1223,85

cena skrzydła netto/brutto (PLN, VAT 23%)

- **solidna konstrukcja z drewnianej ramy**
- **kolorystyka** z powierzchni LAMISTONE CPL oraz SILKSTONE
- panele charakteryzują się poziomym usłojeniem oraz **powierzchnią ryflowaną**
- regulowany zawias typ K, typ C lub regulowany Duo



panel – ryflowanie



szklenie



drzwi SEMPRE ONDA, wzór W00 (drzwi po lewej), wzór W03 (drzwi po prawej), ościeżnica regulowana SYSTEM DIN

Zobacz więcej inspiracji





WERSJA	W00 / V01	W03 / V2S3	W04 / V3S4	W05 / V4S3	W07 / V3S2	W08 / V4S1
	995/1223,85	995/1223,85	995/1223,85	995/1223,85	995/1223,85	995/1223,85

## KOLORYSTYKA

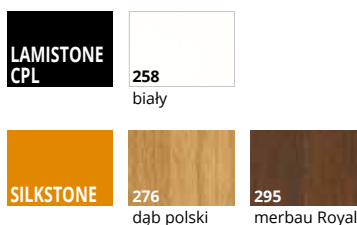

## OŚCIEŻNICE

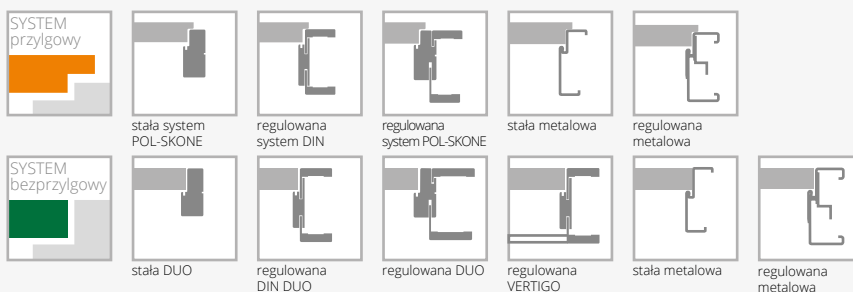

## WYPOSAŻENIE

STANDARDOWE	DODATKOWE (za dopłatą)
szkło biały/braź mat/grafit satyna lub przeźierne o grubości 4 mm	rozmiar „100” <b>+20%</b>
zamek jednopunktowy, rozstaw 72 mm (sys. przylgowy) lub magnetyczny (sys. bezprylgowy) wpuszczany, na klucz (rozstaw 90 mm), na wkładkę (rozstaw 85 mm) lub do blokady łazienkowej (rozstaw 90 mm)	trzeci zawias w skrzydle: typ C dla szer. „60”-„80” <b>35/43,05</b> typ K dla szer. „60”-„80” <b>35/43,05</b> typ M dla szer. „60”-„80” <b>17/20,91</b> kryty DUO dla szer. „60”-„70” <b>110/135,30</b>
zawiasy: typ K nikiel szczotkowany – do ościeżnicy system DIN, typ C nikiel szczotkowany – do ościeżnicy drewnianej, typ M – do ościeżnicy metalowej lub kryty DUO nikiel satyna („60”-„80” – 2 szt., „90” – 3 szt.)	drzwi niższe o 50 mm (sys. przylgowy) bez dopłaty
brak możliwości zastosowania samozamykacza	drzwi niższe o 55 mm (sys. bezprylgowy) bez dopłaty
brak możliwości zastosowania uszczelki opadającej	drzwi wyższe o 50 mm lub 100 mm (wymagany trzeci zawias za dopłatą) <b>+10%</b>
	podcięcie wentylacyjne (str. 133) <b>35/43,05</b>
	szkło hartowane przeźierne o grubości 4 mm <b>+10%</b>



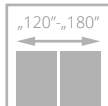
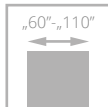

# DECO

od **558/686,34**  
cena skrzydła **netto**/brutto (PLN, VAT 23%)



**NOWY  
KOLOR**

- **solidna konstrukcja - ramiak drewniany**
- **powierzchnia pokryta laminatem CPL o grubości 0,2 mm, 0,5 mm lub 0,7 mm odporna na wycieranie i chemię**
- drzwi dostępne również w **III klasie mechanicznej**
- regulowany zawias typ K, typ C lub regulowany Duo



ramka



szklenie

drzwi DECO, wzór 00, ościeżnica regulowana SYSTEM DIN

Zobacz  
więcej  
inspiracji



drzwi DECO, wzór 05, ościeżnica regulowana SYSTEM DIN



**W celu uzyskania III klasy mechanicznej konieczne jest zamówienie skrzydła z ościeżnicą metalową, drewnianą lub regulowaną DIN III klasa mechaniczna.** Ościeżnica DIN III klasa wytrzymałości ze wzmocnieniem pod blachę zaczepową w postaci listwy sosnowej; blacha zaczepowa kątowna - dopłata **+10%** do ceny ościeżnicy regulowanej DIN.

WERSJA	00 / V00	02 / V2S	03SD / V3SD	04 / V4SD	05 / V5SD
LAMINOWANE CPL 0,2 mm	558/686,34	676/831,48	773/950,79	676/831,48	676/831,48
LAMINOWANE CPL 0,2 mm III klasa mechaniczna	786/966,78	1026/1261,98	1071/1317,33	1026/1261,98	1026/1261,98

## KOLORYSTYKA

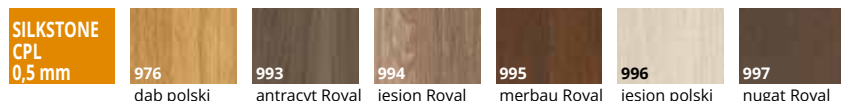

LAMINOWANE CPL 0,2 mm	820	222	223	229	821	863	847	848	849	225	227	844	280	228
	biały	szary	wiśnia	dąb	antracyt	orzech premium	industry 1	industry 2	industry 3	dąb terra	dąb delano	czarny	dąb halif	orzech segato
LAMINOWANE CPL 0,5 mm*	945	252	922	926	965	923	963	947	948	825	946	961		
	biały struktura	dąb	szary struktura	antracyt struktura	wenge	wiśnia	orzech premium	industry 1	industry 2	dąb terra	czarny struktura	dąb halif		
LAMINOWANE CPL 0,7 mm*	745	722	779	726	765	723	763	747	748	725	746	761		
	biały struktura	szary struktura	dąb	antracyt struktura	wenge	wiśnia	orzech premium	industry 1	industry 2	dąb terra	czarny struktura	dąb halif		
LAMINOWANE HPL*														

\* dostępne po konsultacji z Działem Handlowym  
Dla skrzydeł z laminatem struktura, powierzchnia ościeżnicy z laminatem gładkim.

## OŚCIEŻNICE

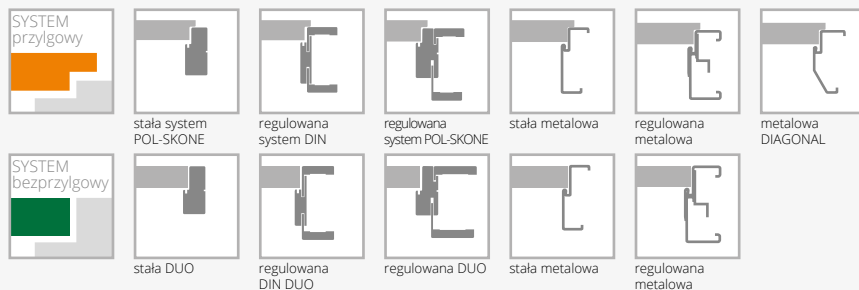

Katalog drzwi technicznych dostępny na stronie internetowej [www.pol-skone.eu](http://www.pol-skone.eu) w zakładce **katalogi**

## WYPOSAŻENIE

STANDARDOWE		
szkło biały mat lub przezierne o grubości 4 mm		wypełnienie z płyty wiórowej otworowanej 150/184,50
szkło hartowane biały mat (wersja 03SD, skrzydła III klasa mechaniczna)		wypełnienie z płyty wiórowej pełnej (zalecany trzeci zawias) 170/209,10
zamek jednopunktowy, rozstaw 72 mm (sys. przylgowy) lub magnetyczny (sys. bezprylgowy) wpuszczany, na klucz (rozstaw 90 mm), na wkładkę (rozstaw 85 mm) lub do blokady łazienkowej (rozstaw 90 mm); zamek z blachą czółową ze stali nierdzewnej (skrzydła III klasa mechaniczna)		trzeci zawias w skrzydle lub zawias czopowy regulowany (cena za 1 szt.): typ C dla szer. „60”-„80” 35/43,05 typ K dla szer. „60”-„80” 35/43,05 typ M dla szer. „60”-„80” 17/20,91 typ T 30/36,90 kryty DUO dla szer. „60”-„70” 110/135,30
zawiasy: typ K srebrny – do ościeżnicy system DIN, typ C srebrny – do ościeżnicy drewnianej, typ M – do ościeżnicy metalowej lub kryty DUO nikiel satyna („60”-„80” – 2 szt., „90” – 3 szt.)		ramiak (umożliwiający samodzielne skrócenie do 50 mm) 30/36,90 ramiak (umożliwiający samodzielne skrócenie do 90 mm) 40/49,20
zawiasy: typ K (skrzydła III klasa mechaniczna) – 3 szt.		wzmocnienie pod samozamykacz 25/30,75
w przypadku skrzydła z samozamykaczem oraz ościeżnicą DIN lub metalową należy zastosować zawiasy typ T w ilości „60”-„80” – 3 szt., „90”-„110” – 4 szt. (wymiana standardowych zawiasów na zawias typ T za dopłatą)		zabezpieczenie dolnego ramiaka przed nadmiernym działaniem wilgoci (nie dot. skrzydeł z podcięciem wentylacyjnym) 20/24,60
<b>DODATKOWE (za dopłatą)</b>		drzwi niższe o 50 mm lub 100 mm (sys. przylgowy) bez dopłaty drzwi niższe o 55 mm lub 100 mm (sys. bezprylgowy) bez dopłaty
rozmiar „100” (wystrój szklenia jak w „90”) 40/49,20		nietypowa wysokość +10%
rozmiar „110” (wystrój szklenia jak w „90”) 80/98,40		drzwi wyższe o 50 mm lub 100 mm (wymagany trzeci zawias za dopłatą) +10%
system REVES (wersja 00) 220/270,60		drzwi wyższe o 150 mm lub 200 mm (wymagany trzeci zawias za dopłatą) +20%
skrót rekuperacyjny bez dopłaty		podcięcie wentylacyjne (str. 133) 35/43,05
dopłata za laminat CPL 0,5 mm („60” - „80”)* 150/184,50		szkło hartowane: wersja 02, 04, 05 40/49,20
dopłata za laminat CPL 0,7 mm („60” - „80”)* 160/196,80		szkło hartowane przezierne o grubości 4 mm +10%
dopłata za laminat CPL 0,5 mm („90” - „110”)* 170/209,10		możliwość wykonania obrzeża w innym kolorze - black, szary, grafit 120/147,60
dopłata za laminat CPL 0,7 mm („90” - „110”)* 180/221,40		
kolorystyka SILKSTONE CPL (ramka w przypadku skrzydeł szklonych oraz ościeżnica wykonywane są w powierzchni SILKSTONE) 300/369,00		

\*dopłata do wysokości standardowej



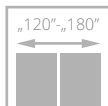
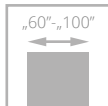

dla skrzydeł z opcją wentylacji



drzwi SEMPRE LUX, wzór W04, ościeżnica regulowana SYSTEM DIN

# SEMPRE LUX

od **1195/1469,85**  
cena skrzydła **netto**/brutto (PLN, VAT 23%)



- **solidna konstrukcja z drewnianej ramy**
- drzwi pokryte **naturalnymi okleinami**
- **ekologiczny lakier UV** zapewnia trwałość koloru oraz odporność na zarysowania
- skrzydła posiadają możliwość zastosowania jednostronnej **tablicy magnetycznej (Z/AZ)** oraz **jednostronnego lustra (WL Z, WL A/Z)**
- regulowany zawias typ K, typ C lub regulowany Duo



usłojenie ramiaka



usłojenie poziome paneli



drzwi SEMPRE LUX, wzór W03S4, ościeżnica regulowana SYSTEM POL-SKONE

Zobacz więcej inspiracji





WERSJA	W00 / V01	W01 / V1SD	W04 / V4SM	W05 / V4SD	tablica* Z A/Z	lustro* WLZ WLA/Z	W02P / V02	W02 / V2S5	W02S1 / V2S1	W02S2 / V2S2
GRUPA A	1195/1469,85	1195/1469,85	1195/1469,85	1195/1469,85	1519/1868,37	1519/1868,37	1195/1469,85	1195/1469,85	1195/1469,85	1195/1469,85
GRUPA B	1315/1617,45	1315/1617,45	1315/1617,45	1315/1617,45	1639/2015,97	1639/2015,97	1315/1617,45	1315/1617,45	1315/1617,45	1315/1617,45
GRUPA C	1375/1691,25	1375/1691,25	1375/1691,25	1375/1691,25	1699/2089,77	1699/2089,77	1375/1691,25	1375/1691,25	1375/1691,25	1375/1691,25



WERSJA	W02S3 / V2S3	W02S4 / V2S4	W02A / V2SA	W03P / V03	W03 / V3S5	W03S1 / V3S1	W03S2 / V3S2	W03S3 / V3S3	W03S4 / V3S4	W03A / V3SA
GRUPA A	1195/1469,85	1195/1469,85	1195/1469,85	1195/1469,85	1195/1469,85	1195/1469,85	1195/1469,85	1195/1469,85	1195/1469,85	1195/1469,85
GRUPA B	1315/1617,45	1315/1617,45	1315/1617,45	1315/1617,45	1315/1617,45	1315/1617,45	1315/1617,45	1315/1617,45	1315/1617,45	1315/1617,45
GRUPA C	1375/1691,25	1375/1691,25	1375/1691,25	1375/1691,25	1375/1691,25	1375/1691,25	1375/1691,25	1375/1691,25	1375/1691,25	1375/1691,25

\* Z, WLZ - tablica/lustro od strony zawiasowej, A/Z, WLA/Z - tablica/lustro od strony przeciwnej do zawiasowej

## KOLORYSTYKA

FORNIROWANE GRUPA A	311	jasny dąb	312	limba	334	dąb europejski	
	FORNIROWANE GRUPA B	323	dąb rustikal	340	heban	351	marrone
		376	dąb stalowy	404	ciemny orzech	405	jasny orzech
421		cappuccino	422		mokka	424	teak
FORNIROWANE GRUPA C		370	dąb bielony				



WERSJA	W06 / V05	W07 / V06	W05 VERSE / V6SD
GRUPA A	1195/1469,85	1195/1469,85	1195/1469,85
GRUPA B	1315/1617,45	1315/1617,45	1315/1617,45
GRUPA C	1375/1691,25	1375/1691,25	1375/1691,25

## OŚCIEŻNICE

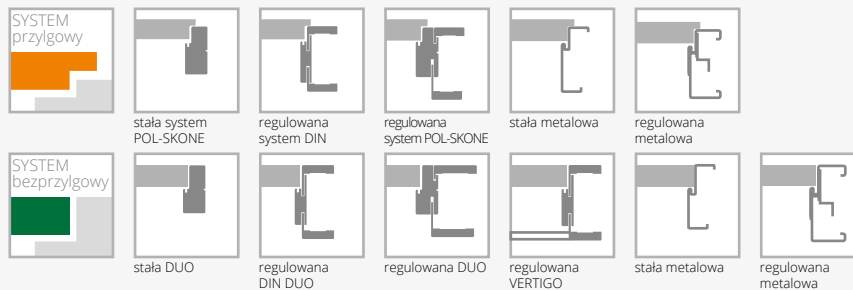

## WYPOSAŻENIE

STANDARDOWE		
szkło biały/brąz/grafit lub przeziernie 4 mm		
wzór W01, W05 - szyba hartowana 4 mm		
wzór W00 płytina o grubości 12 mm		
zamek jednopunktowy, rozstaw 72 mm (sys. przylgowy) lub magnetyczny (sys. bezprylgowy) wpuszczany, na klucz (rozstaw 90 mm), na wkładkę (rozstaw 85 mm) lub do blokady łazienkowej (rozstaw 90 mm)		
zawiasy: typ K nikiel szcztokowany - do ościeżnicy system DIN, typ C nikiel szcztokowany - do ościeżnicy drewnianej, typ M - do ościeżnicy metalowej lub kryty DUO nikiel satyna („60”-„80” - 2 szt., „90” - 3 szt.)		
brak możliwości zastosowania samozamykacza		
brak możliwości zastosowania uszczelki opadającej		
wersja W05 VERSE - dotyczy szer. „70” - „100”		
<b>DODATKOWE (za dopłatą)</b>		
rozmiar „100”		<b>+20%</b>
trzeci zawias w skrzydle:		
typ C dla szer. „60”-„80”		<b>35/43,05</b>
typ K dla szer. „60”-„80”		<b>35/43,05</b>
typ M dla szer. „60”-„80”		<b>17/20,91</b>
kryty DUO dla szer. „60”-„80”		<b>110/135,30</b>
drzwi niższe o 50 mm (sys. przylgowy) (nie dot. WLZ, WLA/Z)		bez dopłaty
drzwi niższe o 55 mm (sys. bezprylgowy) (nie dot. WLZ, WLA/Z)		bez dopłaty
drzwi wyższe o 50 mm lub 100 mm (wymagany trzeci zawias za dopłatą) (nie dot. WLZ, WLA/Z)		<b>+10%</b>
podcięcie wentylacyjne (str. 133)		<b>50/61,50</b>
<b>szkło laminowane VSG 22.1 kolor czarny</b> (dot. 1 szyby):		
wersja W02		<b>30/36,90</b>
wersja W03		<b>25/30,75</b>
szkło hartowane przeziernie o grubości 4 mm		<b>+10%</b>

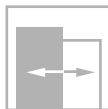
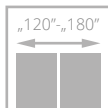
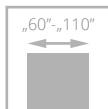

drzwi ESPINA, wzór W01, ościeżnica regulowana SYSTEM DIN

# ESPINA

od **1392**/1712,16  
cena skrzydła **netto**/brutto (PLN, VAT 23%)



- **solidna konstrukcja - ramiak drewniany**
- stabilne wypełnienie **z płyty pełnej**
- **perfekcyjne połączenie** czerni i oklein naturalnych
- ekologiczny lakier UV zapewnia trwałość koloru oraz odporność na zarysowania
- **hartowana szyba** w kolorze biały mat o grubości 6 mm lub laminowana czarna VSG 44.2 o grubości 8,5 mm
- regulowany zawias typ K, typ C lub regulowany Duo



układ ustojenia

Zobacz więcej inspiracji



drzwi ESPINA, wzór W01, ościeżnica SYSTEM DIN



WERSJA	W00 / V00	W01 / V1S	W01 / V1S	W02 / V01
GRUPA A	1392/1712,16	1560/1918,80	1773/2180,79	1392/1712,16
GRUPA B	1560/1918,80	1731/2129,13	1945/2392,35	1560/1918,80
GRUPA D	1612/1982,76	1784/2194,32	1997/2456,31	1612/1982,76

## KOLORYSTYKA



## OŚCIEŻNICE

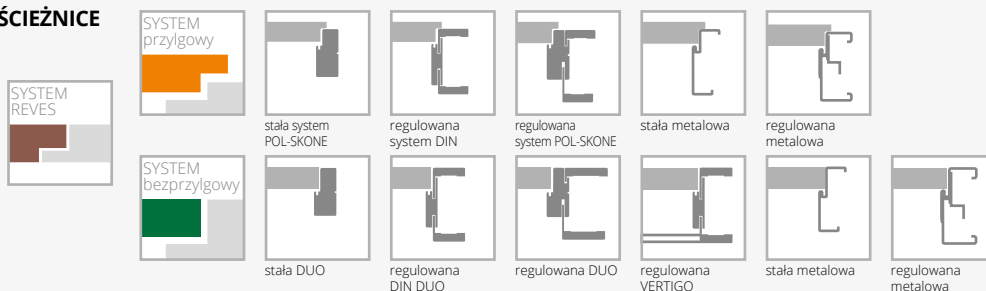

## WYPOSAŻENIE

STANDARDOWE		
szkło hartowane w kolorze biały mat o grubości 6 mm		
szkło laminowane 44.2 w kolorze czarnym o grubości 8,5 mm		
zamek jednopunktowy, rozstaw 72 mm (sys. przylgowy) lub magnetyczny (sys. bezprzylgowy) wpuszczany, na klucz (rozstaw 90 mm), na wkładkę (rozstaw 85 mm) lub do blokady łazienkowej (rozstaw 90 mm)		
zawiasy: typ K – do ościeżnicy system DIN, typ C – do ościeżnicy drewnianej, typ M – skrzydło do ościeżnicy metalowej („60”-„80” – 2 szt., „90” – 3 szt.) lub kryty DUO nikiel satyna („60”-„70” – 2 szt., „80”-„90” – 3 szt.)		
w przypadku skrzydła z samozamykaczem oraz ościeżnicą DIN lub metalową należy zastosować zawiasy typ T w ilości „60”-„80” – 3 szt., „90”-„110” – 4 szt. (wymiana standardowych zawiasów na zawias typ T za dopłatą)		
brak możliwości wykonania wersji W01 w systemie przesuwным		
<b>DODATKOWE (za dopłatą)</b>		
rozmiar „100”	+20%	
rozmiar „110” (dot. wersji W00, W02)	+40%	
system REVES (wersja W00, W02, W01 – <b>NOWOŚĆ</b> )	220/270,60	
skrót rekuperacyjny	bez dopłaty	
trzeci zawias w skrzydle: typ C dla szer. „60”-„80”		35/43,05
typ K dla szer. „60”-„80”		35/43,05
typ M dla szer. „60”-„80”		17/20,91
kryty DUO dla szer. „60”-„80”		110/135,30
ramiak (umożliwiający samodzielne skrócenie do 50 mm) nie dotyczy wzoru W01		30/36,90
ramiak (umożliwiający samodzielne skrócenie do 90 mm) nie dotyczy wzoru W01		40/49,20
wzmocnienie pod samozamykacz (nie dot. wersji W01)		25/30,75
zabezpieczenie dolnego ramiaka przed nadmiernym działaniem wilgoci (nie dot. skrzydeł z podcięciem wentylacyjnym)		20/24,60
drzwi niższe o 50 mm lub 100 mm (sys. przylgowy)		bez dopłaty
drzwi niższe o 55 mm lub 100 mm (sys. bezprzylgowy)		bez dopłaty
drzwi wyższe o 50 mm lub 100 mm (wymagany trzeci zawias za dopłatą)		+10%
drzwi wyższe o 150 mm lub 200 mm (wymagany trzeci zawias za dopłatą)		+20%
podcięcie wentylacyjne (wzór W00, W02) (str. 133)		50/61,50
podcięcie wentylacyjne (wzór W01) (str. 133)		100/123,00



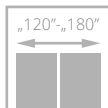
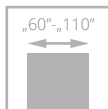

II klasa



drzwi DECO LUX, wzór 00, ościeżnica regulowana SYSTEM DIN

# DECO LUX z ramką Soft

od **719/884,37**  
cena skrzydła **netto**/brutto (PLN, VAT 23%)



- **solidna konstrukcja – ramiak drewniany**
- drzwi pokryte **naturalnymi okleinami**
- **ekologiczny lakier UV** zapewnia trwałość koloru oraz odporność na zarysowania
- regulowany zawias typ K, typ C lub regulowany Duo



drzwi DECO LUX, wzór 00, ościeżnica SYSTEM DIN

Zobacz  
więcej  
inspiracji





WERSJA	00 / V00	02 / V2S	03SD / V3SD	04 / V4SD	05 / V5SD
GRUPA A	719/884,37	796/979,08	1054/1296,42	922/1134,06	922/1134,06
GRUPA B	887/1091,01	965/1186,95	1195/1469,85	1063/1307,49	1063/1307,49
GRUPA C, D	975/1199,25	1056/1298,88	1299/1597,77	1157/1423,11	1157/1423,11

## KOLORYSTYKA

FORNIROWANE GRUPA A	311	jasny dąb	312	limba	334	dąb europejski	
	FORNIROWANE GRUPA B	323	dąb rustikal	340	heban	376	dąb stalowy
		390	orzech naturalny	FORNIROWANE GRUPA C	370	dąb bielony	450
404		ciemny orzech	405		jasny orzech	421	cappuccino
422		mokka	424		teak	FORNIROWANE GRUPA D	460
421	cappuccino	422	mokka	424	teak		

trendy 2022

## OŚCIEŻNICE



SYSTEM przylgowy	stała system POL-SKONE	regulowana system DIN	regulowana system POL-SKONE	stała metalowa	regulowana metalowa	
SYSTEM bezprzylgowy	stała DUO	regulowana DIN DUO	regulowana DUO	regulowana VERTIGO	stała metalowa	regulowana metalowa

## WYPOSAŻENIE

STANDARDOWE		
szkło biały mat lub przezierne o grubości 4 mm		ramiak (umożliwiający samodzielne skrócenie do 50 mm)
wersja 03SD: szkło hartowane biały mat		ramiak (umożliwiający samodzielne skrócenie do 90 mm)
zamek jednopunktowy, rozstaw 72 mm (sys. przylgowy) lub magnetyczny (sys. bezprzylgowy) wpuszczany, na klucz (rozstaw 90 mm), na wkładkę (rozstaw 85 mm) lub do blokady łazienkowej (rozstaw 90 mm)		wzmocnienie pod samozamykacz
zawiasy: typ K srebrny – do ościeżnicy system DIN, typ C – do ościeżnicy drewnianej, typ M – skrzydło do ościeżnicy metalowej lub kryty DUO nikiel satyna („60”-„80” – 2 szt., „90” – 3 szt.)		zabezpieczenie dolnego ramiaka przed nadmiernym działaniem wilgoci (nie dot. skrzydeł z podcięciem wentylacyjnym)
w przypadku skrzydła z samozamykaczem oraz ościeżnicą DIN lub metalową należy zastosować zawiasy typ T w ilości „60”-„80” – 3 szt., „90”-„110” – 4 szt. (wymiana standardowych zawiasów na zawias typ T za dopłatą)		drzwi niższe o 50 mm lub 100 mm (sys. przylgowy)
		drzwi niższe o 55 mm lub 100 mm (sys. bezprzylgowy)
		drzwi wyższe o 50 mm lub 100 mm (wymagany trzeci zawias za dopłatą)
		drzwi wyższe o 150 mm lub 200 mm (wymagany trzeci zawias za dopłatą)
		podcięcie wentylacyjne (str. 133)
DODATKOWE (za dopłatą)		szkło hartowane: wersja 02, 04, 05
rozmiar „100” (wystрій szklenia jak w „90”)	+20%	szkło hartowane przezierne o grubości 4 mm
rozmiar „110” (wystрій szklenia jak w „90”)	+40%	
system REVES (wersja 00)	220/270,60	możliwość zamówienia drzwi DECO LUX w III klasie mechanicznej
skrót rekuperacyjny	bez dopłaty	
wypełnienie z płyty wiórowej otworowanej	150/184,50	
wypełnienie z płyty wiórowej pełnej (zalecany trzeci zawias)	170/209,10	
trzeci zawias w skrzydle:		
typ C dla szer. „60”-„80”	35/43,05	
typ K dla szer. „60”-„80”	35/43,05	
typ M dla szer. „60”-„80”	17/20,91	
kryty DUO dla szer. „60”-„80”	110/135,30	



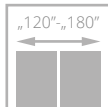
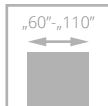

drzwi ETIUDA LUX, wzór A01, ościeżnica regulowana SYSTEM DIN

# ETIUDA LUX

od **719/884,37**  
cena skrzydła **netto**/brutto (PLN, VAT 23%)

- solidna konstrukcja - ramiak drewniany
- **drzwi pokryte naturalnymi okleinami**
- **ekologiczny lakier UV** zapewnia trwałość koloru oraz odporność na zarysowania
- hartowana szyba w kolorze biały mat lub grafit grubość 6 mm
- ozdobne listwy przyszybowe w kolorze srebrnym lub czarnym
- regulowany zawias typ K, typ C oraz regulowany typ DUO



alumirowe listwy przyszybowe w kolorze srebrnym lub czarnym

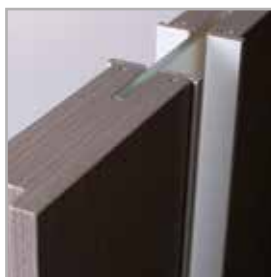

górną krawędź skrzydła bez przylgi



opcja: alumirowe listwy dekoracyjne w kolorze czarnym



drzwi ETIUDA LUX, wzór A02, ościeżnica regulowana SYSTEM DIN

Zobacz więcej inspiracji





WERSJA	B0 / V00	B1 / VD11	A01 / V1SA	A02 / V2SA	A03 / V3SA
GRUPA A	719/884,37	919/1130,37	1076/1323,48	1155/1420,65	1195/1469,85
GRUPA B	887/1091,01	1098/1350,54	1255/1543,65	1335/1642,05	1375/1691,25

## KOLORYSTYKA



## OŚCIEŻNICE

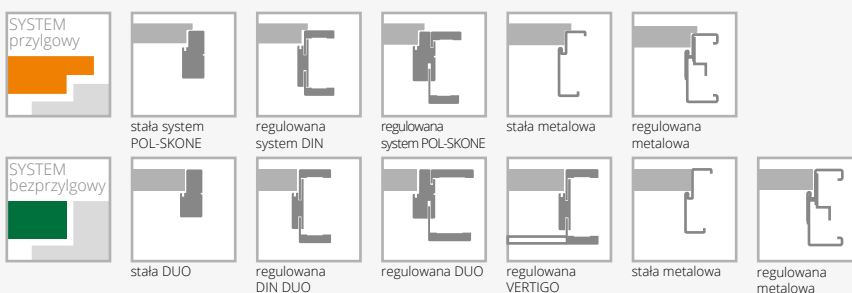

## WYPOSAŻENIE

STANDARDOWE		
szkło hartowane biały/brąz mat grubość 6 mm		wzmocnienie pod samozamykacz (nie dot. wersji A01, A02, A03)
brak możliwości zastosowania szyby w kolorze czarnym		
szerokość szklenia w wersji A01 – 54 mm; A02 – 205 mm, A03 – 276 mm*		zabezpieczenie dolnego ramiaka przed nadmiernym działaniem wilgoci (nie dot. skrzydeł z podcięciem wentylacyjnym) (nie dot. wersji A01, A02, A03)
zamek jednopunktowy, rozstaw 72 mm (sys. przylgowy) lub magnetyczny (sys. bezprylgowy) wpuszczany, na klucz (rozstaw 90 mm), na wkładkę (rozstaw 85 mm) lub do blokady łazienkowej (rozstaw 90 mm)		drzwi niższe o 50 mm lub 100 mm (sys. przylgowy) (nie dot. wersji A01, A02, A03)
zawiasy: typ K srebrny – do ościeżnicy system DIN, typ C – do ościeżnicy drewnianej, typ M – skrzydło do ościeżnicy metalowej lub kryty DUO nikiel satyna („60”-„80” – 2 szt., „90” – 3 szt.)		drzwi niższe o 55 mm lub 100 mm (sys. bezprylgowy) (nie dot. wersji A01, A02, A03)
<b>DODATKOWE (za dopłatą)</b>		drzwi wyższe o 50 mm lub 100 mm (wymagany trzeci zawias za dopłatą) (nie dot. wersji A01, A02, A03)
rozmiar „100”	+20%	drzwi wyższe o 150 mm lub 200 mm (wymagany trzeci zawias za dopłatą) (nie dot. wersji A01, A02, A03)
rozmiar „110” (dot. wersji B0, B1)	+40%	wersja A01, A02, A03 drzwi niższe o 50 mm (sys. przylgowy)
wypełnienie z płyty wiórowej pełnej (wersje B0, A01, A02, A03) (zalecany trzeci zawias)	170/209,10	wersja A01, A02, A03 drzwi niższe o 55 mm (sys. bezprylgowy)
trzeci zawias w skrzydle:		wersja A01, A02, A03 drzwi wyższe o 100 mm (wymagany trzeci zawias za dopłatą)
typ C dla szer. „60”-„80”	35/43,05	wersja A01, A02, A03 drzwi wyższe o 200 mm (wymagany trzeci zawias za dopłatą)
typ K dla szer. „60”-„80”	35/43,05	podcięcie wentylacyjne (dot. wersji B0) (str. 133)
typ M dla szer. „60”-„80”	17/20,91	podcięcie wentylacyjne A01 w szerokościach „60”-„100” (str. 133)
kryty DUO dla szer. „60”-„80”	110/135,30	podcięcie wentylacyjne A02, A03 w szerokościach „70”-„100” (str. 133)
ramiak (umożliwiający samodzielne skrócenie do 50 mm) (dot. wersji B0)	30/36,90	szkło hartowane 6 mm w kolorze grafit lub przeierne
ramiak (umożliwiający samodzielne skrócenie do 90 mm) (dot. wersji B0)	40/49,20	system przesuwany (nie dotyczy wersji A01)
zmiana koloru listew dekoracyjnych na kolor czarny:		
wersja B1	60/73,80	
wersja A01-A03	70/86,10	

\*możliwa tolerancja +/- 1-2 mm

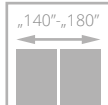
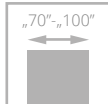

dla skrzydeł z opcją wentylacji



# FORTIMO LUX

od **1176/1446,48**  
cena skrzydła netto/brutto (PLN, VAT 23%)

- **solidna konstrukcja z drewnianej ramy**
- drzwi pokryte **naturalnymi okleinami**
- **ekologiczny lakier UV** zapewnia trwałość koloru oraz odporność na zarysowania
- układ **usłojenia pionowy**
- **hartowana szyba** w kolorze biały mat, brąz, grafit lub przezierna, grubość 4 mm
- regulowany zawias typ K, typ C oraz regulowany typ DUO



szklenie, panel



łączenie opasek pod kątem 45°

drzwi FORTIMO LUX, wzór W03, ościeżnica regulowana SYSTEM DIN



drzwi FORTIMO LUX, wzór W03S1, ościeżnica regulowana SYSTEM VERTIGO

Zobacz więcej inspiracji





WERSJA	W01 / V01	W01S1 / V1S	W03 / V02	W03S1 / V2S
GRUPA A	1176/1446,48	1176/1446,48	1176/1446,48	1176/1446,48
GRUPA B	1352/1662,96	1352/1662,96	1352/1662,96	1352/1662,96
GRUPA C	1458/1793,34	1458/1793,34	1458/1793,34	1458/1793,34

## KOLORYSTYKA

FORNIROWANE GRUPA A	311	jasny dąb	312	limba	334	dąb europejski	
	FORNIROWANE GRUPA B	323	dąb rustikal	340	heban	351	marrone
		376	dąb stalowy	390	orzeczek naturalny		
404		ciemny orzech	405	jasny orzech	421	cappuccino	
422		mokka	424	teak			
370		dąb bielony					
FORNIROWANE GRUPA C	370	dąb bielony					

## OŚCIEŻNICE

SYSTEM przylgowy		stała system POL-SKONE		regulowana system DIN		regulowana system POL-SKONE		stała metalowa		regulowana metalowa
	SYSTEM beprzylgowy		stała DUO		regulowana DIN DUO		regulowana DUO		regulowana VERTIGO	
		regulowana metalowa								
		regulowana metalowa								
		regulowana metalowa								
		regulowana metalowa								

## WYPOSAŻENIE

STANDARDOWE	DODATKOWE (za dopłatą)
szkło hartowane biały mat o grubości 4 mm	rozmiar „100” <b>+20%</b>
zamek jednopunktowy, rozstaw 72 mm (sys. przylgowy) lub magnetyczny (sys. bezprzylgowy) wpuszczany, na klucz (rozstaw 90 mm), na wkładkę (rozstaw 85 mm) lub do blokady łazienkowej (rozstaw 90 mm)	rozmiar „60” (dot. W01, W01S1) bez dopłaty
zawiasy: typ K – do ościeżnicy system DIN, typ C – do ościeżnicy drewnianej, typ M – skrzydło do ościeżnicy metalowej lub kryty DUO nikiel satyna („60”-„80” – 2 szt., „90” – 3 szt.)	trzeci zawias w skrzydle: typ C dla szer. „60”-„80” <b>35/43,05</b> typ K dla szer. „60”-„80” <b>35/43,05</b> typ M dla szer. „60”-„80” <b>17/20,91</b> kryty DUO dla szer. „60”-„80” <b>110/135,30</b>
	drzwi niższe o 50 mm (sys. przylgowy) bez dopłaty
	drzwi niższe o 55 mm (sys. bezprzylgowy) bez dopłaty
	podcięcie wentylacyjne (str. 133) <b>50/61,50</b>
	szkło laminowane VSG 22.1. matowe, przezielne lub czarne <b>70/86,10</b>
	szkło hartowane brąz, grafit lub przezielne o grubości 4 mm <b>+10%</b>

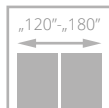
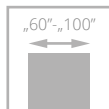

# SONATA LUX

od **1161/1428,03**  
cena skrzydła **netto**/brutto (PLN, VAT 23%)

- **solidna konstrukcja - ramiak drewniany**
- stabilne wypełnienie **z płyty pełnej**
- drzwi pokryte **naturalnymi okleinami**
- **ekologiczny lakier UV** zapewnia trwałość koloru oraz odporność na zarysowania
- **ozdobne dekory aluminiowe** w kolorze czarnym, złotym połysk lub chrom połysk
- regulowany zawias typ K, typ C oraz regulowany typ DUO

drzwi SONATA LUX, wzór W5, ościeżnica regulowana SYSTEM DIN



drzwi SONATA LUX, wzór W2, ościeżnica regulowana DIN

Zobacz więcej inspiracji





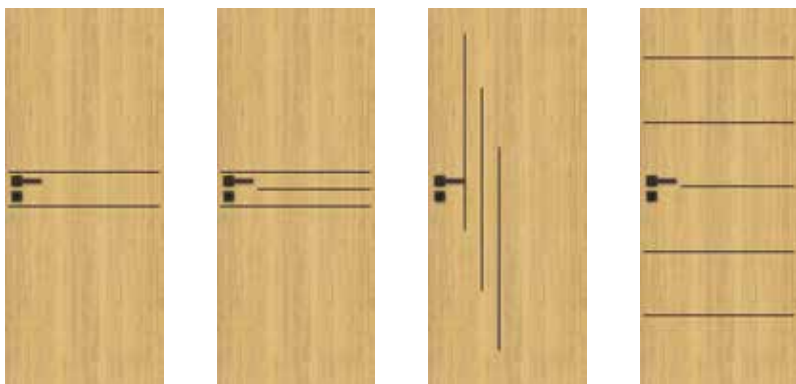

WERSJA	W1 / VD1	W2 / VD2	W4 / VD4	W5 / VD5
	1186/1458,78	1224/1505,52	1224/1505,52	1269/1560,87

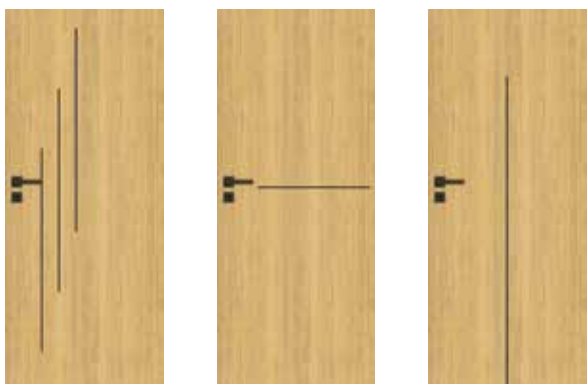

WERSJA	W6 / VD6	W7 / VD7	W8 / VD8
	1224/1505,52	1161/1428,03	1186/1458,78

## KOLORYSTYKA



## OŚCIEŻNICE

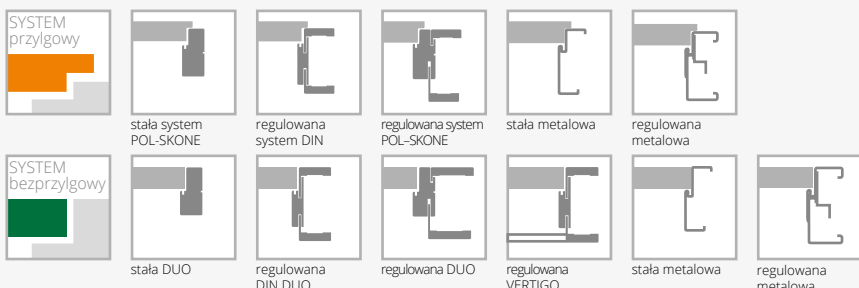

## WYPOSAŻENIE

STANDARDOWE		
zamek jednopunktowy, rozstaw 72 mm kolor srebrny (sys. przylgowy) lub magnetyczny (sys. bezprzylgowy) wpuszczany, na klucz (rozstaw 90 mm), na wkładkę (rozstaw 85 mm) lub do blokady łazienkowej (rozstaw 90 mm)		zmiana koloru zamka HOBES na kolor czarny (sys. przylgowy) <b>10/12,30</b>
zawiasy: typ K – do ościeżnicy system DIN, typ C – do ościeżnicy drewnianej, typ M – skrzydło do ościeżnicy metalowej lub kryty DUO nikiel satyna („60”-„70” – 2 szt., „80”-„90” – 3 szt.)		zmiana koloru zamka DUO na kolor czarny (sys. bezprzylgowy) <b>20/24,60</b>
w przypadku skrzydła z samozamykaczem oraz ościeżnicą DIN lub metalową należy zastosować zawiasy typ T w ilości „60”-„80” – 3 szt., „90”-„100” – 4 szt. (wymiana standardowych zawiasów na zawias typ T za dopłatą)		ramiak (umożliwiający samodzielne skrócenie do 50 mm) (nie dot. wzoru W8) <b>30/36,90</b>
wersja W8: brak możliwości zastosowania szczeliny wentylacyjnej lub kratki wentylacyjnej		ramiak (umożliwiający samodzielne skrócenie do 90 mm) (nie dot. wzoru W8) <b>40/49,20</b>
<b>DODATKOWE (za dopłatą)</b>		wzmocnienie pod samozamykacz <b>25/30,75</b>
rozmiar „100”	<b>+20%</b>	zabezpieczenie dolnego ramiaka przed nadmiernym działaniem wilgoci (nie dot. skrzydeł z podcięciem wentylacyjnym) <b>20/24,60</b>
system REVES	<b>220/270,60</b>	drzwi niższe o 50 mm (sys. przylgowy)
skrót rekuperacyjny	bez dopłaty	drzwi wyższe o 50 mm (sys. bezprzylgowy)
trzeci zawias w skrzydle		drzwi wyższe o 150 mm lub 200 mm (wymagany trzeci zawias za dopłatą)
typ C dla szer. „60”-„80”	<b>35/43,05</b>	podcięcie wentylacyjne (str. 133)
typ K dla szer. „60”-„80”	<b>35/43,05</b>	dekory aluminiowe w kolorze czarnym, chrom połysk, złoty połysk
typ M dla szer. „60”-„80”	<b>17/20,91</b>	obrzeże skrzydła w kolorze czarnym
kryty DUO dla szer. „60”-„70”	<b>110/135,30</b>	
zawias typ T w kolorze czarnym (sys. przylgowy)	<b>95/116,85</b>	
zmiana koloru zawiasu DUO na kolor czarny (sys. bezprzylgowy)	<b>20/24,60</b>	



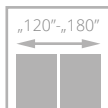
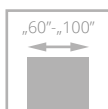

dla skrzydeł z opcją wentylacji



drzwi INTERSOLID, wzór 02, ościeżnica regulowana SYSTEM DIN

# INTERSOLID

od **1318**/1621,14  
cena skrzydła **netto**/brutto (PLN, VAT 23%)



- **solidna konstrukcja z drewnianej ramy**
- drzwi pokryte **naturalnymi okleinami**
- **ekologiczny lakier UV** zapewnia trwałość koloru oraz odporność na zarysowania
- regulowany zawias typ K, typ C



ramka INTERSOLID



drzwi INTERSOLID, wzór 05 (drzwi po lewej), wzór 05 S8 (drzwi po prawej), ościeżnica regulowana SYSTEM DIN

Zobacz więcej inspiracji





WERSJA	02 / V02	02S6 / V2S6	05 / V05	05S8 / V5S8	08 / V08	08S10 / V8S10
GRUPA A	1318/1621,14	1492/1835,16	1318/1621,14	1492/1835,16	1318/1621,14	1492/1835,16
GRUPA B	1516/1864,68	1689/2077,47	1516/1864,68	1689/2077,47	1516/1864,68	1689/2077,47

## KOLORYSTYKA

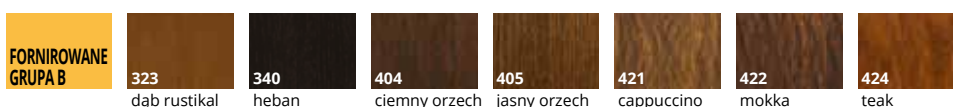
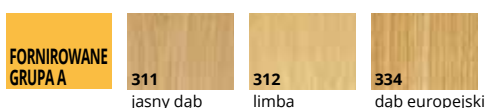

## OŚCIEŻNICE

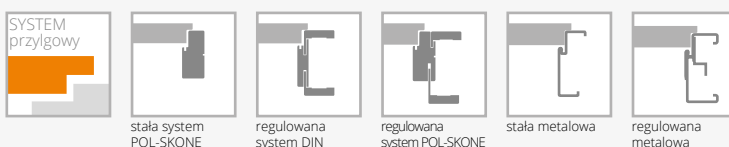

## WYPOSAŻENIE

STANDARDOWE	DODATKOWE (za dopłatą)	
szkło białe mat lub przezierne o grubości 4 mm	rozmiar „100”	+20%
zamek jednopunktowy, rozstaw 72 mm wpuszczany, na klucz, na wkładkę lub do blokady łazienkowej	trzeci zawias w skrzydle:	
zawiasy: typ K – do ościeżnicy system DIN, typ C – do ościeżnicy drewnianej, typ M – skrzydło do ościeżnicy metalowej („60”-„80” – 2 szt., „90” – 3 szt.)	typ C dla szer. „60”-„80”	35/43,05
	typ K dla szer. „60”-„80”	35/43,05
	typ M dla szer. „60”-„80”	17/20,91
	zabezpieczenie dolnego ramiaka przed nadmiernym działaniem wilgoci (nie dot. skrzydeł z podcięciem wentylacyjnym)	20/24,60
	drzwi niższe o 50 mm	bez dopłaty
	drzwi wyższe o 50 mm lub 100 mm (wymagany trzeci zawias za dopłatą)	+10%
	podcięcie wentylacyjne (str. 133)	50/61,50
	szkło hartowane białe mat lub przezierne o grubości 4 mm	+10%

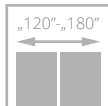
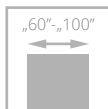

dla skrzydeł z opcją wentylacji



drzwi INTERSOLID II, wzór 02 S6, ościeżnica regulowana SYSTEM DIN

# INTERSOLID II

od **1318**/1621,14  
cena skrzydła netto/brutto (PLN, VAT 23%)



- **solidna konstrukcja z drewnianej ramy**
- drzwi pokryte **naturalnymi okleinami**
- **ekologiczny lakier UV** zapewnia trwałość koloru oraz odporność na zarysowania
- **ozdobne frezowane** płyciny
- regulowany zawias typ K, typ C



szpros drewniany



profil skrzydła



drzwi INTERSOLID II, wzór 02, ościeżnica regulowana

Zobacz więcej inspiracji





WERSJA	01 / V01	01S6 / V1S6	02 / V02	02S6 / V2S6	03 / V03	03S6 / V3S6	04 / V04	04S8 / V4S8	05 / V05
GRUPA A	1318/1621,14	1492/1835,16	1318/1621,14	1492/1835,16	1318/1621,14	1492/1835,16	1318/1621,14	1492/1835,16	1318/1621,14
GRUPA B	1516/1864,68	1689/2077,47	1516/1864,68	1689/2077,47	1516/1864,68	1689/2077,47	1516/1864,68	1689/2077,47	1516/1864,68



WERSJA	05S8 / V5S8	06 / V06	06S8 / V6S8	07 / V07	07S10 / V7S10	08 / V08	08S10 / V8S10	09 / V09	09S10 / V9S10
GRUPA A	1492/1835,16	1318/1621,14	1492/1835,16	1318/1621,14	1492/1835,16	1318/1621,14	1492/1835,16	1318/1621,14	1492/1835,16
GRUPA B	1689/2077,47	1516/1864,68	1689/2077,47	1516/1864,68	1689/2077,47	1516/1864,68	1689/2077,47	1516/1864,68	1689/2077,47

## KOLORYSTYKA

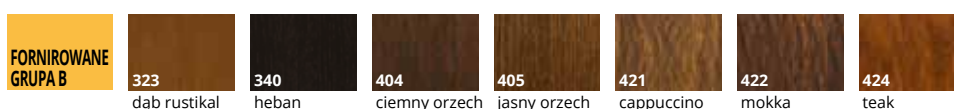
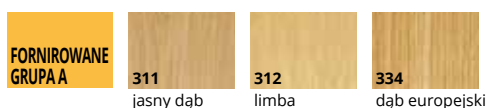

## OŚCIEŻNICE

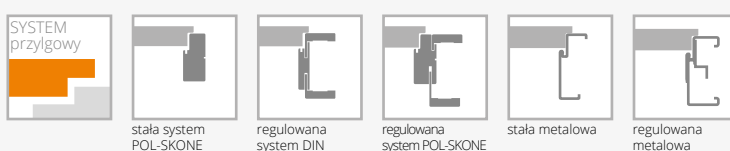

## WYPOSAŻENIE

STANDARDOWE	DODATKOWE (za dopłatą)
szkło biały mat lub przezierne o grubości 4 mm	rozmiar „100” <b>+20%</b>
zamek jednopunktowy, rozstaw 72 mm wpuszczany, na klucz, na wkładkę lub do blokady łazienkowej	trzeci zawias w skrzydle:
zawiasy: typ K – do ościeżnicy system DIN, typ C – do ościeżnicy drewnianej, typ M – skrzydło do ościeżnicy metalowej („60”-„80” – 2 szt., „90” – 3 szt.)	typ C dla szer. „60”-„80” <b>35/43,05</b>
	typ K dla szer. „60”-„80” <b>35/43,05</b>
	typ M dla szer. „60”-„80” <b>17/20,91</b>
	zabezpieczenie dolnego ramiaka przed nadmiernym działaniem wilgoci (nie dotyczy skrzydeł z podcięciem wentylacyjnym) <b>20/24,60</b>
	drzwi niższe o 50 mm bez dopłaty
	drzwi wyższe o 50 mm lub 100 mm (wymagany trzeci zawias za dopłatą) <b>+10%</b>
	podcięcie wentylacyjne (str. 133) <b>50/61,50</b>
	szkło hartowane biały mat lub przezierne o grubości 4 mm <b>+10%</b>

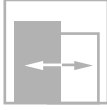
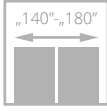
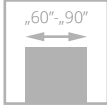

dla skrzydeł z opcją wentylacji



drzwi PASSO, wzór W05, ościeżnica regulowana SYSTEM DIN DUO

# PASSO

od **982/1207,86**  
cena skrzydła **netto**/brutto (PLN, VAT 23%)

**NOWY  
KOLOR**

- **solidna konstrukcja z drewnianej ramy**
- **kolorystyka** z powierzchni LAMISTONE CPL, SILKSTONE oraz oklein naturalnych
- ramiak pionowy usłojenie pionowe lub usłojenie poziome (wersja H), panele poziome
- szerokie panele o grubości 24 mm
- regulowany zawias typ K, typ C oraz regulowany typ DUO

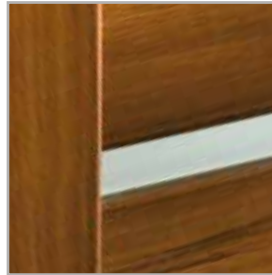

połączenie ramiaka, paneli i szyby



górną krawędź skrzydła bez przyłgi



drzwi PASSO, wzór W03 (drzwi po lewej), W02 (drzwi po prawej), ościeżnica regulowana DUO

Zobacz  
więcej  
inspiracji







WERSJA	W01 / V01	W02 / V1S1	W03 / V1S2	W04 / V1S3	W05 / V1S4	W06 / V2SD	W07 / V3SD
LAMISTONE SILKSTONE	982/1207,86	982/1207,86	982/1207,86	982/1207,86	982/1207,86	982/1207,86	982/1207,86
GRUPA A	1125/1383,75	1125/1383,75	1125/1383,75	1125/1383,75	1125/1383,75	1125/1383,75	1125/1383,75
GRUPA B	1262/1552,26	1262/1552,26	1262/1552,26	1262/1552,26	1262/1552,26	1262/1552,26	1262/1552,26

## KOLORYSTYKA

<b>LAMISTONE CPL</b>	231 dąb halif	243 dąb delano	244 czarny	250 dąb terra	258 biały	260 biały dąb	
	263 orzech premium	265 wenge	289 szary	531 antracyt	<b>NOWOŚĆ</b> 232 orzech segato		
<b>SILKSTONE</b>	230 dąb gran	254 antracyt Royal H	255 jesion polski H	276 dąb polski	293 antracyt Royal	294 jesion Royal	
	295 merbau Royal	296 jesion polski	297 nugat Royal	299 jesion Royal H			
<b>FORNIROWANE GRUPA A</b>	312 limba	334 dąb europejski					
<b>FORNIROWANE GRUPA B</b>	340 heban	376 dąb stalowy	404 ciemny orzech	405 jasny orzech	421 cappuccino	422 mokka	424 teak

## OŚCIEŻNICE

<b>SYSTEM przylgowy</b>				
	stała system POL-SKONE	regulowana system DIN	regulowana system POL-SKONE	
<b>SYSTEM beprzylgowy</b>				
	stała DUO	regulowana DIN DUO	regulowana DUO	regulowana VERTIGO

## WYPOSAŻENIE

STANDARDOWE	DODATKOWE (za dopłatą)	
szkło malowane biały/brąz mat lub przezierne o grubości 4 mm	trzeci zawias w skrzydle:	
zamek jednopunktowy, rozstaw 72 mm (sys. przylgowy)	typ C dla szer. „60”-„80”	35/43,05
lub magnetyczny (sys. bezprzylgowy) wpuszczany, na klucz (rozstaw 90 mm), na wkładkę (rozstaw 85 mm) lub do blokady łazienkowej (rozstaw 90 mm)	typ K dla szer. „60”-„80”	35/43,05
zawiasy: typ K – do ościeżnicy system DIN, typ C – do ościeżnicy drewnianej lub kryty DUO nikiel satyna („60” - „80” – 2 szt., „90” – 3 szt.)	kryty DUO dla szer. „60”-„80”	110/135,30
brak możliwości zastosowania samozamykacza	drzwi niższe o 55 mm (sys. bezprzylgowy)	bez dopłaty
brak możliwości zastosowania uszczelki opadającej	drzwi niższe o 50 mm (sys. przylgowy)	bez dopłaty
	podcięcie wentylacyjne (str. 133)	50/61,50
	szkło hartowane przezierne o grubości 4 mm	+10%



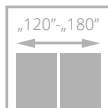
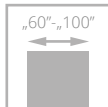

drzwi ESTATO LUX, wzór A01, ościeżnica regulowana DIN

# ESTATO LUX

od **1182/1453,86**  
cena skrzydła **netto**/brutto (PLN, VAT 23%)

- **solidna konstrukcja - ramiak drewniany**
- **stabilne wypełnienie z płyty pełnej**
- drzwi pokryte **naturalnymi okleinami**
- ekologiczny lakier UV zapewnia trwałość koloru oraz odporność na zarysowania
- układ **usłojenia pionowy**
- **bezpieczna, hartowana** szyba o grubości 6 mm w kolorze biały/brąz mat lub **laminowana szyba VSG 44.2** o grubości 8,5 mm w kolorze czarnym



czarna szyba



drzwi ESTATO LUX, wzór A01, ościeżnica regulowana SYSTEM DIN DUO

Zobacz  
więcej  
inspiracji





SZYBA HARTOWANA BIAŁY/BRAZ MAT

SZYBA LAMINOWANA CZARNA

WERSJA	A01 / V1SA	A02 / V2SA	A03 / V3SA	A01 / V1SA czarna szyba	A02 / V2SA czarna szyba	A03 / V3SA czarna szyba
GRUPA A	1182/1453,86	1182/1453,86	1182/1453,86	1329/1634,67	1465/1801,95	1535/1888,05
GRUPA B	1256/1544,88	1256/1544,88	1256/1544,88	1401/1723,23	1539/1892,97	1605/1974,15



SZYBA LAMINOWANA BIAŁY MAT

WERSJA	A01 / V1SA	A02 / V2SA	A03 / V3SA
GRUPA A	1329/1634,67	1465/1801,95	1535/1888,05
GRUPA B	1401/1723,23	1539/1892,97	1605/1974,15

## KOLORYSTYKA

FORNIROWANE GRUPA A	311	312	334		
	jasny dąb	limba	dąb europejski		
FORNIROWANE GRUPA B	323	340	376	390	404
	dąb rustikal	heban	dąb stalowy	orzech naturalny	ciemny orzech
	405	421	422	424	
	jasny orzech	cappuccino	mokka	teak	

## OŚCIEŻNICE



SYSTEM przylgowy					
	stała system POL-SKONE	regulowana system DIN	regulowana system POL-SKONE	stała metalowa	regulowana metalowa
SYSTEM bezprylgowy					
	stała DUO	regulowana DIN DUO	regulowana DUO	regulowana VERTIGO	stała metalowa
					regulowana metalowa

## WYPOSAŻENIE

### STANDARDOWE

szkło hartowane biały/braź mat o grubości 6 mm (wzory A01 – 58 mm, A02 – 208 mm, A03 – 280 mm)\*

szkło laminowane 44.2 w kolorze czarnym lub biały mat o grubości 8,5 mm

zamek jednopunktowy, rozstaw 72 mm (sys. przylgowy) lub magnetyczny (sys. bezprylgowy) wpuszczany, na klucz (rozstaw 90 mm), na wkładkę (rozstaw 85 mm) lub do blokady łazienkowej (rozstaw 90 mm)

zawiasy: typ T - do ościeżnicy system DIN oraz metalowej, typ C - do ościeżnicy drewnianej („60”-„80” – 2 szt., „90” – 3 szt.) lub kryty DUO nikiel satyna do systemu bezprylgowego („60”-„70” – 2 szt., „80”-„90” – 3 szt.)

brak możliwości zastosowania samozamykacza

### DODATKOWE (za dopłatą)

rozmiar „100”	+20%
system REVES	220/270,60

trzeci zawias w skrzydle: typ C dla szer. „60”-„80”	35/43,05
typ T dla szer. „60”-„80”	30/36,90
kryty DUO dla szer. „60”-„70”	110/135,30

wersja A01, A02, A03 drzwi niższe o 50 mm (sys. przylgowy) bez dopłaty

wersja A01, A02, A03 drzwi niższe o 55 mm (sys. bezprylgowy) bez dopłaty

wersja A01, A02, A03 drzwi wyższe o 100 mm (wymagany trzeci zawias za dopłatą) +10%

wersja A01, A02, A03 drzwi wyższe o 200 mm (wymagany trzeci zawias za dopłatą) +20%

podcięcie wentylacyjne (nie dot. wersji A02, A03) (str. 133) 50/61,50

podcięcie wentylacyjne A01 w szerokościach „60”-„100” (str. 133) 100/123,00

podcięcie wentylacyjne A02, A03 w szerokościach „70”-„100” (str. 133) 100/123,00

szyba hartowana 6 mm w kolorze grafit lub przezierna +10%

system przesuwny (nie dot. wersji A01) str. 104-109

\*możliwa tolerancja +/- 1-2 mm

# system PRZESUWNY DO ZABUDOWY W ŚCIANIE

## WYPOSAŻENIE

zamek hakowy (chrom) na blokadę	
szczotki do systemu	
wykonanie samego skrzydła do sys. przesuwnego	<b>+ 55/67,65</b> + cena uchwytu
wymiana zamka na blokadę (WC) z zamkiem na klucz	<b>143/175,89</b>
kasety do systemu drzwi przesuwnych do zabudowy w ścianie*	str. 137
uchwyty do drzwi przesuwnych do zabudowy w ścianie	
spawalniacz SP60** do jednoskrzydłowych	<b>127/156,21</b> (1 szt.)
spawalniacz SP60** do dwuskrzydłowych	<b>253/311,19</b> (2 szt.)

Istnieje możliwość zamówienia zabudowy i kasety o 100 mm i 200 mm wyższej.

Istnieje możliwość wykonania zabudowy asymetrycznej – po konsultacji z Działem Handlowym.

## DRZWI PRZESUWNE DO ZABUDOWY, PRAWO-LEWE SYMETRYCZNE

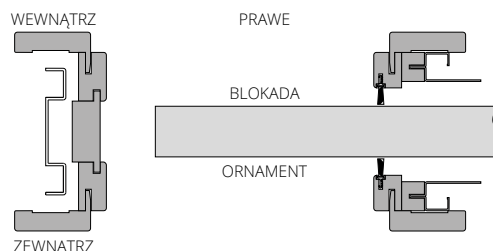

kasetka pojedyncza (100 lub 125 mm)	
wymiary skrzydeł	cena
„60” (G/60)	
„70” (G/70)	
„80” (G/80)	<b>+760/934,80</b>
„90” (G/90)	
„100” (G/100)	
dopłaty	
kasetka wyższa o 100 mm Ho=2175 mm	<b>+20%</b> do ceny kasety pojedynczej
kasetka wyższa o 200 mm Ho=2275 mm	<b>+40%</b> do ceny kasety pojedynczej
za system synchronizacji (jednoczesnego otwarcia) w drzwiach dwuskrzydłowych	<b>+124/152,52</b> do ceny kasety podwójnej

kasetka podwójna (100 lub 125 mm)	
wymiary skrzydeł	cena
„60”+„60” (GG/60)	
„70”+„70” (GG/70)	<b>+1540/1894,20</b>
„80”+„80” (GG/80)	
„90”+„90” (GG/90)	
asortyment dodatkowy	
szczotka biała SB 01	<b>+15/18,45</b>
szczotka czarna SB 03	

\*kasety do systemu drzwi przesuwnych do zabudowy w ścianie (minimalna grubość kasety pojedynczej lub podwójnej wraz z obudową G/K wynosi: 100 mm dla skrzydeł płaskich; 125 mm dla skrzydeł z wystrojem oraz szklonych przy pomocy ramek)

\*\*Zastosowanie spawalniacza SP60 do systemu chowanego w ścianę:  
- drzwi jednoskrzydłowe szerokość „60” – „100”  
- drzwi dwuskrzydłowe szerokość „60” + „60” – „90” + „90” bez synchronizacji jednoczesnego zamykania skrzydeł lub dwuskrzydłowych szerokość „80” + „80” – „90” + „90” z synchronizacją jednoczesnego zamykania skrzydeł.  
Z uwagi na system montażu spawalniacza SP60 nie można zastosować w drzwiach: ETIUDA/ETIUDA LUX – A02, A03; PASSO; ESTATO/ESTATO LUX – A02, A03



drzwi w systemie PRZESUWNYM DO ZABUDOWY W ŚCIANIE

## SYSTEM DO ZABUDOWY W ŚCIANIE

Cena systemu zabudowy = cena wybranego skrzydła + cena kasety + cena za komplet zabudowy do drzwi jednoskrzydłowych chowany w ścianę wg tabel poniżej  
 Cena systemu zabudowy DUO = cena wybranego skrzydła + cena kasety + cena za komplet zabudowy do drzwi dwuskrzydłowych chowany w ścianę wg tabel poniżej

Komplet zabudowy do drzwi jednoskrzydłowych chowany w ścianę do kasety 100 mm  
 Do skrzydeł: ARCO, ETIUDA, ETIUDA LUX, MODERN, INTERSOLID II, SEMPRE, SEMPRE LUX, SEMPRE ONDA, FORTIMO, FORTIMO LUX, SONATA, ESTATO, FIORI, SEDO, EGRO, VERI, MODO, SUBITO.  
 Do skrzydeł pełnych INTER-AMBER, IMPULS, SIMPLE, FIORD, DECO LUX, SUBLIME, HAPTIC, ESTATO LUX, TIARA, CAMBIO, DECO, ESPINA, MONA, ANMI, PASSO.

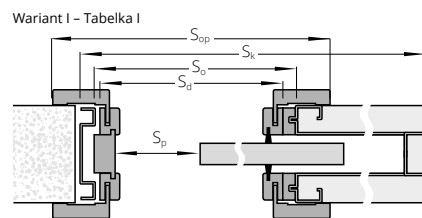

drzwi jednoskrzydłowe	ECO TOP	UNI MAT PLUS	MALOWANE* biały, beż, szary	do laminowanych	FORNIROWANE		
				HIGH TOP LAMISTONE CPL SILKSTONE	GRUPA A	GRUPA B	GRUPA C, D
zakres w mm							
100-106	1008/1239,84	1037/1275,51	1402/1724,46	1022/1257,06	1316/1618,68	1436/1766,28	1509/1856,07

Komplet zabudowy do drzwi jednoskrzydłowych chowany w ścianę do kasety 125 mm (wersje pełne lub szklone)  
 Do skrzydeł: ARCO, INTER-AMBER, IMPULS, ETIUDA, ETIUDA LUX, DECO, SIMPLE, FIORD, CAMBIO, MODERN, SEMPRE, SEMPRE ONDA, SEMPRE LUX, INTERSOLID II, FORTIMO, FORTIMO LUX, SONATA, SUBLIME, ESTATO, FIORI, ESTATO LUX, VILANO, HAPTIC, TIARA, VERTIGO, DECO LUX, ESPINA, MONA, ANMI, PASSO, SEDO, CREATO, EGRO, VERI, MODO, SUBITO.

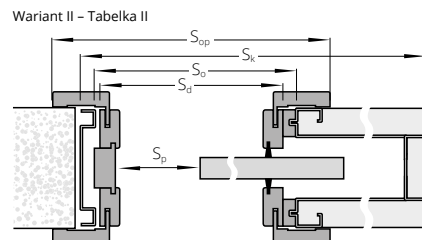

drzwi jednoskrzydłowe	ECO TOP	UNI MAT PLUS	MALOWANE* biały, beż, szary	do laminowanych	FORNIROWANE		
				HIGH TOP LAMISTONE CPL SILKSTONE	GRUPA A	GRUPA B	GRUPA C, D
zakres w mm							
125-140	1029/1265,67	1059/1302,57	1432/1761,36	1042/1281,66	1469/1806,87	1469/1806,87	1545/1900,35
140-160	1055/1297,65	1036/1274,28	1470/1808,10	1074/1321,02	1469/1806,87	1469/1806,87	1545/1900,35
160-180	1076/1323,48	1104/1357,92	1492/1835,16	1091/1341,93	1474/1813,02	1474/1813,02	1548/1904,04
180-200	1093/1344,39	1119/1376,37	1518/1867,14	1109/1364,07	1509/1856,07	1509/1856,07	1586/1950,78
200-240	1132/1392,36	1159/1425,57	1571/1932,33	1149/1413,27	1581/1944,63	1581/1944,63	1660/2041,80
240-280	1165/1432,95	1190/1463,70	1622/1995,06	1187/1460,01	1646/2024,58	1646/2024,58	1731/2129,13
280-320	1195/1469,85	1218/1498,14	1726/2122,98	1217/1496,91	1704/2095,92	1704/2095,92	1787/2198,01

Komplet zabudowy do drzwi jednoskrzydłowych chowany w ścianę do kasety 125 mm (skrzydła z wystrojem)  
 Do skrzydeł: INTERSOLID, NOSTRE, INVERNO.

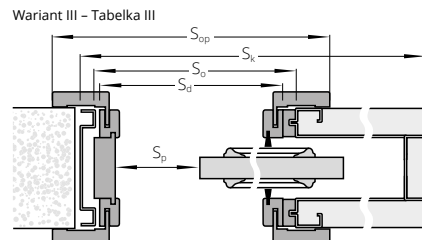

drzwi jednoskrzydłowe	ECO TOP	MALOWANE* biały, beż, szary	do laminowanych	FORNIROWANE		
			HIGH TOP LAMISTONE CPL SILKSTONE	GRUPA A	GRUPA B	GRUPA C, D
zakres w mm						
125-131	1025/1260,75	1484/1825,32	1033/1270,59	1428/1756,44	1529/1880,67	1645/2023,35
131-140	1029/1265,67	1496/1840,08	1042/1281,66	1437/1767,51	1539/1892,97	1660/2041,80
140-160	1055/1297,65	1537/1890,51	1074/1321,02	1557/1915,11	1666/2049,18	1796/2209,08
160-180	1076/1323,48	1559/1917,57	1091/1341,93	1584/1948,32	1742/2142,66	1831/2252,13
180-200	1093/1344,39	1588/1953,24	1109/1364,07	1621/1993,83	1785/2195,55	1874/2305,02
200-220	1110/1365,30	1614/1985,22	1130/1389,90	1665/2047,95	1828/2248,44	1918/2359,14
220-260	1146/1409,58	1665/2047,95	1169/1437,87	1741/2141,43	1916/2356,68	2011/2473,53
260-300	1195/1469,85	1736/2135,28	1217/1496,91	1832/2253,36	2028/2494,44	2127/2616,21

## DOPLĄTY

do dwuskrzydłowych	<b>+50%</b>
szerokość „100”	<b>30/36,90</b>
opaski 80 mm	<b>+30%</b>
opaski łączone pod kątem 90°	<b>30/36,90</b>

\*kolory palet RAL i NCS (oprócz metalicznych) – dopłata wg tabeli dla poszczególnych modeli skrzydeł.

CENA (zł)  
**netto/brutto**  
 (VAT 23%)

## SZEROKOŚĆ

drzwi jednoskrzydłowe Wymiary po zewnętrznej stronie: skrzydeł (Ssb, Hsb), drzwi (Sd, Hd)							drzwi dwuskrzydłowe Wymiary po zewnętrznej stronie: skrzydeł (Ssb, Hsb), drzwi (Sd, Hd)						
TABELKA I, II, III													
typ	Ssb	Sd	So	Sk	Sp	Sop	typ	Ssb	Sd	So	Sk	Sp	Sop
„60”	644	625	650	1307	510	725	„60”+„60”	1288	1216	1250	2520	1030	1316
„70”	744	725	750	1507	610	825	„70”+„70”	1488	1416	1450	2920	1230	1516
„80”	844	825	850	1707	710	925	„80”+„80”	1688	1616	1650	3320	1430	1716
„90”	944	925	950	1907	810	1025	„90”+„90”	1888	1816	1850	3720	1630	1916
„100”	1044	1025	1050	2107	910	1125							
WYSOKOŚĆ								Hsb	Hd	Ho	Hk	Hp	Hop
								2033	2038	2075	2125	2016	2088

Ssb – szerokość po zewnętrznej stronie skrzydeł  
 Sd – szerokość po zewnętrznej stronie ościeżnicy  
 So – szerokość otworu montażowego ościeżnicy  
 Sk – szerokość po zewnętrznej stronie kasety  
 Sp – szerokość przejścia  
 Sop – szerokość po zewnętrznej stronie opaski  
 Hsb – wysokość po zewnętrznej stronie skrzydeł  
 Hd – wysokość po zewnętrznej stronie ościeżnicy  
 Ho – wysokość otworu montażowego ościeżnicy  
 Hk – wysokość po zewnętrznej stronie kasety  
 Hp – wysokość przejścia  
 Hop – wysokość po zewnętrznej stronie opaski

# system PRZESUWNY NAŚCIENNY

## WYPOSAŻENIE SYSTEM NAŚCIENNY

standard:  
mosiężny uchwyt podłużny chrom satyna (U4) str. 137

opcjonalnie:

uchwyty lub zamek hakowy str. 137

spawalniacz SP60\* do jednoskrzydłowych 127/156,21 (1 szt.)

spawalniacz SP60\* do dwuskrzydłowych 253/311,19 (2 szt.)

spawalniacz BIAS do jednoskrzydłowych 242/297,66 (1 szt.)

spawalniacz BIAS do dwuskrzydłowych 484/595,32 (2 szt.)

\*Zastosowanie spawalniacza SP60 do systemu naściennego:

- drzwi jednoskrzydłowe szerokość „60” - „100”

- drzwi dwuskrzydłowe szerokość „60” + „60” - „90” + „90”

Z uwagi na system montażu spawalniacza SP60 nie można zastosować w drzwiach: ETIUDA/ETIUDA LUX - A02, A03; PASSO; ESTATO/ESTATO LUX - A02, A03;

W drzwiach szklonych ornament od zewnątrz,  
w drzwiach z zamkiem blokada od wewnątrz.

W drzwiach dwuskrzydłowych:  
prawych - zamek w skrzydle prawym;  
lewych - zamek w skrzydle lewym.

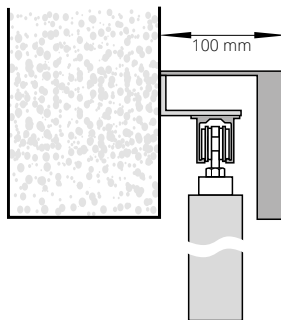

**system przesuwny naścienny**  
(maskownica z MDF wykonana w kolorystyce skrzydła)

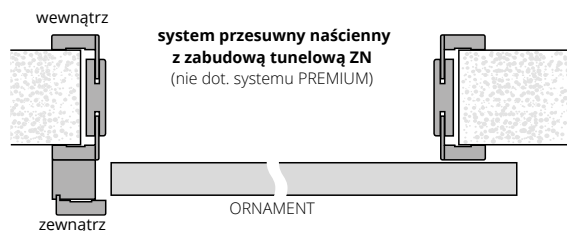

## DŁUGOŚCI MASKOWNIC DO SYSTEMU NAŚCIENNEGO

„60” - 1795 mm	„60”+„60” - 3448 mm*
„70” - 1795 mm	„70”+„70” - 3448 mm*
„80” - 1795 mm	„80”+„80” - 3448 mm*
„90” - 2045 mm	„90”+„90” - 3948 mm*
„100” - 2295 mm	

\*maskownica łączona jest z dwóch elementów  
wysokość maskownicy 110 mm



prowadnica systemu naściennego



maskownica i słup dojazdowy systemu naściennego



drzwi w systemie PRZESUWNYM NAŚCIENNYM

# SYSTEM NAŚCIENNY

cena zawiera: prowadnicę, maskownicę i słup dojazdowy\*

drzwi jednoskrzydłowe	MALOWANE** biały, beż, szary	ECO TOP	UNI MAT PLUS	do laminowanych	FORNIROWANE		
	NCSs0500-N	folia drewnopodobna	laminat drewnopodobny	HIGH TOP	GRUPA A	GRUPA B	GRUPA C, D
				LAMISTONE CPL			
				SILKSTONE			
dopłata do wybranego modelu skrzydła wewnątrzlokalowego							
„60”-„90”	1177/1447,71	943/1159,89	976/1200,48	900/1107,00	1110/1365,30	1328/1633,44	1395/1715,85
„100”	1317/1619,91	1109/1364,07	1146/1409,58	1056/1298,88	1213/1491,99	1446/1778,58	1517/1865,91

## DOPLATY

do dwuskrzydłowych	+50%
drzwi niższe o 50 mm	+20%
drzwi wyższe o 50 mm lub 100 mm	+10%
drzwi wyższe o 150 mm lub 200 mm	+20%
opaski łączone pod kątem 90° (tylko opaski 80 mm)	30/36,90
opaski o szerokości 80 mm (nie dot. MALOWANYCH)	+30%
opcje wentylacji	str. 133

CENA (zł)  
netto/brutto (VAT 23%)

\* opcjonalnie wersja z systemem zabudowy ściany („tunel wykończeniowy”) – cena w zależności od grubości muru  
\*\* kolory palet RAL, NCS - dopłata według tabeli kolorystycznej, istnieje możliwość wykonania samego skrzydła do przesuwu (dopłata + 55/67,65) + cena uchwyty

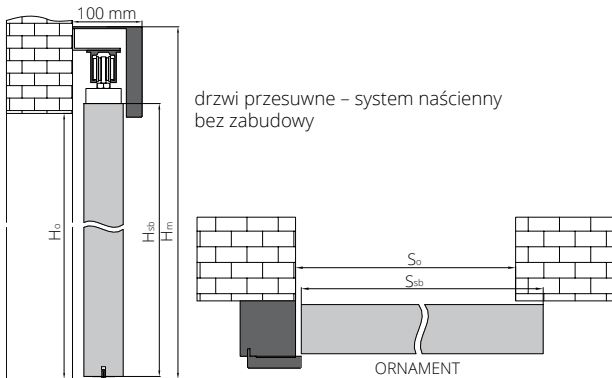

drzwi przesuwne – system naścienny bez zabudowy

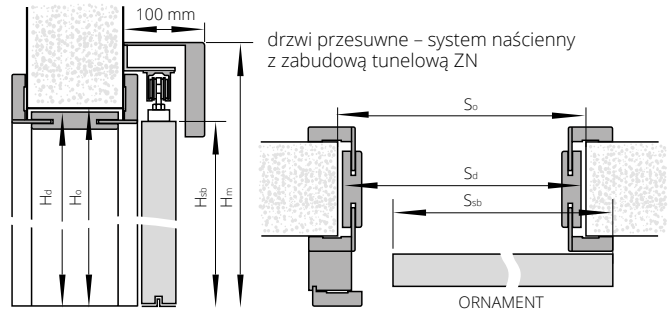

drzwi przesuwne – system naścienny z zabudową tunelową ZN

Do systemu naściennego proponujemy zabudowę tunelową ZN (str. 126)

**W przypadku zastosowania zabudowy tunelowej z opaskami 80 mm konieczne jest przycięcie opaski nadprożowej podczas montażu przez klienta.**

## SZEROKOŚĆ

drzwi jednoskrzydłowe wymiary po zewnętrznej stronie skrzydeł (Ssb, Hsb) oraz otworu montażowego (So, Ho)			drzwi dwuskrzydłowe (bez słupa dojazdowego) wymiary po zewnętrznej stronie skrzydeł (Ssb, Hsb) oraz otworu montażowego (So, Ho)		
typ	Ssb	So	typ	Ssb	So
„60”	644	620	„60”+„60”	1288	1240
„70”	744	720	„70”+„70”	1488	1440
„80”	844	820	„80”+„80”	1688	1640
„90”	944	920	„90”+„90”	1888	1840
„100”	1044	1020			

## WYSOKOŚĆ

Ho	Hsb	Hm
2020	2033	2138

## SZEROKOŚĆ

drzwi jednoskrzydłowe wymiary po zewnętrznej stronie skrzydeł (Ssb, Hsb) oraz otworu montażowego (So, Ho)				drzwi dwuskrzydłowe (bez słupa dojazdowego) wymiary po zewnętrznej stronie skrzydeł (Ssb, Hsb) oraz otworu montażowego (So, Ho)			
typ	Ssb	So	Sd	typ	Ssb	So	Sd
„60”	644	670	649	„60”+„60”	1288	1305	1282
„70”	744	770	749	„70”+„70”	1488	1505	1482
„80”	844	870	849	„80”+„80”	1688	1705	1682
„90”	944	970	949	„90”+„90”	1888	1905	1882
„100”	1044	1070	1049				

## WYSOKOŚĆ

Ho	Hd	Hsb	Hm
2055	2044	2033	2138



# system PRZESUWNY NAŚCIENNY PREMIUM

## WYPOSAŻENIE SYSTEM NAŚCIENNY PREMIUM

standard:	
uchwyt podłużny w kolorze chrom-satyna (U4)	str. 137
opcjonalnie:	
uchwyty do skrzydeł przesuwnych	str. 137

## SYSTEM NAŚCIENNY PREMIUM

cena zawiera: maskownicę z prowadnicą (elementy z aluminium)  
do drzwi jednoskrzydłowych + 780/959,40  
do drzwi dwuskrzydłowych + 1560/1918,80  
Istnieje możliwość wykonania samego skrzydła do przesuwu  
(dopłata + 55/67,65) + cena uchwytu

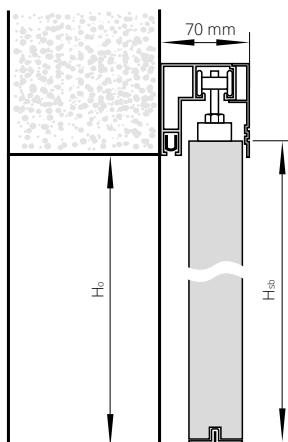

### DŁUGOŚCI MASKOWNIC DO SYSTEMU NAŚCIENNEGO PREMIUM

„60”	1800 mm
„70”	1800 mm
„80”	1800 mm
„90”	2000 mm
„60”+„60”	1800 + 1800 mm
„70”+„70”	1800 + 1800 mm
„80”+„80”	1800 + 1800 mm
„90”+„90”	2000 + 2000 mm

Hm – wysokość po zewnętrznej stronie maskownicy  
Ho – wysokość otworu montażowego  
Hsb – wysokość po zewnętrznej stronie skrzydła  
Hd – wysokość po zewnętrznej stronie ościeżnicy  
So – szerokość otworu montażowego  
Ssb – szerokość po zewnętrznej stronie skrzydła  
Sd – szerokość po zewnętrznej stronie ościeżnicy

### SZEROKOŚĆ

drzwi jednoskrzydłowe wymiary po zewnętrznej stronie skrzydeł (Ssb, Hsb) oraz otworu montażowego (So, Ho)			drzwi dwuskrzydłowe wymiary po zewnętrznej stronie skrzydeł (Ssb, Hsb) oraz otworu montażowego (So, Ho)		
typ	S <sub>sb</sub>	S <sub>o</sub>	typ	S <sub>sb</sub>	S <sub>o</sub>
„60”	644	620	„60”+„60”	1288	1240
„70”	744	720	„70”+„70”	1488	1440
„80”	844	820	„80”+„80”	1688	1640
„90”	944	920	„90”+„90”	1888	1840

wysokość: (Hsb) 2033, (Ho) 2020, wysokość od poziomu podłogi do górnej krawędzi maskownicy - 2103 mm



drzwi w systemie PRZESUWNYM NAŚCIENNYM PREMIUM

# system PRZESUWNY NAŚCIENNY MOVI



## KONSTRUKCJA SKRZYDŁA

Skrzydło w systemie bezprzylgowym. Drzwi zbudowane są z **ramiaka drewnianego** obłożonego dwiema gładkimi płytami HDF o powierzchni ECO TOP, LAMISTONE CPL, SILKSTONE, laminowane, fornirowane i malowane.

Standardowe wypełnienie stanowi warstwa o strukturze „plastra miodu”. Nominalna grubość skrzydła wynosi 40 mm.

## WYKOŃCZENIE SKRZYDŁA

Powierzchnia gładka malowana, fornirowana, laminowana lub w powierzchniach ECO TOP, LAMISTONE CPL, SILKSTONE.

## WYPOSAŻENIE

STANDARDOWE:

uchwyt podłużny U4 chrom satyna

OPCJONALNE:

wypełnienie z płyty wiórowej pełnej	<b>170/209,10</b>
skrzydło niższe o 50 mm	bez dopłaty
skrzydło wyższe o 50 mm	<b>+ 5%</b>
skrzydło wyższe o 100 mm	<b>+ 10%</b>
skrzydło wyższe o 150 mm	<b>+ 15%</b>
skrzydło wyższe o 200 mm	<b>+ 20%</b>



Dla systemu przesuwne MOVI nie ma możliwości wykonania zabudowy tunelowej.

**Cena kompletnego systemu MOVI = cena skrzydła MOVI + cena systemu przesuwne MOVI**

## SYSTEM PRZESUWNY MOVI

szerokość skrzydła	cena
„70” - „100”	<b>1400/1722,00</b>
„110”	<b>1450/1783,50</b>

## SKRZYDŁO DO SYSTEMU PRZESUWNEGO MOVI

szerokość skrzydła	ECO TOP	UNI MAT PLUS	LAMISTONE CPL SILKSTONE	LAMINOWANE CPL 0,2 MM	MALOWANE biały, beż, szary	BLACK RAL 9005	FORNIROWANE			ESPINA	
							GRUPA A	GRUPA B	GRUPA C	GRUPA A	GRUPA B
„70” - „90”	423/520,29	535/658,05	565/694,95	622/765,06	989/1216,47	1189/1462,47	821/1009,83	1041/1280,43	1085/1334,55	1658/2039,34	1851/2276,73
„100” - „110”	466/573,18	589/724,47	622/765,06	685/842,55	1088/1338,24	1288/1584,24	904/1111,92	1146/1409,58	1194/1468,62	1824/2243,52	2037/2505,51

### zamknięte

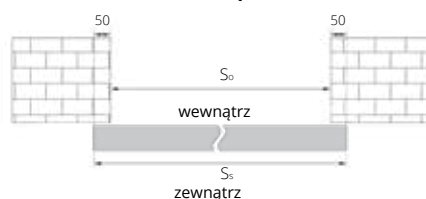

### otwarte (drzwi lewe)

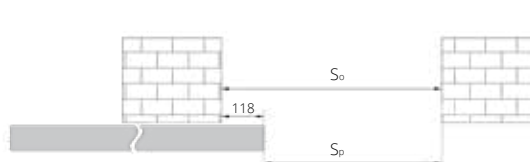

SZEROKOŚĆ	wymiar		
	S <sub>S</sub>	S <sub>O</sub>	S <sub>P</sub>
„70”	744	644	526
„80”	844	744	626
„90”	944	844	726
„100”	1044	944	826
„110”	1144	1044	926

WYSOKOŚĆ	wymiar		
	H <sub>S</sub>	H <sub>O</sub>	
skrzydło niższe o 50 mm	2040	1980	
skrzydło standard	2090	2030	
skrzydło wyższe o 50 mm	2140	2080	
skrzydło wyższe o 100 mm	2190	2130	
skrzydło wyższe o 150 mm	2240	2180	
skrzydło wyższe o 200 mm	2290	2230	

S<sub>S</sub> - szerokość drzwi  
S<sub>O</sub> - szerokość otworu montażowego  
S<sub>P</sub> - szerokość przejścia  
H<sub>S</sub> - wysokość skrzydła  
H<sub>O</sub> - wysokość otworu montażowego

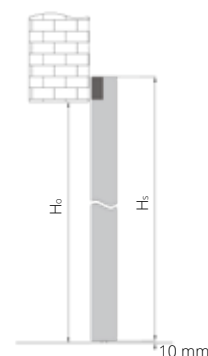

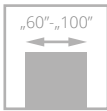

# LUMEN

od **998**/1227,54  
cena skrzydła **netto**/brutto (PLN, VAT 23%)

Drzwi zbudowane są z tafli szkła hartowanego zawieszanej na regulowanej ościeżnicy LUMEN występującej w pełnej kolorystyce: ECO TOP, LAMISTONE CPL, SILKSTONE, laminowanej i fornirowanej.



klamka



zawias

drzwi LUMEN, wzór I, ościeżnica regulowana LUMEN



drzwi LUMEN, wzór I, ościeżnica regulowana LUMEN

Zobacz  
więcej  
inspiracji





WERSJA I	szerokość „60” – „80”	szerokość „90”	szerokość „100”
tafla szkło przeźierne, satyna biała	998/1227,54	1094/1345,62	1203/1479,69
tafla szkło satyna brąz, satyna grafit	1340/1648,20	1486/1827,78	1635/2011,05

## OŚCIEŻNICA REGULOWANA LUMEN (ZL)



SZEROKOŚĆ				
drzwi jednoskrzydłowe				
typ	S <sub>o</sub>	S <sub>d</sub>	S <sub>s</sub>	S <sub>op</sub>
„60”	676	646	617	746
„70”	776	746	717	846
„80”	876	846	817	946
„90”	976	946	917	1046
„100”	1076	1046	1017	1146

WYSOKOŚĆ				
	H <sub>o</sub>	H <sub>d</sub>	H <sub>s</sub>	H <sub>op</sub>
	2053	2043	2017	2093

S<sub>s</sub>, H<sub>s</sub> - wymiary skrzydła  
 S<sub>d</sub>, H<sub>d</sub> - wymiary drzwi po zewnętrznej stronie ościeżnicy  
 S<sub>o</sub>, H<sub>o</sub> - proponowany wymiar montażowy  
 S<sub>op</sub> - szerokość po zewnętrznej stronie opaski

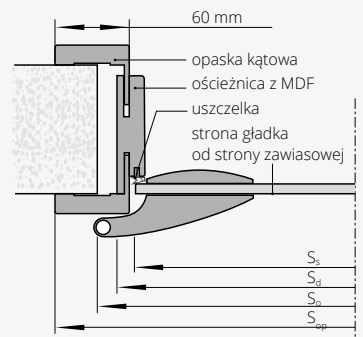

LUMEN	stopień regulacji (mm)	ECO TOP	UNI MAT PLUS	do laminowanych		MALOWANE* biały, beż, szary	FORNIROWANE		
				HIGH TOP	SILKSTONE		GRUPA A	GRUPA B	GRUPA C
				LAMISTONE CPL					
ZL 1A	75-85	436/536,28	481/591,63	492/605,16	737/906,51	829/1019,67	951/1169,73	1001/1231,23	
ZL 1B	85-95	436/536,28	481/591,63	492/605,16	737/906,51	829/1019,67	951/1169,73	1001/1231,23	
ZL 2	95-120	448/551,04	493/606,39	508/624,84	766/942,18	851/1046,73	981/1206,63	1028/1264,44	
ZL 3	120-140	464/570,72	505/621,15	522/642,06	794/976,62	878/1079,94	1008/1239,84	1059/1302,57	
ZL 4	140-160	475/584,25	517/635,91	536/659,28	811/997,53	904/1111,92	1041/1280,43	1092/1343,16	
ZL 5	160-180	489/601,47	531/653,13	553/680,19	854/1050,42	929/1142,67	1067/1312,41	1122/1380,06	
ZL 6	180-200	505/621,15	545/670,35	572/703,56	878/1079,94	962/1183,26	1108/1362,84	1164/1431,72	
ZL 7	200-220	524/644,52	563/692,49	590/725,70	910/1119,30	1003/1233,69	1144/1407,12	1201/1477,23	
ZL 8	220-240	544/669,12	581/714,63	610/750,30	942/1158,66	1029/1265,67	1190/1463,70	1247/1533,81	
ZL 9	240-260	561/690,03	597/734,31	630/774,90	976/1200,48	1065/1309,95	1227/1509,21	1286/1581,78	
ZL 10	260-280	579/712,17	612/752,76	649/798,27	1021/1255,83	1098/1350,54	1262/1552,26	1326/1630,98	
ZL 11	280-300	602/740,46	635/781,05	678/833,94	1071/1317,33	1147/1410,81	1326/1630,98	1392/1712,16	

\*ościeżnica Lumen w kolorystyce MALOWANE występuje tylko z opaską 80 mm  
 Brak możliwości zamówienia opasek łączonych pod kątem 90°

## WYPOSAŻENIE

### STANDARDOWE

szkło hartowane satyna biały/brąz/grafit lub przeźierne o grubości 8 mm  
 ornament od strony przeciwnej do zawiasów  
 wysokość klamki przy standardowej wysokości tafli szklanej – 1040 mm  
 od dolnej krawędzi tafli

### DODATKOWE (za dopłatą)

ościeżnica stała i regulowana metalowa	
podcięcie wentylacyjne (str. 133)	100/123,00
tafla szklana o nietypowej wysokości 1967 mm	bez dopłaty
elektrozaczep awersyjny JIS 1710 12-24 VAC/DC (w tym blacha zaczepowa i frezowanie pod elektrozaczep)	184/226,32
elektrozaczep awersyjny BIRA HARTE XS12U 12V AC/DC (w tym blacha zaczepowa i frezowanie pod elektrozaczep)	179/220,17
elektrozaczep awersyjny z wyłącznikiem BIRA HARTE XS12UW 12V AC/DC (w tym blacha zaczepowa i frezowanie pod elektrozaczep)	184/226,32
elektrozaczep rewersyjny BIRA HARTE XS12R 12V DC (w tym blacha zaczepowa i frezowanie pod elektrozaczep)	242/297,66
okucia DORMA	wg tabeli

OKUCIA  
DORMA

aluminium EV1-Deco 114	aluminium stal nierdzewna 107	czarny**

klamka + mały zamek + zawiasy	990/1217,70	1351/1661,73	1319/1622,37
klamka + WB + zawiasy	988/1215,24	1351/1661,73	1319/1622,37
klamka + WC + zawiasy	1208/1485,84	1617/1988,91	1700/2091,00
klamko-gałka + mały zamek + zawiasy*	1150/1414,50	1483/1824,09	1495/1838,85

\*kompletacja drzwi z elektrozaczepem

\*\* dolny zawias z czarną osłonką, górny zawias czarny malowany

WB - do wkładki  
 WC - do blokady łazienkowej

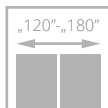
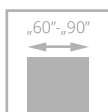

# SKŁADANE

od **730/897,90**  
cena skrzydła **netto**/brutto (PLN, VAT 23%)

Skrzydło drzwiowe zbudowane z **ramiaka drewnianego** obłożonego dwiema gładkimi płytami HDF laminowanymi lub fornirowanymi. Standardowe wypełnienie stanowi warstwa o strukturze „plastra miodu”.



drzwi SKŁADANE, wzór 00, ościeżnica regulowana SYSTEM DIN DUO

uchwyt

Zobacz  
więcej  
inspiracji



drzwi SKŁADANE, wzór 00, ościeżnica regulowana DIN DUO

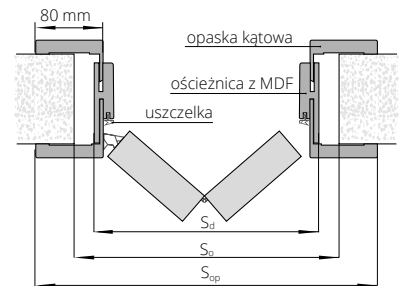

**WERSJA**      **00 / V00**      **00 / V00 dwuskrzydłowe**

MALOWANE	<b>1094</b> /1345,62	<b>2159</b> /2655,57
ECO TOP	<b>782</b> /961,86	<b>1539</b> /1892,97
UNI MAT PLUS	<b>878</b> /1079,94	<b>1729</b> /2126,67
HIGH TOP	<b>818</b> /1006,14	<b>1610</b> /1980,30
LAMISTONE CPL	<b>811</b> /997,53	<b>1595</b> /1961,85
LAMINOWANE CPL	<b>730</b> /897,90	<b>1436</b> /1766,28
SILKSTONE	<b>835</b> /1027,05	<b>1645</b> /2023,35
SILKSTONE CPL	<b>1135</b> /1396,05	<b>2270</b> /2792,10
FORNIROWANE GRUPA A	<b>1107</b> /1361,61	<b>2185</b> /2687,55
FORNIROWANE GRUPA B	<b>1148</b> /1412,04	<b>2269</b> /2790,87
FORNIROWANE GRUPA C	<b>1247</b> /1533,81	<b>2464</b> /3030,72

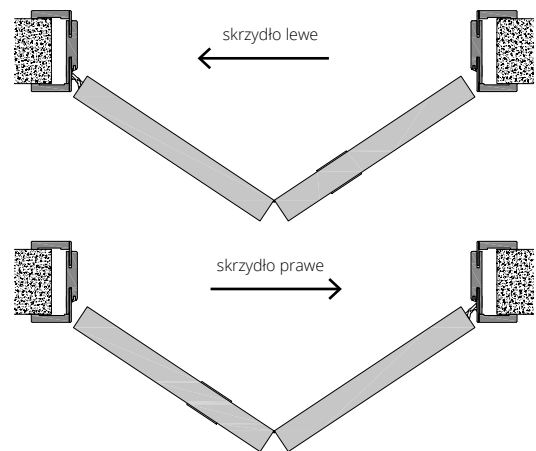

**KOLORYSTYKA**



\*nie dot. ościeznicy stałej DUO  
\*\*nie dot. ościeznicy regulowanej DUO

**OŚCIEŻNICE**

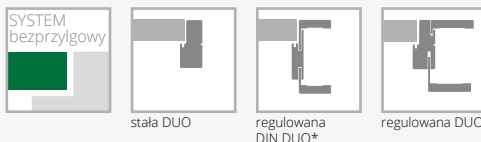

Drzwi składane ościeznica DIN DUO							
drzwi jednoskrzydłowe				drzwi dwuskrzydłowe			
typ	S <sub>o</sub>	S <sub>d</sub>	S <sub>op</sub>	typ	S <sub>o</sub>	S <sub>d</sub>	S <sub>op</sub>
„60”	690	652	792	„60”+„60”	1305	1267	1407
„70”	790	752	892	„70”+„70”	1505	1467	1607
„80”	890	852	992	„80”+„80”	1705	1667	1807
„90”	990	952	1092	„90”+„90”	1905	1867	2007
WYSOKOŚĆ		H <sub>o</sub>	H <sub>d</sub>	H <sub>s</sub>	H <sub>op</sub>		
		2085	2079	2040	2133		

Drzwi składane ościeznica stała drewniana DUO					
drzwi jednoskrzydłowe			drzwi dwuskrzydłowe		
typ	S <sub>o</sub>	S <sub>d</sub>	typ	S <sub>o</sub>	S <sub>d</sub>
„60”	713	693	„60”+„60”	1328	1308
„70”	813	793	„70”+„70”	1528	1508
„80”	913	893	„80”+„80”	1728	1708
„90”	1013	993	„90”+„90”	1928	1908
WYSOKOŚĆ		H <sub>o</sub>	H <sub>d</sub>	H <sub>s</sub>	H <sub>op</sub>
		2093	2083	2040	

Drzwi składane ościeznica regulowana drewniana DUO							
drzwi jednoskrzydłowe				drzwi dwuskrzydłowe			
typ	S <sub>o</sub>	S <sub>d</sub>	S <sub>op</sub>	typ	S <sub>o</sub>	S <sub>d</sub>	S <sub>op</sub>
„60”	713	693	836	„60”+„60”	1328	1308	1451
„70”	813	793	936	„70”+„70”	1528	1508	1651
„80”	913	893	1036	„80”+„80”	1728	1708	1851
„90”	1013	993	1136	„90”+„90”	1928	1908	2051
WYSOKOŚĆ		H <sub>o</sub>	H <sub>d</sub>	H <sub>s</sub>	H <sub>op</sub>		
		2093	2083	2040	2154		

S<sub>d</sub>, H<sub>d</sub> - wymiary drzwi po zewnętrznej stronie ościeznicy  
S<sub>o</sub>, H<sub>o</sub> - proponowany wymiar montażowy  
S<sub>op</sub>, H<sub>op</sub> - wymiary po zewnętrznej stronie opaski  
H<sub>s</sub> - wysokość skrzydła

**WYPOSAŻENIE**

STANDARDOWE	drzwi wyższe o 50 mm, 100 mm	<b>+10%</b>
	drzwi wyższe o 150 mm, 200 mm	<b>+20%</b>
	trzeci zawias w skrzydle kryty DUO dla szerokości „60”-„80”	<b>110</b> /135,30
DODATKOWE (za dopłatą)	zamek jednopunktowy wpuszczany, hakowy WB (tylko jednoskrzydłowe)	<b>105</b> /129,15
	wypełnienie z płyty wiórowej otworowanej	<b>150</b> /184,50
	wypełnienie z płyty wiórowej pełnej (zalecany trzeci zawias)	<b>170</b> /209,10
	drzwi niższe o 55 mm	bez dopłaty

drzwi wyższe o 50 mm, 100 mm	<b>+10%</b>
drzwi wyższe o 150 mm, 200 mm	<b>+20%</b>
trzeci zawias w skrzydle kryty DUO dla szerokości „60”-„80”	<b>110</b> /135,30
zamek jednopunktowy wpuszczany, hakowy WB (tylko jednoskrzydłowe)	<b>105</b> /129,15
uchwyty do skrzydeł składanych	str. 137



# DŹWIĘKOIZOLACYJNE

od **803/987,69**

cena skrzydła **netto**/brutto (PLN, VAT 23%)

Drzwi jednoskrzydłowe **DŹWIĘKOIZOLACYJNE** w systemie przylgowym. Konstrukcję skrzydła stanowi **ramiak z drewna iglastego** obłożony obustronnie płytą HDF. Wypełnienie z płyty wiórowej pełnej (typ A) lub specjalna konstrukcja POL-SKONE (typ B). Skrzydło z uszczelką opadającą.

izolacyjność akustyczna:

z ościeżnicą drewnianą:

**klasa Rw=27 dB (typ A); klasa Rw=32 dB (typ B)**

z ościeżnicą metalową:

**klasa Rw = 27 dB (typ A); klasa Rw=37 dB (typ B)**

z ościeżnicą regulowaną DIN:

**klasa Rw=27 dB (typ A); klasa Rw=37 dB (typ B)**

Krajowa Ocena Techniczna ITB-KOT-2021/2041 wydanie 1

Drzwi jedno- lub dwuskrzydłowe **DŹWIĘKOIZOLACYJNE DUO** w systemie bezprzylgowym. Konstrukcję skrzydła stanowi **ramiak z drewna iglastego** obłożony obustronnie płytą HDF. Wypełnienie z płyty wiórowej pełnej (typ A) lub specjalna konstrukcja POL-SKONE (typ B). **Drzwi występują w wersji jedno- i dwuskrzydłowej z ościeżnicą drewnianą (stałą DUO lub regulowaną DUO).** Skrzydło z uszczelką opadającą.

izolacyjność akustyczna:

jedno- i dwuskrzydłowe typ A – **klasa Rw=27 dB**

jednoskrzydłowe typ B – **klasa Rw=37 dB**

dwuskrzydłowe typ B – **klasa Rw=32 dB**

klasa mechaniczna: 2 klasa wymagań wytrzymałości

mechanicznej tj. średnie warunki eksploatacji

Krajowa Ocena Techniczna ITB-KOT-2021/2041 wydanie 1

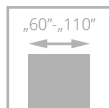

drzwi DŹWIĘKOIZOLACYJNE, wzór 00, ościeżnica regulowana SYSTEM DIN



klamka, zamek



standardowe łączenie opasek pod kątem 45°



drzwi DŹWIĘKOIZOLACYJNE, wzór 00, ościeżnica regulowana SYSTEM DIN

Zobacz  
więcej  
inspiracji





WERSJA 00 / V00

Katalog drzwi technicznych  
dostępny na stronie internetowej  
[www.pol-skone.eu](http://www.pol-skone.eu)  
w zakładce **katalogi**



#### DŹWIĘKOIZOLACYJNE TYP A

MALOWANE*	1240/1525,20
ECO TOP	803/987,69
UNI MAT PLUS	907/1115,61
HIGH TOP	846/1040,58
LAMISTONE CPL	891/1095,93
SILKSTONE	922/1134,06
SILKSTONE CPL	1222/1503,06
LAMINOWANE CPL 0,2	900/1107,00
FORNIROWANE GRUPA A	1240/1525,20
FORNIROWANE GRUPA B	1325/1629,75
FORNIROWANE GRUPA C	1395/1715,85
SILKWOOD	1395/1715,85

#### DŹWIĘKOIZOLACYJNE TYP B

MALOWANE*	1544/1899,12
ECO TOP	1463/1799,49
UNI MAT PLUS	1568/1928,64
HIGH TOP	1463/1799,49
LAMISTONE CPL	1463/1799,49
SILKSTONE	1463/1799,49
SILKSTONE CPL	1763/2168,49
LAMINOWANE CPL 0,2	1463/1799,49
FORNIROWANE GRUPA A	1544/1899,12
FORNIROWANE GRUPA B	1628/2002,44
FORNIROWANE GRUPA C	1711/2104,53
SILKWOOD	1711/2104,53

\*standardowy kolor skrzydeł - biały RAL 9003, szary RAL 7047, beż NCS s2005 Y50R

#### KOLORYSTYKA



dopłata do koloru podstawowego biały RAL 9003, szary RAL 7047, beż NCS s2005 Y50R wg grup kolorystycznych RAL, NCS (str. 9)

Grupa I	Grupa II	Grupa III	Grupa IV	Grupa V
399/490,77	499/613,77	599/736,77	699/859,77	799/982,77

#### OŚCIEŻNICE

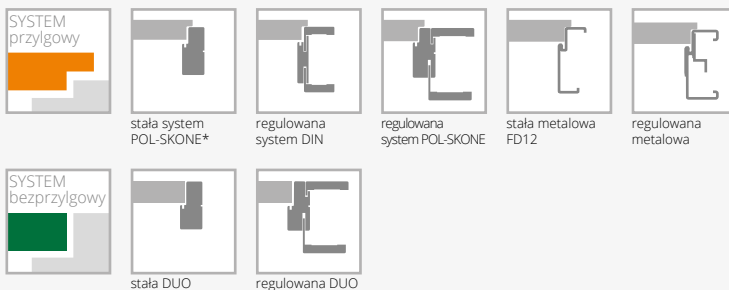

\* nie dotyczy ECO TOP

#### WYPOSAŻENIE

##### DŹWIĘKOIZOLACYJNE

<b>STANDARDOWE</b>	
zamek jednopunktowy wpuszczany na wkładkę, rozstaw 72 mm	
zawiasy czopowe regulowane - 3 szt.	
uszczelka opadająca	
standardowe szerokości: „80”, „90”	
<b>DODATKOWE (za dopłatą)</b>	
rozmiar „100”	+20%
rozmiar „110”	+40%
dźwignia antypaniczna	
samozamykacz nawierzchniowy	str. 137
zamki elektroniczne	
elektrozaczep (awersyjny lub rewersyjny)	
wystroje (brak możliwości zastosowania intarsji w wersji Typ B)	
szyldy z kontrolą dostępu	
drzwi wyższe o 50 mm lub 100 mm	+10%
drzwi wyższe o 150 mm lub 200 mm	+20%
drzwi wyższe o 250 mm lub 300 mm (nie dot. ościeżnic DIN)	+30%
drzwi wyższe o 350 mm lub 400 mm (nie dot. ościeżnic DIN)	+40%

##### DŹWIĘKOIZOLACYJNE DUO

<b>STANDARDOWE</b>	
zawias kryty (regulowany w 3 płaszczyznach) („60”-„70” - 2 szt.; „80” - „90” - 3 szt.)	
zamek:	
drzwi jednoskrzydłowe - magnetyczny na klucz lub wkładkę, rozstaw 85 mm	
drzwi dwuskrzydłowe - zapadkowo zasuwkowy na klucz lub wkładkę, 72 mm	
uszczelka opadająca	
<b>DODATKOWE (za dopłatą)</b>	
samozamykacz nawierzchniowy lub kryty	
zamek dodatkowy wpuszczany lub nawierzchniowy	
nawierzchniowe zwory elektromagnetyczne firm: ASSA ABLOY, DORMA lub GEZE	
wizjer	
drzwi wyższe o 50 mm lub 100 mm	+10%
drzwi wyższe o 150 mm lub 200 mm	+20%
drzwi wyższe o 250 mm lub 300 mm	+30%
drzwi wyższe o 350 mm lub 400 mm	+40%



# ościeżnica STAŁA MDF



	ECO TOP	UNI MAT PLUS	HIGH TOP
			LAMISTONE CPL
			SILKSTONE

drzwi jednoskrzydłowe	231/284,13	301/370,23	277/340,71
--------------------------	------------	------------	------------

DOPLATY		+50%
drzwi dwuskrzydłowe		
ościeżnice niższe o 50 mm lub 100 mm	bez dopłaty	
„100”		30/36,90
„110”		60/73,80

CENA (zł)  
**netto**/brutto  
(VAT 23%)

**OPCJA** listwy maskujące LD6 (za dopłatą)

**UWAGA!** Ościeżnice z MDF nie występują w wersji malowanej

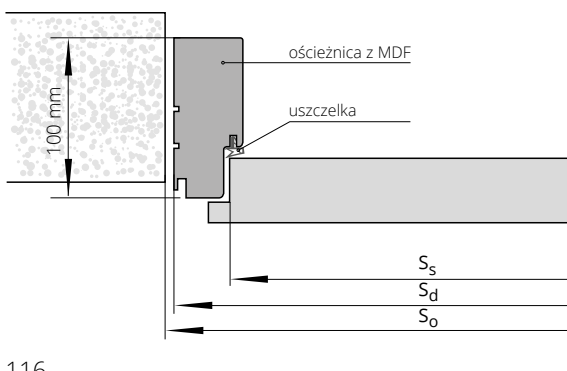

SZEROKOŚĆ						
drzwi jednoskrzydłowe				drzwi dwuskrzydłowe		
typ	S <sub>o</sub>	S <sub>d</sub>	S <sub>s</sub>	typ	S <sub>o</sub>	S <sub>d</sub>
„60”	709	689	618	„60”+„60”	1343	1323
„70”	809	789	718	„60”+„70”	1443	1423
„80”	909	889	818	„60”+„80” „70”+„70”	1543	1523
„90”	1009	989	918	„60”+„90” „70”+„80”	1643	1623
				„70”+„90” „80”+„80”	1743	1723
				„80”+„90”	1843	1823
				„90”+„90”	1943	1923

WYSOKOŚĆ	H <sub>o</sub>	H <sub>d</sub>	H <sub>s</sub>
	2074	2064	2020

S<sub>s</sub> – szerokość skrzydła  
S<sub>d</sub> – szerokość drzwi po zewnętrznej stronie ościeżnicy  
S<sub>o</sub> – szerokość otworu montażowego

H<sub>s</sub> – wysokość skrzydła  
H<sub>d</sub> – wysokość drzwi po zewnętrznej stronie ościeżnicy  
H<sub>o</sub> – wysokość otworu montażowego



# ościeżnica STAŁA POL-SKONE



	UNI MAT PLUS	do laminowanych	MALOWANE* biały, beż, szary	FORNIROWANE		
		HIGH TOP		GRUPA A	GRUPA B	GRUPA C, D
		LAMISTONE CPL				
		SILKSTONE				
drzwi jednoskrzydłowe	422/519,06	422/519,06	519/638,37	552/678,96	652/801,96	684/841,32
drzwi dwuskrzydłowe	649/798,27	649/798,27	884/1087,32	773/950,79	916/1126,68	961/1182,03

## DOPLATY

ościeżnice niższe o 50 mm lub 100 mm	bez dopłaty	CENA (zł) netto/brutto (VAT 23%)
ościeżnice wyższe o 50 mm lub 100 mm	+10%	
ościeżnice wyższe o 150 mm lub 200 mm	+20%	
„100”	30/36,90	
„110”	60/73,80	
elektrozaczep awersyjny JIS 1710 12-24 VAC/DC (w tym blacha zaczepowa i frezowanie pod elektrozaczep) **	160/196,80	
elektrozaczep awersyjny BIRA HARTE XS wąski XS12U 12V AC/DC (w tym blacha i frezowanie pod elektrozaczep)**	157/193,11	
elektrozaczep awersyjny z wyłącznikiem BIRA HARTE XS12UW 12V AC/DC (w tym blacha zaczepowa i frezowanie pod elektrozaczep)**	164/201,72	
elektrozaczep rewersyjny BIRA HARTE XS wąski XS12R 12V DC (w tym blacha zaczepowa i frezowanie pod elektrozaczep)**	214/263,22	

## TABELA DOPLAT do ościeżnic RAL, NCS wg grup kolorystycznych\*

GRUPA I	GRUPA II	GRUPA III	GRUPA IV	GRUPA V
+20%	+30%	+40%	+60%	+75%

## OPCJA

listwy maskujące LD6 (za dopłatą)

\*ekologiczne farby akrylowe, kolory palet RAL i NCS (oprócz metalicznych) - dopłata wg grup kolorystycznych (str. 9)  
\*\* do skrzydeł wyposażonych w zamek ECO Schulte GBS 12 - dopłata +50/61,50

## SZEROKOŚĆ

drzwi jednoskrzydłowe			drzwi dwuskrzydłowe			
typ	S <sub>o</sub>	S <sub>d</sub>	S <sub>s</sub>	typ	S <sub>o</sub>	S <sub>d</sub>
„60”	709	689	618	„60”+„60”	1343	1323
„70”	809	789	718	„60”+„70”	1443	1423
„80”	909	889	818	„60”+„80” „70”+„70”	1543	1523
„90”	1009	989	918	„60”+„90” „70”+„80”	1643	1623
„90 plus”	1019	999	928	„70”+„90” „80”+„80”	1743	1723
				„80”+„90”	1843	1823
				„90”+„90”	1943	1923

## WYSOKOŚĆ

H <sub>o</sub>	H <sub>d</sub>	H <sub>s</sub>
2074	2064	2020

S<sub>s</sub> - szerokość skrzydła  
S<sub>d</sub> - szerokość drzwi po zewnętrznej stronie ościeżnicy  
S<sub>o</sub> - szerokość otworu montażowego

H<sub>s</sub> - wysokość skrzydła  
H<sub>d</sub> - wysokość drzwi po zewnętrznej stronie ościeżnicy  
H<sub>o</sub> - wysokość otworu montażowego

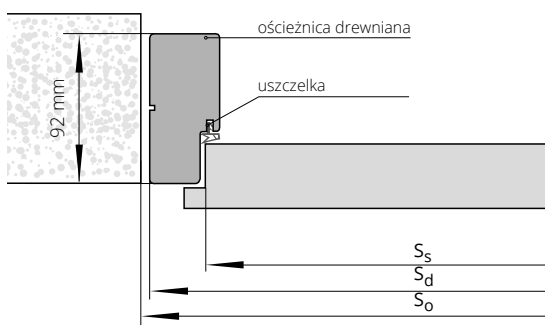



# ościeżnica REGULOWANA SYSTEM DIN



drzwi jednoskrzydłowe		ECO TOP	UNI MAT PLUS	HIGH TOP	
				LAMISTONE CPL	SILKSTONE
do laminowanych					
ZP1A	75-85	422/519,06	467/574,41	477/586,71	477/586,71
ZP1B	85-95	422/519,06	467/574,41	477/586,71	477/586,71
ZP2	95-120	434/533,82	478/587,94	494/607,62	494/607,62
ZP3	120-140	448/551,04	493/606,39	508/624,84	508/624,84
ZP4	140-160	459/564,57	502/617,46	521/640,83	521/640,83
ZP5	160-180	475/584,25	517/635,91	538/661,74	538/661,74
ZP6	180-200	490/602,70	531/653,13	558/686,34	558/686,34
ZP7	200-220	508/624,84	547/672,81	576/708,48	576/708,48
ZP8	220-240	528/649,44	566/696,18	597/734,31	597/734,31
ZP9	240-260	545/670,35	582/715,86	616/757,68	616/757,68
ZP10	260-280	564/693,72	598/735,54	635/781,05	635/781,05
ZP11	280-300	588/723,24	620/762,60	663/815,49	663/815,49

drzwi jednoskrzydłowe		MALOWANE* biały, beż, szary	FORNIROWANE			BLACK
			GRUPA A	GRUPA B	GRUPA C, D	
ZP1A	75-85	725/891,75	817/1004,91	938/1153,74	987/1214,01	987/1214,01
ZP1B	85-95	725/891,75	817/1004,91	938/1153,74	987/1214,01	987/1214,01
ZP2	95-120	753/926,19	839/1031,97	967/1189,41	1015/1248,45	1025/1260,75
ZP3	120-140	781/960,63	864/1062,72	995/1223,85	1044/1284,12	1064/1308,72
ZP4	140-160	799/982,77	890/1094,70	1027/1263,21	1077/1324,71	1087/1337,01
ZP5	160-180	841/1034,43	916/1126,68	1053/1295,19	1108/1362,84	1142/1404,66
ZP6	180-200	865/1063,95	949/1167,27	1096/1348,08	1152/1416,96	1176/1446,48
ZP7	200-220	896/1102,08	988/1215,24	1132/1392,36	1189/1462,47	1217/1496,91
ZP8	220-240	930/1143,90	1016/1249,68	1176/1446,48	1234/1517,82	1265/1555,95
ZP9	240-260	964/1185,72	1052/1293,96	1214/1493,22	1273/1565,79	1312/1613,76
ZP10	260-280	1008/1239,84	1084/1333,32	1247/1533,81	1313/1614,99	1366/1680,18
ZP11	280-300	1059/1302,57	1135/1396,05	1313/1614,99	1378/1694,94	1439/1769,97

Istnieje możliwość wykonania ościeżnic o większych zakresach niż maksymalne podane w powyższej tabeli (po konsultacji z działem Handlowym).  
\*ekologiczne farby akrylowe, kolory palet RAL i NCS (oprócz metalicznych) - dopłata wg grup kolorystycznych (str. 9).  
\*\* do skrzydeł wyposażonych w zamek ECO Schulte GBS 12 - dopłata +50/61,50, wymiar szerokości otworu montażowego powiększony dodatkowo o 15 mm  
\*\*\*UWAGA! Zalecany wymiar wysokości otworu montażowego powiększony o 16 mm.

### nowy sposób łączenia opasek - str. 11

DRZWI DWUSKRZYDŁOWE	DOPLATY	CENA (zł) netto/brutto (VAT 23%)
ościeżnice niższe o 50 mm lub 100 mm	bez dopłaty	
ościeżnice wyższe o 50 mm lub 100 mm	+10%	
ościeżnice wyższe o 150 mm lub 200 mm	+20%	
„100”		30/36,90
„110”		60/73,80
opaski łączone pod kątem 90° (dot. opaski wersja B 90°-wersja C 90°)		30/36,90
opaski o szerokości 80 mm	bez dopłaty	
elektrozaczep awersyjny JIS 12V 12V VAC/DC (w tym blacha zaczepowa i frezowanie pod elektrozaczep) **		190/233,70
elektrozaczep awersyjny BIRA HARTE XS wąski XS12U 12V AC/DC (w tym blacha i frezowanie pod elektrozaczep)**		187/230,01
elektrozaczep awersyjny z wyłącznikiem XS12UW 12V AC/DC (w tym blacha zaczepowa i frezowanie pod elektrozaczep)**		194/238,62
elektrozaczep rewersyjny BIRA HARTE XS wąski XS12R 12V DC (w tym blacha zaczepowa i frezowanie pod elektrozaczep)**		244/300,12
wzmocnienie pod samozamykacz ramieniowy/szynowy***		45/55,35
wymiana zawiasu typ B na typ K		35/43,05
zawias trójdzielny typ T		30/36,90
korona		str. 131



TABELA DOPLAT do ościeżnic RAL, NCS wg grup kolorystycznych*	GRUPA I	GRUPA II	GRUPA III	GRUPA IV	GRUPA V
	+20%	+30%	+40%	+60%	+75%

SZEROKOŚĆ														
drzwi jednoskrzydłowe							drzwi dwuskrzydłowe							
typ	So	Sd	Ss	SopA	SopAF	SopB	SopBF	typ	So	Sd	SopA	SopAF	SopB	SopBF
„60”	676	646	618	746	748	786	788	„60”+„60”	1310	1280	1380	1382	1420	1422
„70”	776	746	718	846	848	886	888	„60”+„70”	1410	1380	1480	1482	1520	1522
„80”	876	846	818	946	948	986	988	„60”+„80” „70”+„70”	1510	1480	1580	1582	1620	1622
„90”	976	946	918	1046	1048	1086	1088	„60”+„90” „70”+„80”	1610	1580	1680	1682	1720	1722
„90 plus”	986	956	928	1056	1058	1096	1098	„70”+„90” „80”+„80”	1710	1680	1780	1782	1820	1822
								„80”+„90”	1810	1780	1880	1882	1920	1922
								„90”+„90”	1910	1880	1980	1982	2020	2022

WYSOKOŚĆ					
	H <sub>o</sub>	H <sub>d</sub>	H <sub>s</sub>	H <sub>opA</sub>	H <sub>opB</sub>
	2053	2043	2020	2093	2113

S<sub>s</sub> - szerokość skrzydła  
S<sub>d</sub> - szerokość drzwi po zewnętrznej stronie ościeżnicy  
S<sub>o</sub> - szerokość otworu montażowego  
S<sub>op</sub> - szerokość po zewnętrznej stronie opaski  
SopAF - wymiar dla ościeżnicy fornirowanej  
SopBF - wymiar dla ościeżnicy malowanej  
SopA - wymiar dla ościeżnicy laminowanej i malowanej  
SopB - wymiar dla ościeżnicy laminowanej i malowanej

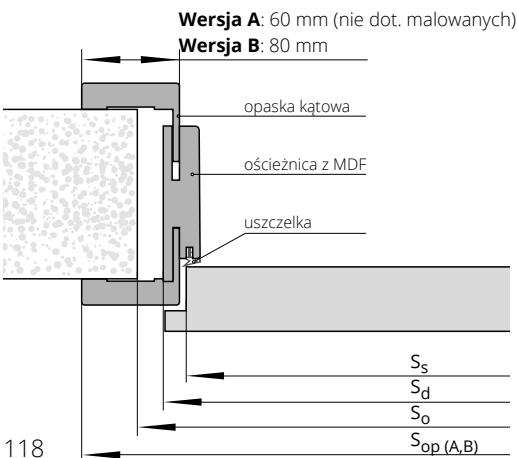
H<sub>s</sub> - wysokość skrzydła  
H<sub>d</sub> - wysokość drzwi po zewnętrznej stronie ościeżnicy  
H<sub>o</sub> - wysokość otworu montażowego  
H<sub>op</sub> - wysokość po zewnętrznej stronie opaski

# ościeżnica REGULOWANA SYSTEM POL-SKONE



drzwi jednoskrzydłowe	symbol	zakres w mm	HIGH TOP	FORNIROWANE		
			UNI MAT PLUS	GRUPA A	GRUPA B	GRUPA C, D
			LAMISTONE CPL			
			SILKSTONE			
			do laminowanych			
	ZZ1	62-79	719/884,37	1055/1297,65	1213/1491,99	1271/1563,33
	ZZ2	79-99	719/884,37	1055/1297,65	1213/1491,99	1271/1563,33
	ZZ3	99-123	769/945,87	1133/1393,59	1306/1606,38	1375/1691,25
	ZZ4	123-143	769/945,87	1133/1393,59	1306/1606,38	1375/1691,25
	ZZ5	143-189	842/1035,66	1243/1528,89	1434/1763,82	1504/1849,92
	ZZ6	189-209	842/1035,66	1243/1528,89	1434/1763,82	1504/1849,92
	ZZ7	209-255	918/1129,14	1359/1671,57	1559/1917,57	1634/2009,82
	ZZ8	255-275	918/1129,14	1359/1671,57	1559/1917,57	1634/2009,82
	ZZ9	275-321	989/1216,47	1455/1789,65	1678/2063,94	1762/2167,26
	ZZ10	321-341	989/1216,47	1455/1789,65	1678/2063,94	1762/2167,26
	ZZ11	341-391	1093/1344,39	1609/1979,07	1844/2268,12	1935/2380,05

## DOPLATY

ościeżnice niższe o 50 mm lub 100 mm	bez dopłaty
ościeżnice wyższe o 50 mm lub 100 mm	+10%
ościeżnice wyższe o 150 mm lub 200 mm	+20%
drzwi dwuskrzydłowe	+50%
„100”	30/36,90
„110”	60/73,80
elektrozaczep awersyjny JIS 1710 12-24 VAC/DC (w tym blacha zaczepowa i frezowanie pod elektrozaczep)*	160/196,80
elektrozaczep awersyjny BIRA HARTE XS wąski XS12U 12V AC/DC (w tym blacha zaczepowa i frezowanie pod elektrozaczep)*	157/193,11
elektrozaczep awersyjny z wyłącznikiem BIRA HARTE XS12UW 12V AC/DC (w tym blacha zaczepowa i frezowanie pod elektrozaczep)*	164/201,72
elektrozaczep rewersyjny BIRA HARTE XS wąski XS12R 12V DC (w tym blacha zaczepowa i frezowanie pod elektrozaczep)*	214/263,22
korona	str. 131

CENA (zł)  
netto/brutto  
(VAT 23%)

Istnieje możliwość wykonania ościeżnic o większych zakresach niż maksymalne podane w powyższej tabeli (po konsultacji z Działem Handlowym).  
\* do skrzydeł wyposażonych w zamek ECO Schulte GBS 12 - dopłata + 50/61,50, fabrycznie wykonane frezowanie w opaskach pod elektrozaczep.

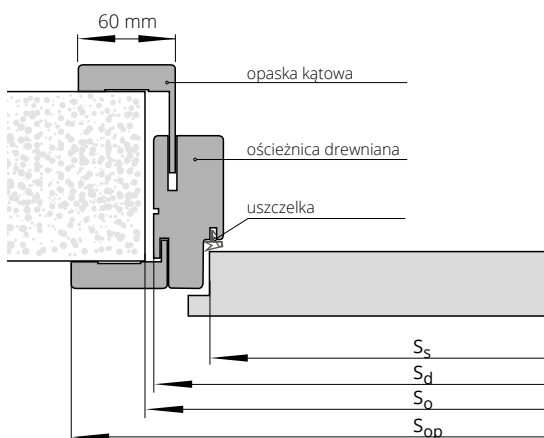

## SZEROKOŚĆ

drzwi jednoskrzydłowe					drzwi dwuskrzydłowe			
typ	S <sub>o</sub>	S <sub>d</sub>	S <sub>s</sub>	S <sub>op</sub>	typ	S <sub>o</sub>	S <sub>d</sub>	S <sub>op</sub>
„60”	715	695	618	798	„60”+„60”	1350	1330	1433
„70”	815	795	718	898	„60”+„70”	1450	1430	1533
„80”	915	895	818	998	„60”+„80”+„70”+„70”	1550	1530	1633
„90”	1015	995	918	1098	„60”+„90”+„70”+„80”	1650	1630	1733
„90 plus”	1025	1005	928	1108	„70”+„90”+„80”+„80”	1750	1730	1833
					„80”+„90”	1850	1830	1933
					„90”+„90”	1950	1930	2033

## WYSOKOŚĆ

	H <sub>o</sub>	H <sub>d</sub>	H <sub>s</sub>	H <sub>op</sub>
	2077	2067	2020	2118

S<sub>s</sub> – szerokość skrzydła  
S<sub>d</sub> – szerokość drzwi po zewnętrznej stronie ościeżnicy  
S<sub>o</sub> – szerokość otworu montażowego  
S<sub>op</sub> – szerokość po zewnętrznej stronie opaski

H<sub>s</sub> – wysokość skrzydła  
H<sub>d</sub> – wysokość drzwi po zewnętrznej stronie ościeżnicy  
H<sub>o</sub> – wysokość otworu montażowego  
H<sub>op</sub> – wysokość po zewnętrznej stronie opaski





Szczegółowe informacje dot. produktu



# ościeżnica **STAŁA** SYSTEM DUO



	HIGH TOP	MALOWANE* biały, beż, szary	FORNIROWANE		
	UNI MAT PLUS		GRUPA A	GRUPA B	GRUPA C, D
	LAMISTONE CPL				
	SILKSTONE				
	do laminowanych				
drzwi jednoskrzydłowe	784/964,32	913/1122,99	915/1125,45	1005/1236,15	1034/1271,82
drzwi dwuskrzydłowe	995/1223,85	1206/1483,38	1120/1377,60	1249/1536,27	1286/1581,78

## DOPLATY

ościeżnice niższe o 55 mm lub 100 mm	bez dopłaty	CENA (zł) <b>netto/brutto</b> (VAT 23%)
ościeżnice wyższe o 50 mm lub 100 mm	<b>+10%</b>	
ościeżnice wyższe o 150 mm lub 200 mm	<b>+20%</b>	
elektrozaczep BIRA HARTE XS wąski z wysłizgiem (rewersyjny) XS12R-C 12V DC (w tym blacha zaczepowa SPEC-525 i frezowanie pod elektrozaczep)**	<b>239/293,97</b>	
elektrozaczep BIRA HARTE XS wąski z wysłizgiem (awersyjny) XS12U-C 12V AC/DC (w tym blacha zaczepowa SPEC-525 i frezowanie pod elektrozaczep)**	<b>206/253,38</b>	
elektrozaczep BIRA HARTE XS wąski z wysłizgiem (awersyjny z wyłącznikiem) XS12UW-C 12V AC/DC (w tym blacha zaczepowa SPEC-525 i frezowanie pod elektrozaczep)**	<b>212/260,76</b>	

TABELA DOPLAT do ościeżnic RAL, NCS wg grup kolorystycznych*	GRUPA I	GRUPA II	GRUPA III	GRUPA IV	GRUPA V
	<b>+20%</b>	<b>+30%</b>	<b>+40%</b>	<b>+60%</b>	<b>+75%</b>

\*ekologiczne farby akrylowe, kolory palet RAL i NCS (oprócz metalicznych)

- dopłata wg grup kolorystycznych (str. 9)

\*\* do skrzydeł wyposażonych w zamek ECO Schulte GBS 12 - dopłata + 50/61,50, wymiar szerokości otworu montażowego powiększony dodatkowo o 25 mm

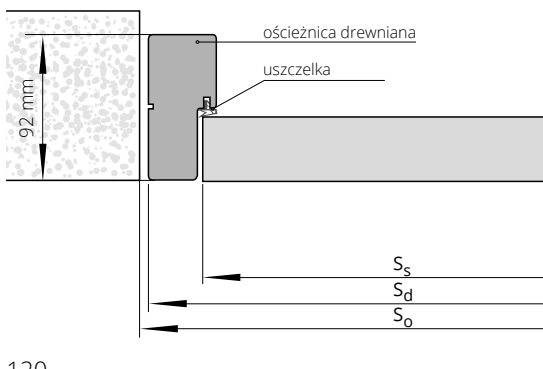

## SZEROKOŚĆ

drzwi jednoskrzydłowe			drzwi dwuskrzydłowe		
typ	S <sub>o</sub>	S <sub>d</sub>	typ	S <sub>o</sub>	S <sub>d</sub>
„60”	713	693	„60”+„60”	1328	1308
„70”	813	793	„60”+„70”	1428	1408
„80”	913	893	„60”+„80” „70”+„70”	1528	1508
„90”	1013	993	„60”+„90” „70”+„80”	1628	1608
„90 plus”	1038	1018	„70”+„90” „80”+„80”	1728	1708
			„80”+„90”	1828	1808
			„90”+„90”	1928	1908

## WYSOKOŚĆ

H <sub>o</sub>	H <sub>d</sub>	H <sub>s</sub>
2093	2083	2040

S<sub>s</sub> - szerokość skrzydła

S<sub>d</sub> - szerokość drzwi po zewnętrznej stronie ościeżnicy

S<sub>o</sub> - szerokość otworu montażowego

H<sub>s</sub> - wysokość skrzydła

H<sub>d</sub> - wysokość drzwi po zewnętrznej stronie ościeżnicy

H<sub>o</sub> - wysokość otworu montażowego

# ościeżnica REGULOWANA SYSTEM DIN DUO

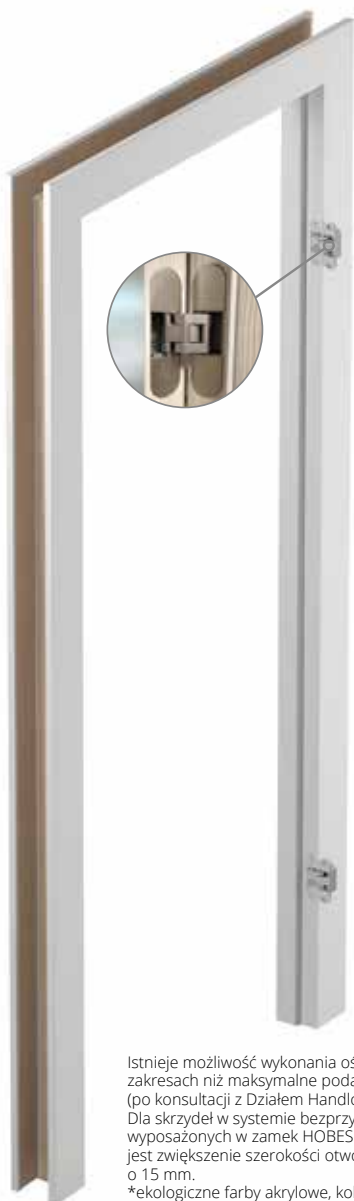

drzwi jednoskrzydłowe		ECO TOP	UNI MAT PLUS	HIGH TOP LAMISTONE CPL SILKSTONE do laminowanych
ZD1	75-80	780/959,40	829/1019,67	853/1049,19
ZD2	80-85	780/959,40	829/1019,67	853/1049,19
ZD3	85-95	780/959,40	829/1019,67	853/1049,19
ZD4	95-120	791/972,93	839/1031,97	880/1082,40
ZD5	120-140	801/985,23	852/1047,96	891/1095,93
ZD6	140-160	811/997,53	888/1092,24	906/1114,38
ZD7	160-180	824/1013,52	902/1109,46	924/1136,52
ZD8	180-200	839/1031,97	917/1127,91	942/1158,66
ZD9	200-220	851/1046,73	930/1143,90	962/1183,26
ZD10	220-240	868/1067,64	946/1163,58	978/1202,94
ZD11	240-260	882/1084,86	959/1179,57	995/1223,85
ZD12	260-280	897/1103,31	977/1201,71	1020/1254,60
ZD13	280-305	916/1126,68	995/1223,85	1037/1275,51

drzwi jednoskrzydłowe		MALOWANE* biały, beż, szary	FORNIROWANE			BLACK
			GRUPA A	GRUPA B	GRUPA C, D	
ZD1	75-80	1105/1359,15	1195/1469,85	1311/1612,53	1375/1691,25	1335/1642,05
ZD2	80-85	1105/1359,15	1195/1469,85	1311/1612,53	1375/1691,25	1335/1642,05
ZD3	85-95	1105/1359,15	1195/1469,85	1311/1612,53	1375/1691,25	1335/1642,05
ZD4	95-120	1128/1387,44	1219/1499,37	1339/1646,97	1404/1726,92	1366/1680,18
ZD5	120-140	1140/1402,20	1245/1531,35	1364/1677,72	1433/1762,59	1391/1710,93
ZD6	140-160	1155/1420,65	1269/1560,87	1392/1712,16	1461/1797,03	1411/1735,53
ZD7	160-180	1170/1439,10	1287/1583,01	1421/1747,83	1491/1833,93	1445/1777,35
ZD8	180-200	1195/1469,85	1322/1626,06	1457/1792,11	1529/1880,67	1480/1820,40
ZD9	200-220	1217/1496,91	1356/1667,88	1489/1831,47	1566/1926,18	1512/1859,76
ZD10	220-240	1240/1525,20	1385/1703,55	1529/1880,67	1604/1972,92	1547/1902,81
ZD11	240-260	1257/1546,11	1419/1745,37	1565/1924,95	1642/2019,66	1580/1943,40
ZD12	260-280	1281/1575,63	1443/1774,89	1598/1965,54	1677/2062,71	1615/1986,45
ZD13	280-305	1309/1610,07	1492/1835,16	1653/2033,19	1736/2135,28	1667/2050,41

Istnieje możliwość wykonania ościeżnicy o większych zakresach niż maksymalne podane w powyższej tabeli (po konsultacji z Działem Handlowym).  
Dla skrzydeł w systemie bezprylgowym DUO wyposażonych w zamek HOBES konieczne jest zwiększenie szerokości otworu montażowego o 15 mm.

\*ekologiczne farby akrylowe, kolory palet RAL i NCS (oprócz metalicznych) - dopłata wg grup kolorystycznych (str. 9)

\*\* do skrzydeł wyposażonych w zamek ECO Schulte GBS 12 - dopłata + 50/61,50, wymiar szerokości otworu montażowego powiększony dodatkowo o 25 mm

\*\*\*UWAGA! Zalecany wymiar wysokości otworu montażowego powiększony o 16 mm.

## DOPLATY

drzwi dwuskrzydłowe	+50%
ościeżnice niższe o 55 mm lub 100 mm	bez dopłaty
ościeżnice wyższe o 50 mm lub 100 mm	+10%
ościeżnice wyższe o 150 mm lub 200 mm	+20%
„100”	30/36,90
„110”	60/73,80
wzmocnienie pod samozamykacz ramieniowy/szynowy***	45/55,35
opaski łączone pod kątem 90° - wersja B 90°, wersja C 90°	30/36,90
elektrozaczep BIRA HARTE XS wąski z wysłizgiem (rewersyjny) XS12R-C 12V DC (w tym blacha zaczepowa SPEC-525 i frezowanie pod elektrozaczep)**	239/293,97
elektrozaczep BIRA HARTE XS wąski z wysłizgiem (awersyjny) XS12U-C 12V AC/DC (w tym blacha zaczepowa SPEC-525 i frezowanie pod elektrozaczep)**	206/253,38
elektrozaczep BIRA HARTE XS wąski z wysłizgiem (awersyjny z wyłącznikiem) XS12UW-C 12V AC/DC (w tym blacha zaczepowa SPEC-525 i frezowanie pod elektrozaczep)**	212/260,76
korona	str. 131

## nowy sposób łączenia opasek - str. 11



TABELA DOPLAT do ościeżnic RAL, NCS wg grup kolorystycznych*	GRUPA I	GRUPA II	GRUPA III	GRUPA IV	GRUPA V
	+20%	+30%	+40%	+60%	+75%

SZEROKOŚĆ										
drzwi jednoskrzydłowe			drzwi dwuskrzydłowe							
typ	So	Sd	Ss	Sop	SopF	typ	So	Sd	Sop	SopF
„60”	690	652	625	792	794	„60”+„60”	1305	1267	1407	1409
„70”	790	752	725	892	894	„60”+„70”	1405	1367	1507	1509
„80”	890	852	825	992	994	„60”+„80”	1505	1467	1607	1609
„90”	990	952	925	1092	1094	„60”+„90”	1605	1567	1707	1709
„90 plus”	1015	977	950	1117	1119	„70”+„90”	1705	1667	1807	1809
						„80”+„90”	1805	1767	1907	1909
						„90”+„90”	1905	1867	2007	2009

WYSOKOŚĆ				
	H <sub>o</sub>	H <sub>d</sub>	H <sub>s</sub>	H <sub>op</sub>
	2075	2063	2040	2133

Ss - szerokość skrzydła  
Sd - szerokość drzwi po zewnętrznej stronie ościeżnicy  
So - szerokość otworu montażowego  
Sop - wymiar dla ościeżnicy laminowanej i malowanej  
SopF - wymiar dla ościeżnicy fornirowanej

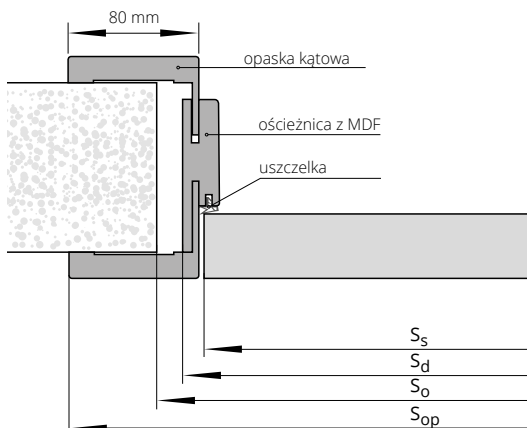
Hs - wysokość skrzydła  
Hd - wysokość drzwi po zewnętrznej stronie ościeżnicy  
Ho - wysokość otworu montażowego  
Hop - wysokość po zewnętrznej stronie opaski



# ościeżnica REGULOWANA SYSTEM DUO

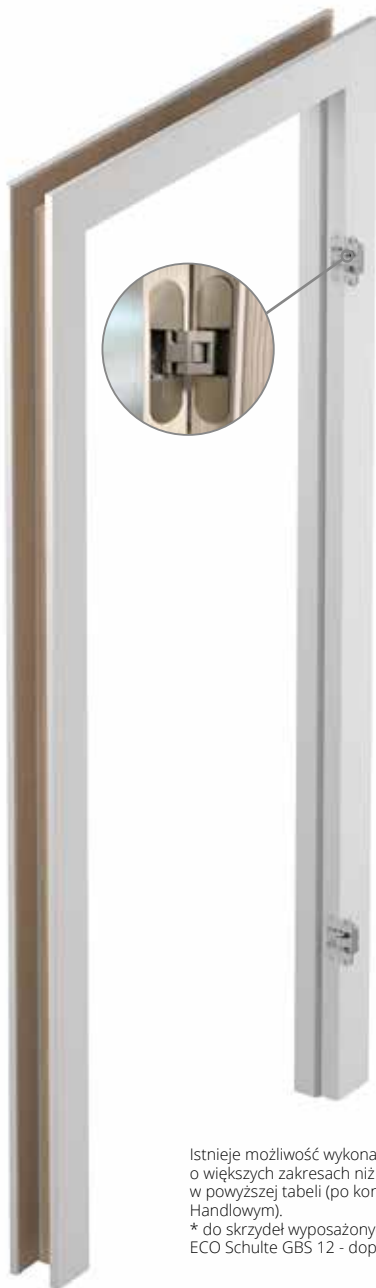

symbol	zakres w mm	drzwi jednoskrzydłowe	FORNIROWANE		
		HIGH TOP UNI MAT PLUS LAMISTONE CPL SILKSTONE do laminowanych	GRUPA A	GRUPA B	GRUPA C, D
DI1	76-96	1075/1322,25	1361/1674,03	1503/1848,69	1555/1912,65
DI2	96-120	1075/1322,25	1361/1674,03	1503/1848,69	1555/1912,65
DI3	120-140	1126/1384,98	1432/1761,36	1588/1953,24	1649/2028,27
DI4	140-186	1126/1384,98	1432/1761,36	1588/1953,24	1649/2028,27
DI5	186-206	1190/1463,70	1529/1880,67	1700/2091,00	1765/2170,95
DI6	206-252	1261/1551,03	1529/1880,67	1700/2091,00	1765/2170,95
DI7	252-272	1261/1551,03	1633/2008,59	1813/2229,99	1884/2317,32
DI8	272-318	1327/1632,21	1633/2008,59	1813/2229,99	1884/2317,32
DI9	318-338	1327/1632,21	1721/2116,83	1922/2364,06	1996/2455,08
DI10	338-388	1423/1750,29	1721/2116,83	1922/2364,06	1996/2455,08

## DOPLATY

drzwi dwuskrzydłowe	+50%	CENA (zł)
ościeżnice niższe o 55 mm lub 100 mm	bez dopłaty	netto/brutto
ościeżnice wyższe o 50 mm lub 100 mm	+10%	(VAT 23%)
ościeżnice wyższe o 150 mm lub 200 mm	+20%	
„100”	30/36,90	
„110”	60/73,80	
opaski łączone pod kątem 90°	30/36,90	
elektrozaczep BIRA HARTE XS wąski z wysłizgiem (rewersyjny) XS12R-C 12V DC (w tym blacha zaczepowa SPEC-525 i frezowanie pod elektrozaczep)*	239/293,97	
elektrozaczep BIRA HARTE XS wąski z wysłizgiem (awersyjny) XS12U-C 12V AC/DC (w tym blacha zaczepowa SPEC-525 i frezowanie pod elektrozaczep)*	206/253,38	
elektrozaczep BIRA HARTE XS wąski z wysłizgiem (awersyjny) z wyłącznikiem XS12UW-C 12V AC/DC (w tym blacha zaczepowa SPEC-525 i frezowanie pod elektrozaczep)*	212/260,76	
korona	str. 131	

Istnieje możliwość wykonania ościeżnic o większych zakresach niż maksymalne podane w powyższej tabeli (po konsultacji z Działem Handlowym).

\* do skrzydeł wyposażonych w zamek ECO Schulte GBS 12 - dopłata + 50/61,50

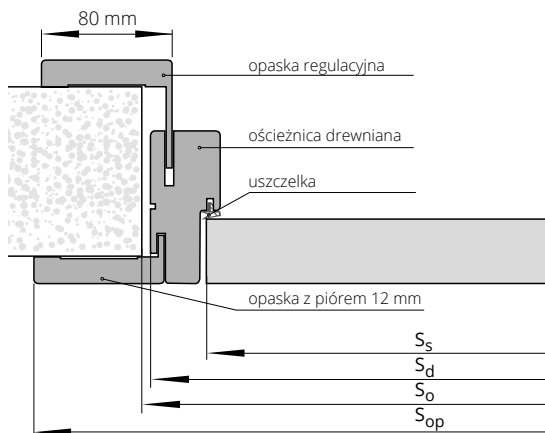

## SZEROKOŚĆ

drzwi jednoskrzydłowe					drzwi dwuskrzydłowe			
typ	$S_o$	$S_d$	$S_s$	$S_{op}$	typ	$S_o$	$S_d$	$S_{op}$
„60”	713	693	625	836	„60”+„60”	1328	1308	1451
„70”	813	793	725	936	„60”+„70”	1428	1408	1551
„80”	913	893	825	1036	„60”+„80” „70”+„70”	1528	1508	1651
„90”	1013	993	925	1136	„60”+„90” „70”+„80”	1628	1608	1751
„90 plus”	1038	1018	950	1161	„70”+„90” „80”+„80”	1728	1708	1851
					„80”+„90”	1828	1808	1951
					„90”+„90”	1928	1908	2051

## WYSOKOŚĆ

$H_o$	$H_d$	$H_s$	$H_{op}$
2093	2083	2040	2154

$S_s$  - szerokość skrzydła  
 $S_d$  - szerokość drzwi po zewnętrznej stronie ościeżnicy  
 $S_o$  - szerokość otworu montażowego  
 $S_{op}$  - szerokość po zewnętrznej stronie opaski

$H_s$  - wysokość skrzydła  
 $H_d$  - wysokość drzwi po zewnętrznej stronie ościeżnicy  
 $H_o$  - wysokość otworu montażowego  
 $H_{op}$  - wysokość po zewnętrznej stronie opaski



Szczegółowe informacje dot. produktu



# ościeżnica REGULOWANA VERTIGO



## SPOSÓB ŁĄCZENIA OPASEK Z PANELEM

Ustojenie ościeżnicy pionowe (LAMISTONE: 241, 242; SILKSTONE: 293, 294, 295, 296)  
Ustojenie poziome (LAMISTONE: 268, 269; SILKSTONE: 254, 255, 299)  
Ustojenie pionowe (LAMISTONE: 241, 242; SILKSTONE: 293, 294, 295, 296)

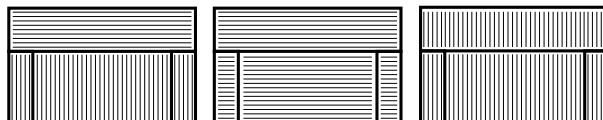

## FORNIROWANE

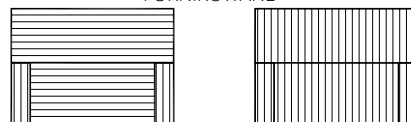

symbol	zakres w mm	kompletacja (panel/opaska regulacyjna) w mm	UNI MAT PLUS	MALOWANE* biały, beż, szary	FORNIROWANE			BLACK 9005
			LAMISTONE CPL		SILKSTONE	GRUPA A	GRUPA B	
ZV1	75-80	75/12	955/1174,65	1080/1328,40	1194/1468,62	1327/1632,21	1451/1784,73	1161/1428,03
ZV2	80-85	80/12	955/1174,65	1080/1328,40	1194/1468,62	1327/1632,21	1451/1784,73	1161/1428,03
ZV3	85-95	85/16	964/1185,72	1085/1334,55	1210/1488,30	1341/1649,43	1458/1793,34	1170/1439,10
ZV4	95-120	95/32	971/1194,33	1095/1346,85	1217/1496,91	1359/1671,57	1474/1813,02	1177/1447,71
ZV5	120-140	120/32	988/1215,24	1116/1372,68	1240/1525,20	1382/1699,86	1498/1842,54	1197/1472,31
ZV6	140-160	140/32	1004/1234,92	1137/1398,51	1264/1554,72	1397/1718,31	1513/1860,99	1217/1496,91
ZV7	160-180	160/32	1019/1253,37	1166/1434,18	1290/1586,70	1428/1756,44	1545/1900,35	1246/1532,58
ZV8	180-200	180/32	1034/1271,82	1195/1469,85	1311/1612,53	1451/1784,73	1568/1928,64	1274/1567,02
ZV9	200-220	200/32	1069/1314,87	1217/1496,91	1341/1649,43	1491/1833,93	1608/1977,84	1293/1590,39
ZV10	220-240	220/32	1083/1332,09	1232/1515,36	1364/1677,72	1507/1853,61	1622/1995,06	1307/1607,61
ZV11	240-260	240/32	1099/1351,77	1262/1552,26	1382/1699,86	1528/1879,44	1646/2024,58	1337/1644,51
ZV12	260-280	260/32	1116/1372,68	1282/1576,86	1403/1725,69	1553/1910,19	1669/2052,87	1356/1667,88
ZV13	280-305	280/32	1130/1389,90	1300/1599,00	1428/1756,44	1577/1939,71	1693/2082,39	1372/1687,56

## DOPLATY

ościeżnice niższe o 55 mm lub 100 mm	bez dopłaty
ościeżnice wyższe o 50 mm lub 100 mm	+10%
wzmocnienie pod samozamykacz nawierzchniowy**	50/61,50
elektrozaczep BIRA HARTE XS wąski z wyślizgiem (rewersyjny) XS12R-C 12V DC (w tym blacha zaczepowa SPEC-525 i frezowanie pod elektrozaczep)***	239/293,97
elektrozaczep BIRA HARTE XS wąski z wyślizgiem (awersyjny) XS12U-C 12V AC/DC (w tym blacha zaczepowa SPEC-525 i frezowanie pod elektrozaczep)***	206/253,38
elektrozaczep BIRA HARTE XS wąski z wyślizgiem (awersyjny z wyłącznikiem) XS12UW-C 12V AC/DC (w tym blacha zaczepowa SPEC-525 i frezowanie pod elektrozaczep)***	212/260,76

Istnieje możliwość wykonania ościeżnic w większych zakresach niż maksymalne podane w powyższej tabeli (po konsultacji z Działem Handlowym)

\*ekologiczne farby akrylowe, kolory palet RAL i NCS (oprócz metalicznych) - dopłata wg grup kolorystycznych (str. 9)

\*\*UWAGA! Zalecany wymiar wysokości otworu montażowego powiększony o 16 mm.

\*\*\* do skrzydeł wyposażonych w zamek ECO Schulte GBS 12 - dopłata + 50/61,50, wymiar szerokości otworu montażowego powiększony o 15 mm

## SZEROKOŚĆ

drzwi jednoskrzydłowe							
typ	So	Sd	Ss	Sop	SopL	SopF	
„60”	690	652	625	793	793	795	
„70”	790	752	725	893	893	895	
„80”	890	852	825	993	993	995	
„90”	990	952	925	1093	1093	1095	
„90 plus”	1015	977	950	1117	1118	1120	

## WYSOKOŚĆ

	Ho	Hd	Hop
	2082	2070	2353

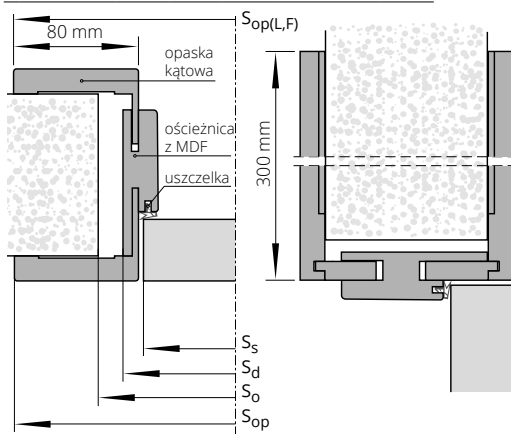

## CENA KOMPLETU = CENA OŚCIEŻNICY VERTIGO + CENA PANELU VERTIGO

PANEL VERTIGO 1 kpl. (2 szt.)

Panele górne VERTIGO mają promień R3 na krawędziach pionowych w wersji LAMISTONE SILKSTONE, UNI MAT PLUS oraz malowanej. Nie dotyczy wersji fornirowanej.

wysokość paneli	UNI MAT PLUS	MALOWANE* biały, beż, szary	FORNIROWANE			BLACK 9005
	LAMISTONE CPL		SILKSTONE	GRUPA A	GRUPA B	
100 mm	198/243,54	311/382,53	311/382,53	327/402,21	356/437,88	466/573,18
200 mm	223/274,29	356/437,88	356/437,88	373/458,79	409/503,07	505/621,15
300 mm	258/317,34	399/490,77	409/503,07	445/547,35	479/589,17	548/674,04
400 mm	294/361,62	453/557,19	453/557,19	489/601,47	532/654,36	599/736,77
500 mm	327/402,21	497/611,31	489/601,47	532/654,36	576/708,48	641/788,43
600 mm	363/446,49	550/676,50	541/665,43	587/722,01	638/784,74	692/851,16
700 mm	409/503,07	638/784,74	638/784,74	692/851,16	753/926,19	777/955,71
800 mm	445/547,35	673/827,79	673/827,79	735/904,05	798/981,54	809/995,07
900 mm	462/568,26	729/896,67	709/872,07	770/947,10	851/1046,73	860/1057,80
1000 mm	497/611,31	770/947,10	753/926,19	814/1001,22	886/1089,78	902/1109,46

Ss - szerokość skrzydła

Sd - szerokość drzwi po zewnętrznej stronie ościeżnicy

So - szerokość otworu montażowego

Sop - wymiar ościeżnicy od strony zawiasowej

SopL - wymiar ościeżnicy od strony regulacyjnej dla ościeżnicy laminowanej i malowanej

SopF - wymiar ościeżnicy od strony regulacyjnej dla ościeżnicy fornirowanej

Hs - wysokość skrzydła

Hd - wysokość drzwi po zewnętrznej stronie ościeżnicy

Ho - wysokość otworu montażowego

Hop - wysokość po zewnętrznej stronie opaski



Szczegółowe informacje dot. produktu



# ościeżnica REGULOWANA SYSTEM REVES



symbol	zakres w mm	do laminowanych			FORNIROWANE			BLACK
		ECO TOP	UNI MAT PLUS HIGH TOP LAMISTONE CPL SILKSTONE	MALOWANE* biały, beż, szary	GRUPA A	GRUPA B	GRUPA C, D	
ZW1	75-95	1391/1710,93	1491/1833,93	1545/1900,35	1577/1939,71	1774/2182,02	1983/2439,09	1931/2375,13
ZW2	95-115	1401/1723,23	1501/1846,23	1558/1916,34	1590/1955,70	1788/2199,24	1996/2455,08	1946/2393,58
ZW3	115-135	1414/1739,22	1516/1864,68	1576/1938,48	1606/1975,38	1807/2222,61	2015/2478,45	1967/2419,41
ZW4	135-155	1424/1751,52	1527/1878,21	1590/1955,70	1621/1993,83	1821/2239,83	2031/2498,13	1987/2444,01
ZW5	155-175	1435/1765,05	1540/1894,20	1604/1972,92	1637/2013,51	1837/2259,51	2049/2520,27	2005/2466,15
ZW6	175-195	1446/1778,58	1554/1911,42	1620/1992,60	1653/2033,19	1855/2281,65	2066/2541,18	2024/2489,52
ZW7	195-215	1476/1815,48	1583/1947,09	1652/2031,96	1687/2075,01	1887/2321,01	2101/2584,23	2063/2537,49
ZW8	215-235	1487/1829,01	1594/1960,62	1667/2050,41	1700/2091,00	1903/2340,69	2117/2603,91	2082/2560,86
ZW9	235-255	1499/1843,77	1610/1980,30	1682/2068,86	1718/2113,14	1922/2364,06	2136/2627,28	2103/2586,69
ZW10	255-275	1509/1856,07	1622/1995,06	1699/2089,77	1734/2132,82	1936/2381,28	2152/2646,96	2122/2610,06
ZW11	275-295	1522/1872,06	1636/2012,28	1714/2108,22	1760/2164,80	1954/2403,42	2171/2670,33	2141/2633,43

DOPLATY	ościeżnica wyższa o 100 mm	+10%
	zmiana koloru zawiasu chrom mat na kolor czarny (RAL 9005) lub biały RAL (9016)	95/116,85

\* Kolory palety RAL, NSC (oprócz metalicznych) – dopłata według tabeli kolorystycznej

typ	S <sub>d</sub>	S <sub>opA</sub>	S <sub>opB</sub>	S <sub>s</sub>	S <sub>o</sub>
„60”	676	766	816	625	705
„70”	776	866	916	725	805
„80”	876	966	1016	825	905
„90”	976	1066	1116	925	1005
„90 plus”	1001	1091	1141	950	1030
„100”	1076	1166	1216	1025	1105

typ	H <sub>d</sub>	H <sub>opA</sub>	H <sub>opB</sub>	H <sub>s</sub>	H <sub>o</sub>
standard	2088	2133	2158	2053	2105
+50	2138	2183	2208	2103	2155
+100	2188	2233	2258	2153	2205
+200	2288	2333	2358	2253	2305
-55	2033	2078	2103	1998	2050
-100	1988	2033	2058	1953	2005

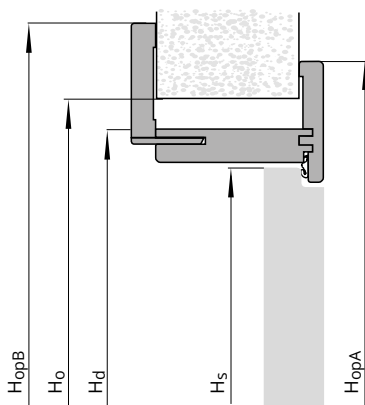
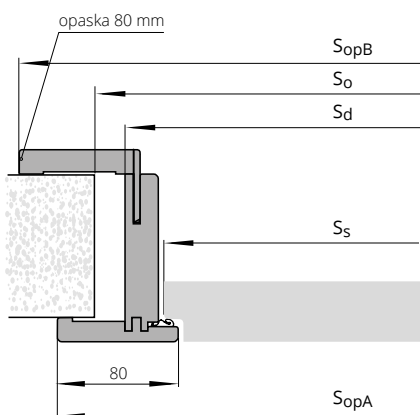

S<sub>s</sub> – szerokość skrzydła  
 S<sub>d</sub> – szerokość drzwi po zewnętrznej stronie ościeżnicy  
 S<sub>o</sub> – szerokość otworu montażowego  
 S<sub>opA</sub> – szerokość po zewnętrznej stronie opaski od strony zawiasowej  
 S<sub>opB</sub> – szerokość po zewnętrznej stronie opaski od strony regulacyjnej  
 H<sub>s</sub> – wysokość skrzydła  
 H<sub>d</sub> – wysokość drzwi po zewnętrznej stronie ościeżnicy  
 H<sub>o</sub> – wysokość otworu montażowego  
 H<sub>opA</sub> – wysokość po zewnętrznej stronie opaski od strony zawiasowej  
 H<sub>opB</sub> – wysokość po zewnętrznej stronie opaski od strony regulacyjnej



# KATALOG OŚCIEŻNIC METALOWYCH

DOSTĘPNY W OSOBNEJ PUBLIKACJI



Szczegółowe informacje dot. produktu



## SYSTEM REGULACJI z MDF do OŚCIEŻNICY METALOWEJ STAŁEJ

Dedykowany do:  
Ościeżnicy bezprzylgowej metalowej FD93  
Ościeżnicy przylgowej metalowej FD12  
Ościeżnicy stałej metalowej do drzwi RC3, RC3 INVEST  
Ościeżnicy stałej metalowej do drzwi CERBER PLUS, CERBER PLUS RC2

### KOLORYSTYKA

Ościeżnica stała metalowa FD12, FD93, RC3, Cerber Plus: malowana proszkowo w kolorach RAL  
Regulacja z MDF: ECO TOP, HIGH TOP, LAMISTONE, SILKSTONE, FORNIROWANE GRUPA A, B, C.



drzwi jednoskrzydłowe	symbol	zakres w mm (*)	do laminowanych		FORNIROWANE		
			ECO TOP	SILKSTONE	GRUPA A	GRUPA B	GRUPA C, D
			HIGH TOP				
			LAMISTONE CPL				
MA1	MB1	175-195	303/372,69	455/559,65	634/779,82	730/897,90	767/943,41
MA2	MB2	195-215	303/372,69	455/559,65	634/779,82	730/897,90	767/943,41
MA3	MB3	215-235	303/372,69	508/624,84	708/870,84	810/996,30	851/1046,73
MA4	MB4	235-255	327/402,21	508/624,84	708/870,84	810/996,30	851/1046,73
MA5	MB5	255-275	327/402,21	508/624,84	708/870,84	810/996,30	851/1046,73
MA6	MB6	275-295	369/453,87	559/687,57	772/949,56	886/1089,78	930/1143,90
MA7	MB7	295-315	369/453,87	559/687,57	772/949,56	886/1089,78	930/1143,90
MA8	MB8	315-335	369/453,87	559/687,57	772/949,56	886/1089,78	930/1143,90
MA9	MB9	335-355	424/521,52	630/774,90	868/1067,64	1001/1231,23	1052/1293,96
MA10	MB10	355-375	424/521,52	630/774,90	868/1067,64	1001/1231,23	1052/1293,96
MA11	MB11	375-395	424/521,52	630/774,90	868/1067,64	1001/1231,23	1052/1293,96
MA12	MB12	395-415	424/521,52	630/774,90	868/1067,64	1001/1231,23	1052/1293,96

**DOPLATY** drzwi dwuskrzydłowe **+50%** CENA (zł) netto/brutto (VAT 23%)

(\*) w zakresie regulacji zawiera się grubość ościeżnicy FD12, CERBER PLUS, RC3, FD93  
MA: regulacje do FD12, CERBER PLUS, RC3  
MB: regulacje do FD93

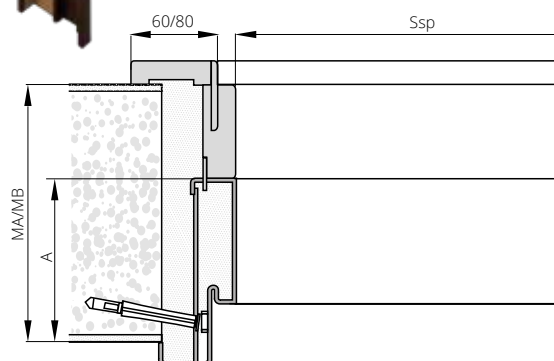

### SZEROKOŚĆ (Ssp)

typ	drzwi jednoskrzydłowe			
	FD12	CERBER PLUS	RC3 RC3 INVEST	FD93
„60”	601	-	-	605
„70”	701	-	701	705
„80”	801	801	801	805
„90”	901	901	901	905
„90 plus”	-	911	921	-
„100”	1001	1001	1001	1005
„110”	1101	-	-	1105
„120”	1201	-	-	1205
WYSOKOŚĆ (Hsp)	2020	2020	2020	2040
A	109	109	112	109

Ssp – szerokość panela w świetle

Hsp – wysokość panela w świetle



# TUNELE / ZABUDOWA MURU

## OŚCIEŻNICA TUNELOWA VERTIGO

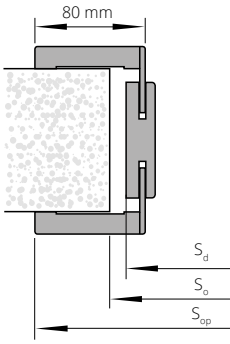

### SZEROKOŚĆ

typ	S <sub>d</sub>	S <sub>o</sub>	S <sub>op</sub>
„60”	656	680	793
„70”	756	780	893
„80”	856	880	993
„90”	956	980	1093

### WYSOKOŚĆ

	H <sub>d</sub>	H <sub>o</sub>
	2071	2085

Stopień regulacji	Zakres w mm	Kompletacja elementów Elementy pionowe	MALOWANE* biały, beż, szary	UNI MAT PLUS	FORNIROWANE			BLACK
				LAMISTONE	GRUPA A	GRUPA B	GRUPA C, D	
VT1	76-96	Panel 76 mm, opaska z piórem 32 mm	953/1172,19	818/1006,14	1059/1302,57	1190/1463,70	1313/1614,99	1037/1275,51
VT2	96-116	Panel 76 mm, opaska z piórem 32 mm	953/1172,19	818/1006,14	1065/1309,95	1197/1472,31	1313/1614,99	1037/1275,51
VT3	116-142	Panel 76 mm, opaska z piórem 32 mm	960/1180,80	824/1013,52	1075/1322,25	1205/1482,15	1319/1622,37	1044/1284,12
VT4	142-182	Panel 142 mm, opaska z piórem 32 mm	967/1189,41	832/1023,36	1082/1330,86	1219/1499,37	1337/1644,51	1050/1291,50
VT5	182-208	Panel 142 mm, opaska z piórem 52 mm	988/1215,24	847/1041,81	1105/1359,15	1243/1528,89	1360/1672,80	1071/1317,33
VT6	208-248	Panel 208 mm, opaska z piórem 32 mm	1010/1242,30	865/1063,95	1128/1387,44	1258/1547,34	1374/1690,02	1092/1343,16
VT7	248-274	Panel 208 mm, opaska z piórem 52 mm	1039/1277,97	880/1082,40	1153/1418,19	1290/1586,70	1404/1726,92	1119/1376,37
VT8	274-314	Panel 274 mm, opaska z piórem 32 mm	1067/1312,41	897/1103,31	1174/1444,02	1313/1614,99	1430/1758,90	1146/1409,58
VT9	314-354	Panel 274 mm, opaska z piórem 52 mm	1088/1338,24	928/1141,44	1205/1482,15	1352/1662,96	1467/1804,41	1166/1434,18

Cena netto - część zasadnicza zabudowy tunelowej

\* dot. opasek o szerokości 80 mm

TUNEL WYKOŃCZENIOWY DO ZABUDOWY MURU:  
ZN (zabudowa przy systemie przesuwym naściennym)  
i ZT (zabudowa otworu bez stosowania drzwi)

Stopień regulacji		Kompletacja elementów Wymiary standardowe	ECO TOP	UNI MAT PLUS	MALOWANE* biały, beż, szary	HIGH TOP	FORNIROWANE			
System naścienny	System tunelowy					Zakres w mm	LAMISTONE CPL	GRUPA A	GRUPA B	GRUPA C, D
						SILKSTONE				
						do laminowanych				
ZN 1	ZT 1	76-116	Panel 76 mm, opaska z piórem 32 mm	552/678,96	598/735,54	741/911,43	537/660,51	783/963,09	905/1113,15	951/1169,73
ZN 2	ZT 2	116-142	Panel 76 mm, opaska z piórem 52 mm	586/720,78	601/739,23	785/965,55	570/701,10	831/1022,13	960/1180,80	1007/1238,61
ZN 3	ZT 3	142-182	Panel 142 mm, opaska z piórem 32 mm	625/768,75	667/820,41	840/1033,20	608/747,84	890/1094,70	1025/1260,75	1076/1323,48
ZN 4	ZT 4	182-208	Panel 142 mm, opaska z piórem 52 mm	645/793,35	686/843,78	863/1061,49	626/769,98	919/1130,37	1058/1301,34	1108/1362,84
ZN 5	ZT 5	208-248	Panel 208 mm, opaska z piórem 32 mm	689/847,47	729/896,67	924/1136,52	669/822,87	984/1210,32	1136/1397,28	1193/1467,39
ZN 6	ZT 6	248-274	Panel 208 mm, opaska z piórem 52 mm	712/875,76	751/923,73	960/1180,80	693/852,39	1015/1248,45	1165/1432,95	1227/1509,21
ZN 7	ZT 7	274-314	Panel 274 mm, opaska z piórem 32 mm	777/955,71	812/998,76	1041/1280,43	756/929,88	1109/1364,07	1283/1578,09	1347/1656,81
ZN 8	ZT 8	314-354	Panel 274 mm, opaska z piórem 52 mm	878/1079,94	909/1118,07	1180/1451,40	854/1050,42	1256/1544,88	1456/1790,88	1525/1875,75

## DOPLATY

niestandardowa wysokość tuneli (do 2300 mm)	+30%
tunele dwuskrzydłowe wymiar „100”+„100”	+50%
tunele dwuskrzydłowe wymiar „110”+„110”	+70%
ościeżnica tunelowa system DUO	+30%
„100”; „110”	+20%
Opaski łączone pod kątem 90° (dot. opasek o grubości 80 mm)	50/61,50

TABELA DOPLAT do ościeżnic RAL, NCS wg grup kolorystycznych	GRUPA I	GRUPA II	GRUPA III	GRUPA IV	GRUPA V
	+20%	+30%	+40%	+60%	+75%

\* dot. opasek o szerokości 80 mm

ekologiczne farby akrylowe, kolory palet RAL i NCS (oprócz metalicznych) - dopłata wg grup kolorystycznych (str. 9)

CENA (zł)  
netto/brutto  
(VAT 23%)

OŚCIEŻNICA TUNELOWA ZN, ZN SYSTEM DUO (nie dotyczy DIN DUO)  
(zabudowa muru przy systemie przesuwym naściennym)  
OŚCIEŻNICA TUNELOWA ZT SYSTEM DIN  
(zabudowa muru bez zastosowania drzwi przy ościeżnicach DIN)

### SZEROKOŚĆ

drzwi jednoskrzydłowe					drzwi dwuskrzydłowe				
typ	S <sub>d</sub>	S <sub>o</sub>	S <sub>op</sub>	S <sub>op</sub> *	typ	S <sub>d</sub>	S <sub>o</sub>	S <sub>op</sub>	S <sub>op</sub> *
„60”	649	670	746	786	„60”+„60”	1282	1305	1379	1419
„70”	749	770	846	886	„70”+„70”	1482	1505	1579	1619
„80”	849	870	946	986	„80”+„80”	1682	1705	1779	1819
„90”	949	970	1046	1086	„90”+„90”	1882	1905	1979	2019
„100”	1049	1070	1146	1186	„100”+„100”	2082	2105	2179	2219

### WYSOKOŚĆ

	H <sub>d</sub>	H <sub>o</sub>	H <sub>op</sub>	H <sub>op</sub> *
	2044	2055	2093	2113

\* SYSTEM DUO (nie dotyczy DIN DUO)

Tunel ZN z opaskami „60”

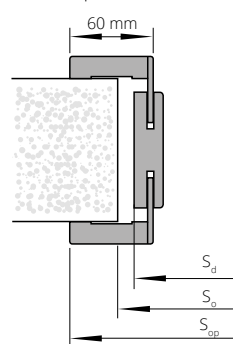

Opaski o szerokości 60 mm nie występują w wersji malowanej

Tunel ZN z opaskami DUO „80”

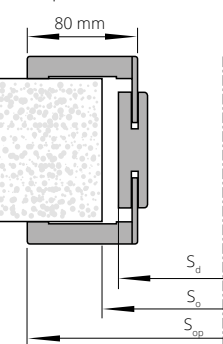

S<sub>d</sub> - szerokość drzwi po zewnętrznej stronie ościeżnicy  
S<sub>o</sub> - szerokość otworu montażowego  
S<sub>op</sub> - szerokość po zewnętrznej stronie opaski

H<sub>d</sub> - wysokość drzwi po zewnętrznej stronie ościeżnicy  
H<sub>o</sub> - wysokość otworu montażowego  
H<sub>op</sub> - wysokość po zewnętrznej stronie opaski

OŚCIEŻNICA TUNELOWA ZT SYSTEM POL-SKONE (nie dotyczy ZT DIN)  
(zabudowa muru bez stosowania drzwi)

SZEROKOŚĆ

drzwi jednoskrzydłowe				drzwi dwuskrzydłowe			
typ	S <sub>d</sub>	S <sub>o</sub>	S <sub>op</sub>	typ	S <sub>d</sub>	S <sub>o</sub>	S <sub>op</sub>
„60”	700	720	797	„60”+„60”	1334	1360	1431
„70”	800	820	897	„60”+„70”	1434	1460	1531
„80”	900	920	997	„60”+„80”, „70”+„70”	1534	1560	1631
„90”	1000	1020	1097	„60”+„90”, „70”+„80”	1634	1660	1731
„100”	1100	1120	1197	„70”+„90”, „80”+„80”	1734	1760	1831
				„80”+„90”	1834	1860	1931
				„90”+„90”	1934	1960	2031
				„100”+„100”	2134	2160	2231

WYSOKOŚĆ

H <sub>d</sub>	H <sub>o</sub>	H <sub>op</sub>
2069	2080	2118

Dostępne tylko w kolorystyce fornirów naturalnych

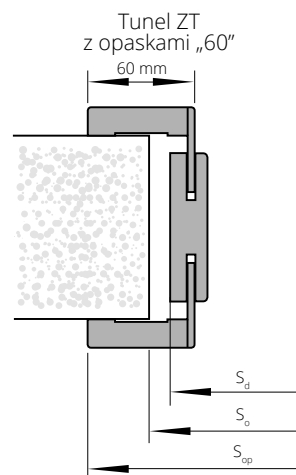

Opaski o szerokości 60 mm nie występują w wersji malowanej

OŚCIEŻNICA TUNELOWA ZT SYSTEM DIN DUO  
(zabudowa muru bez stosowania drzwi)

SZEROKOŚĆ

drzwi jednoskrzydłowe				drzwi dwuskrzydłowe			
typ	S <sub>o</sub>	S <sub>d</sub>	S <sub>op</sub>	typ	S <sub>o</sub>	S <sub>d</sub>	S <sub>op</sub>
„60”	675	655	792	„60”+„60”	1290	1270	1407
„70”	775	755	892	„60”+„70”	1390	1370	1507
„80”	875	855	992	„60”+„80”, „70”+„70”	1490	1470	1607
„90”	975	955	1092	„60”+„90”, „70”+„80”	1590	1570	1707
				„70”+„90”, „80”+„80”	1690	1670	1807
				„80”+„90”	1790	1770	1907
				„90”+„90”	1890	1870	2007

WYSOKOŚĆ

H <sub>o</sub>	H <sub>d</sub>	H <sub>op</sub>
2075	2065	2133

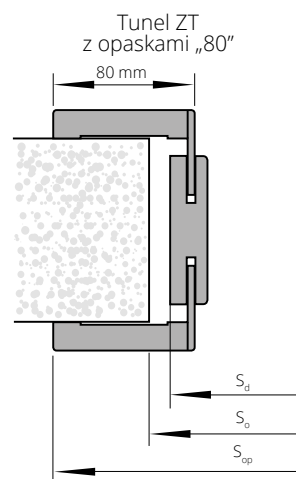

Tunel ZT do drzwi SYSTEM DUO  
(zabudowa muru bez stosowania drzwi)

SZEROKOŚĆ

drzwi jednoskrzydłowe				drzwi dwuskrzydłowe			
typ	S <sub>d</sub>	S <sub>o</sub>	S <sub>op</sub>	typ	S <sub>d</sub>	S <sub>o</sub>	S <sub>op</sub>
„60”	699	720	836	„60”+„60”	1326	1350	1463
„70”	799	820	936	„60”+„70”	1426	1450	1563
„80”	899	920	1036	„70”+„70”	1526	1550	1663
„90”	999	1020	1136	„70”+„80”	1626	1650	1763
				„80”+„80”	1726	1750	1863
				„80”+„90”	1826	1850	1963
				„90”+„90”	1926	1950	2063

WYSOKOŚĆ

H <sub>d</sub>	H <sub>o</sub>	H <sub>op</sub>
2085	2095	2154

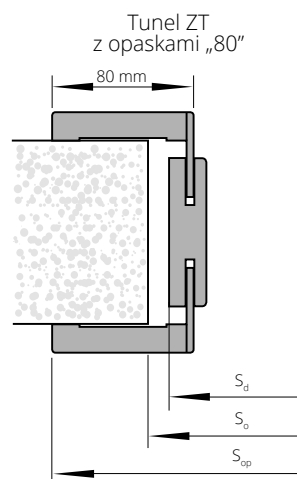

S<sub>d</sub> – szerokość drzwi po zewnętrznej stronie ościeżnicy  
S<sub>o</sub> – szerokość otworu montażowego  
S<sub>op</sub> – szerokość po zewnętrznej stronie opaski

H<sub>d</sub> – wysokość drzwi po zewnętrznej stronie ościeżnicy  
H<sub>o</sub> – wysokość otworu montażowego  
H<sub>op</sub> – wysokość po zewnętrznej stronie opaski

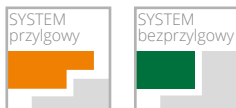

# NAŚWIETLA DO OŚCIEŻNICY DIN/DIN DUO

SYSTEM PRZYLGOWY

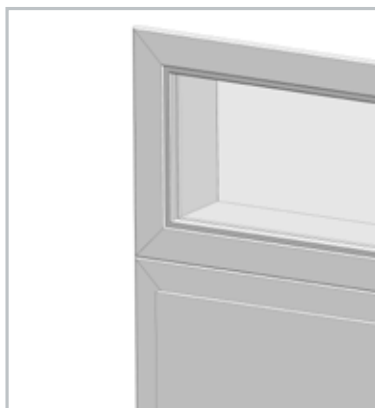

**NAŚWIETLA na profilu ościeżnicy DIN**  
(cena za 1 m.b. naświetla liczony po zewnętrznym obwodzie naświetla)

		MALOWANE* biały, beż, szary	ECO TOP	UNI MAT PLUS	do laminowanych		FORNIROWANE		
					HIGH TOP	LAMISTONE CPL	GRUPA A	GRUPA B	GRUPA C, D
					SILKSTONE				
NP1A	75-85	272/334,56	182/223,86	200/246,00	217/266,91	226/277,98	256/314,88	268/329,64	
NP1B	85-95	272/334,56	182/223,86	200/246,00	217/266,91	226/277,98	256/314,88	268/329,64	
NP2	95-120	294/361,62	192/236,16	208/255,84	227/279,21	234/287,82	273/335,79	285/350,55	
NP3	120-140	312/383,76	206/253,38	223/274,29	249/306,27	256/314,88	293/360,39	306/376,38	
NP4	140-160	326/400,98	214/263,22	230/282,90	261/321,03	271/333,33	313/384,99	329/404,67	
NP5	160-180	339/416,97	224/275,52	239/293,97	278/341,94	291/357,93	333/409,59	350/430,50	
NP6	180-200	368/452,64	244/300,12	259/318,57	294/361,62	301/370,23	347/426,81	366/450,18	
NP7	200-220	381/468,63	250/307,50	266/327,18	308/378,84	319/392,37	367/451,41	389/478,47	
NP8	220-240	400/492,00	267/328,41	282/346,86	321/394,83	333/409,59	384/472,32	402/494,46	
NP9	240-260	418/514,14	275/338,25	290/356,70	339/416,97	349/429,27	405/498,15	427/525,21	
NP10	260-280	442/543,66	293/360,39	306/376,38	354/435,42	367/451,41	421/517,83	443/544,89	
NP11	280-300	458/563,34	302/371,46	316/388,68	371/456,33	382/469,86	437/537,51	460/565,80	

cena naświetla = cena 1m.b. x 2(A+B) + cena 1m<sup>2</sup> szkła x A x B  
opcjonalnie zastosowanie opasek 80 mm

Maksymalny wymiar naświetli i doświetli wynosi:  
- naświetla SxH = 2190x700 mm  
- doświetla SxH = 1000x2093 mm

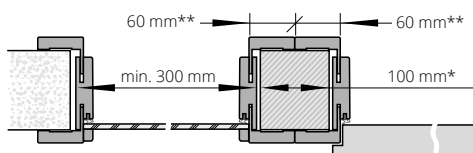
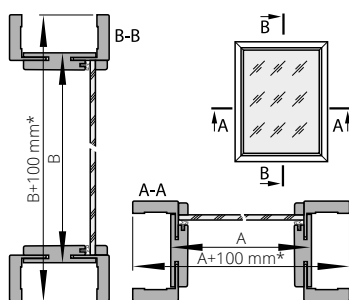

\*W przypadku zastosowania opasek 80 mm - 140 mm

\*\*W przypadku zastosowania opasek 80 mm - 80 mm

SYSTEM BEZPRZYLGOWY



**NAŚWIETLA na profilu ościeżnicy DIN DUO** (cena za 1 m.b. naświetla liczony po zewnętrznym obwodzie naświetla)

		MALOWANE* biały, beż, szary	ECO TOP	UNI MAT PLUS	do laminowanych		FORNIROWANE		
					HIGH TOP	LAMISTONE CPL	GRUPA A	GRUPA B	GRUPA C, D
					SILKSTONE				
ND1	75-80	272/334,56	181/222,63	198/243,54	217/266,91	231/284,13	267/328,41	281/345,63	
ND2	80-85	272/334,56	181/222,63	198/243,54	217/266,91	231/284,13	267/328,41	281/345,63	
ND3	85-95	285/350,55	190/233,70	205/252,15	224/275,52	239/293,97	273/335,79	289/355,47	
ND4	95-120	295/362,85	194/238,62	209/257,07	228/280,44	246/302,58	282/346,86	296/364,08	
ND5	120-140	312/383,76	205/252,15	222/273,06	249/306,27	267/328,41	302/371,46	318/391,14	
ND6	140-160	326/400,98	216/265,68	230/282,90	261/321,03	281/345,63	327/402,21	344/423,12	
ND7	160-180	343/421,89	225/276,75	240/295,20	281/345,63	301/370,23	345/424,35	363/446,49	
ND8	180-200	370/455,10	245/301,35	246/302,58	293/360,39	314/386,22	362/445,26	382/469,86	
ND9	200-220	380/467,40	251/308,73	266/327,18	310/381,30	334/410,82	383/471,09	401/493,23	
ND10	220-240	405/498,15	266/327,18	281/345,63	324/398,52	345/424,35	400/492,00	421/517,83	
ND11	240-260	421/517,83	277/340,71	290/356,70	340/418,20	365/448,95	421/517,83	444/546,12	
ND12	260-280	439/539,97	290/356,70	303/372,69	354/435,42	381/468,63	437/537,51	473/581,79	
ND13	280-300	460/565,80	304/373,92	317/389,91	369/453,87	396/487,08	451/554,73	478/587,94	

cena naświetla = cena 1m.b. x 2(A+B) + cena 1m<sup>2</sup> szkła x A x B

Maksymalny wymiar naświetli i doświetli wynosi:  
- naświetla SxH = 2207x700 mm  
- doświetla SxH = 1000x2133 mm

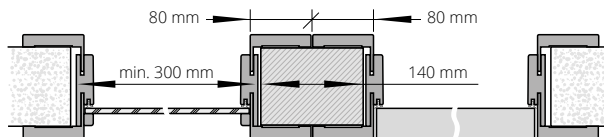
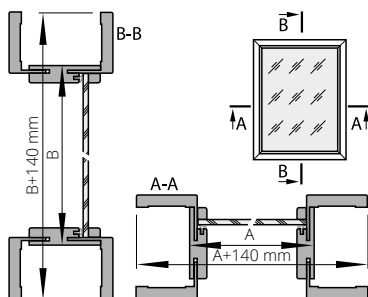

DO NAŚWIETLA NALEŻY STOSOWAĆ N/W SZYBY:	cena za 1 m <sup>2</sup>
A. szyba bezpieczna biały mat 3.3.1, grubość 6,4 mm	307/377,61
B. szyba bezpieczna przezierna 3.3.1, grubość 6,4 mm	210/258,30
C. szyba hartowana biały mat, grubość 6 mm	206/253,38
D. szyba hartowana przezierna, grubość 6 mm	166/204,18

**Brak możliwości wykonania opasek naświetli DIN/DIN DUO pod kątem 90°.**

Sugerowany sposób połączenia naświetli na profilu ościeżnicy DIN/DIN DUO przy użyciu klocków montażowych

\*ekologiczne farby akrylowe, kolory palet RAL i NCS (oprócz metalicznych) - dopłata wg grup kolorystycznych (str. 9)



# NAŚWIETLA DO OŚCIEŻNICY STAŁEJ

**NAŚWIETLA na profilu ościeżnicy stałej POL-SKONE (sys. przylgowy) stałej DUO (sys. bezprzylgowy)**  
(cena za 1 m.b. naświetla liczony po zewnętrznym obwodzie naświetla)

MALOWANE* biały, beż, szary	do laminowanych	FORNIROWANE		
	HIGH TOP	GRUPA A	GRUPA B	GRUPA C, D
	UNI MAT PLUS			
	LAMISTONE CPL			
SILKSTONE				

stała 92 mm	310/381,30	253/311,19	277/340,71	322/396,06	335/412,05
-------------	------------	------------	------------	------------	------------

cena naświetla = cena 1m.b. x 2(A+B)+ cena 1m<sup>2</sup> szkła x A x B

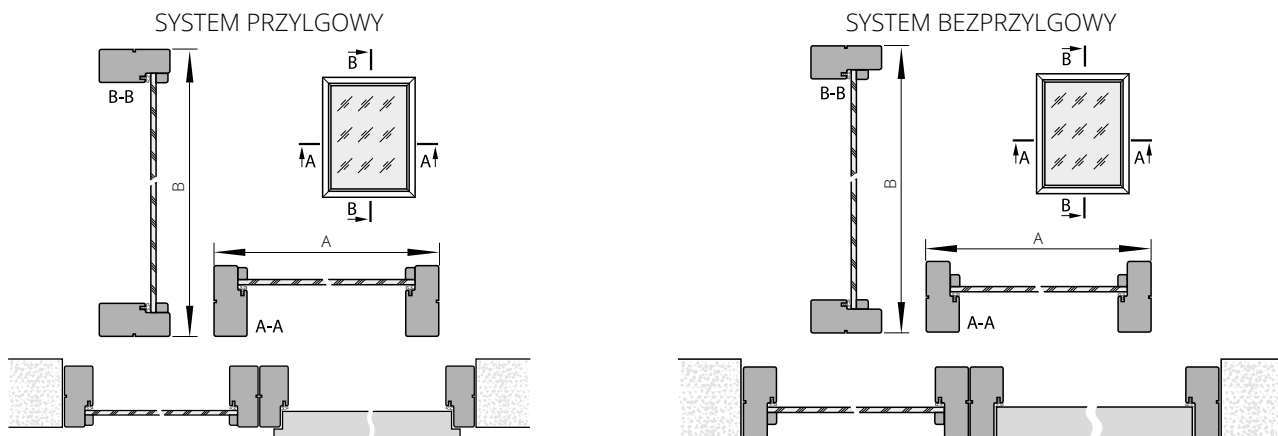

Sugerowany sposób połączenia naświetla na profilu ościeżnicy stałej/stałej DUO

\*ekologiczne farby akrylowe, kolory palet RAL i NCS (oprócz metalicznych) - dopłata wg grup kolorystycznych (str. 9)

## DOSTAWKI DO DRZWI WEWNĘTRZNYCH SEMPRES

Dostawki dotyczą modeli: SEMPRES, SEMPRES LUX (dot. wzoru W02, W03)

**CENA SKRZYDŁA Z DOSTAWKĄ = 2 x CENA SKRZYDŁA**

SZEROKOŚĆ (system przylgowy)			SZEROKOŚĆ (system bezprzylgowy)		
typ	Ss z przylgą	Sds	typ	Ss	Sds
„40”+ „70”		431	„40”+ „70”		412
„50”+ „70”	744	531	„50”+ „70”	725	512
„60”+ „70”		631	„60”+ „70”		612
„40”+ „80”		431	„40”+ „80”		412
„50”+ „80”	844	531	„50”+ „80”	825	512
„60”+ „80”		631	„60”+ „80”		612
„40”+ „90”		431	„40”+ „90”		412
„50”+ „90”	944	531	„50”+ „90”	925	512
„60”+ „90”		631	„60”+ „90”		612

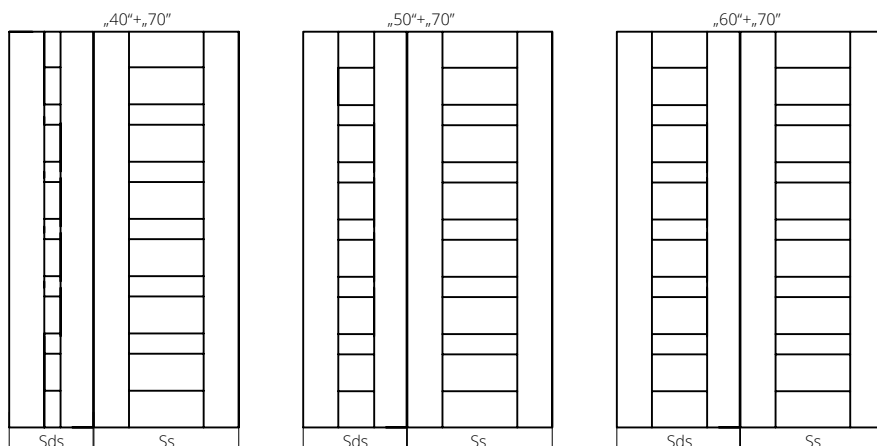

# LISTWY

ECO TOP	do laminowanych	MALOWANE* biały, beż, szary	FORNIROWANE		
	UNI MAT PLUS		GRUPA A	GRUPA B	GRUPA C, D
	HIGH TOP				
	LAMISTONE CPL				
SILKSTONE					

LISTWA OWALNA LC1	symbol	LC1F	LC1F	LC1F	LC1O	LC1O	LC1O	
		do jednoskrzydłowych	50/61,50	49/60,27	63/77,49	86/105,78	129/158,67	136/167,28
		do dwuskrzydłowych	66/81,18	66/81,18	87/107,01	127/156,21	180/221,40	188/231,24

LISTWA MASKUJĄCA LD6	symbol	LD6F	LD6F	LD6F	LD6O	LD6O	LD6O	
		do jednoskrzydłowych	86/105,78	86/105,78	-	118/145,14	166/204,18	175/215,25
		do dwuskrzydłowych	101/124,23	101/124,23	-	197/242,31	283/348,09	297/365,31

LISTWA MASKUJĄCA LD10	symbol	LD10F	LD10F	LD10F	LD10O	LD10O	LD10O	
		do jednoskrzydłowych	101/124,23	99/121,77	133/163,59	149/183,27	220/270,60	230/282,90
		do dwuskrzydłowych	126/154,98	126/154,98	168/206,64	257/316,11	368/452,64	389/478,47

\* ekologiczne farby akrylowe, kolory palet RAL i NCS (oprócz metalicznych) - dopłata wg grup kolorystycznych (str. 9)

Listwy w kolorach czarny 244, biały 258, dąb polski 276, merbau Royal 295 o wysokości 80 mm dostępne ze stanów magazynowych

## PROPOZYCJE POŁĄCZENIA LISTEW

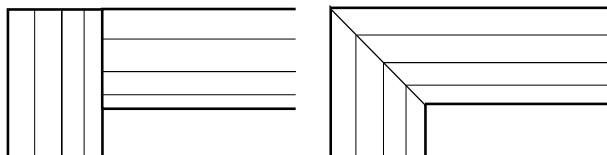

LD10  
komplet do drzwi jednoskrzydłowych: 2 listwy dł. 2200 mm + 1 listwa dł. 1150 mm;  
komplet do drzwi dwuskrzydłowych: 3 listwy dł. 2200 mm;

LC1, LD6  
komplet do drzwi jednoskrzydłowych: 2 listwy dł. 2150 mm + 1 listwa dł. 1150 mm;  
komplet do drzwi dwuskrzydłowych: 3 listwy dł. 2150 mm

# LISTWY PRZYPODŁOGOWE



Listwa przypodłogowa wykonana z płyty wilgocioodpornej

LISTWA	MALOWANE* biały, beż, szary	UNI MAT PLUS	FORNIROWANE		
		LAMISTONE	GRUPA A	GRUPA B	GRUPA C, D
		SILKSTONE			
cena za 1 m.b. listwy					
szerokość 80 mm	42/51,66	26/31,98	37/45,51	38/46,74	39/47,97
szerokość 100 mm	44/54,12	30/36,90	38/46,74	39/47,97	41/50,43

Listwy przypodłogowe wykonywane w elementach o długości 2,6 m.  
Minimalna ilość zamówienia jednego koloru to 5 elementów (1 opakowanie).

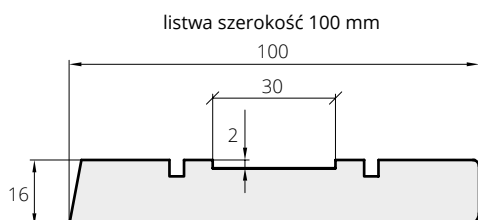
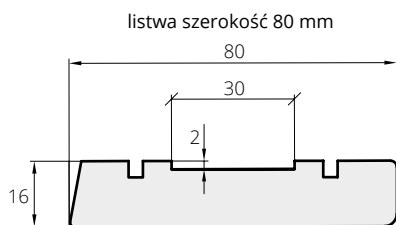

listwa przypodłogowa, szerokość 80 mm, kolor biały RAL 9003

# BULAJE



rozmiar	S <sub>0</sub>	cena	kolor
bulaj 1 (Ø 240 mm, gr. 18, 40 mm)	135 mm	<b>260</b> /319,80	stal
bulaj 2 (Ø 320 mm, gr. 18, 40 mm)	215 mm	<b>320</b> /393,60	nierdzewna (mat)
bulaj 3 (Ø 350 mm, gr. 18, 40 mm)	235 mm	<b>380</b> /467,40	szkło - lakomat
bulaj 4 (Ø 400 mm, gr. 18, 40 mm)	280 mm	<b>440</b> /541,20	



rozmiar	S <sub>0</sub>	cena	kolor
bulaj 2 (Ø 300 mm, gr. 35-45 mm)	225 mm	<b>575</b> /707,25	stal
bulaj 3 (Ø 350 mm, gr. 35-45 mm)	265 mm	<b>736</b> /905,28	nierdzewna (mat)
bulaj 4 (Ø 400 mm, gr. 35-45 mm)	295 mm	<b>989</b> /1216,47	szkło - lakomat



rozmiar	S <sub>0</sub>	cena	kolor
bulaj 2 (Ø 300 mm, gr. 35-45 mm)	225 mm	<b>667</b> /820,41	stal
bulaj 3 (Ø 350 mm, gr. 35-45 mm)	265 mm	<b>828</b> /1018,44	nierdzewna (mat)
bulaj 4 (Ø 400 mm, gr. 35-45 mm)	295 mm	<b>1058</b> /1301,34	szkło - lakomat

MODELE DRZWI	BULAJE TYLKO W WERSJACH PEŁNYCH	UWAGI
DECO, HAPTIC	BMD, BMJ, BMN	
DECO LUX	BMD, BMJ, BMN	
ETIUDA wzór B0	BMD, BMJ, BMN	
ETIUDA LUX wzór B0	BMD, BMJ, BMN	
IMPULS	(BMD, BMJ, BMN) <sup>1)</sup>	1) tylko w wersji 01
INTERSOLID II <sup>2)</sup>	BMD <sup>1)</sup>	1) bulaj tylko w szer. „70”, „80”, „90” 2) nie dot. wzorów 10, 11
INTERSOLID	BMD <sup>1)</sup>	1) bulaj tylko w szer. „70”, „80”, „90”
MODERN, MODERN DUO	BMD <sup>1)</sup>	1) bulaj tylko w szer. „70”, „80”, „90”
CAMBIO, CAMBIO DUO	BMD, BMJ, BMN	
INTER-AMBER	BMD, BMJ, BMN	
SIMPLE, SIMPLE DUO	BMD, BMJ, BMN	

Szkło matowe, bezpieczne - w standardzie (nie dotyczy BMD)  
Szkło przezroczyste - dopłata + 58/71,34 (nie dotyczy BMJ)  
konieczność zamawiania płyty wiórowej przy zastosowaniu bulaja

So – wymiar po wewnętrznej stronie bulaja

# KORONY

DO OŚCIEŻNICY: SYSTEM DIN „60”, SYSTEM DIN „80”, SYSTEM POL-SKONE, SYSTEM DIN DUO, SYSTEM DUO



korona do drzwi jednoskrzydłowych na jedną stronę

Korona do drzwi jednoskrzydłowych „60”-„90” na jedną stronę (1 szt.)

Powierzchnia ECO TOP	<b>221</b> /271,83
Powierzchnie HIGH TOP, LAMISTONE CPL, SILKSTONE	<b>232</b> /285,36
Malowana*	<b>295</b> /362,85
Okleiny GRUPA A, GRUPA B, GRUPA C	<b>257</b> /316,11

## DOPLATY

do dwuskrzydłowych	<b>+50%</b>
korona „100”, „110”	<b>+20%</b>

CENA (zł)  
**netto**/brutto  
(VAT 23%)

\*ekologiczne farby akrylowe, kolory palet RAL i NCS (oprócz metalicznych) - dopłata wg grup kolorystycznych (str. 9)

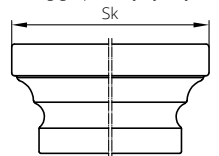

WYMIARY KORONY		do ościeżnicy DIN - standard polski		do zabudowy drzwi w ścianę w standard polski		do ościeżnicy ZI SYSTEM ZN, ZI SYSTEM DIN, ZI SYSTEM DUO (nie dotyczy DIN DUO)		do ościeżnicy ZI SYSTEM POL-SKONE - standard polski		do ościeżnicy ZI SYSTEM DIN DUO - standard polski		do ościeżnicy ZY - standard polski		do ościeżnicy regulacyjnej DUO (Dj) - standard polski		do ościeżnicy ZI SYSTEM ZI (ZD) - standard polski		do ościeżnicy ZZ (opaska 60 mm) - standard polski		
typ	opaski szer. 60 mm	opaski szer. 80 mm	opaski szer. 60 mm	opaski szer. 80 mm	opaski szer. 60 mm	opaski szer. 80 mm	opaski szer. 60 mm	opaski szer. 80 mm	opaski szer. 60 mm	do ościeżnicy ZI SYSTEM DIN DUO - standard polski	do ościeżnicy ZY - standard polski	strona zawiasowa zakres D11-D16	strona regulacyjna zakres D13-D16	strona regulacyjna zakres D11-D12	do ościeżnicy ZI SYSTEM ZI (ZD) - standard polski	strona zawiasowa zakres ZZ1-ZZ17	strona regulacyjna zakres ZZ4-ZZ11	strona regulacyjna zakres ZZ1-ZZ3		
szerokość całkowita ościeżnicy z koroną Sk [mm]																				
do drzwi jednoskrzydłowych	„60”	823	863	802	842	823	863	874	869	913	913	913	903	903	869	875	865			
	„70”	923	963	902	942	923	963	974	969	1013	1013	1013	1003	969	975	965				
	„80”	1023	1063	1002	1042	1023	1063	1074	1069	1113	1113	1113	1103	1069	1075	1065				
	„90”	1123	1163	1102	1142	1123	1163	1174	1169	1213	1213	1213	1203	1169	1175	1165				
	„90 plus”	1133	1173	-	-	-	-	-	-	-	-	1238	1228	1194	1185	1175				
	„100”	1223	1263	1202	1242	1223	1263	1274	1269	1313	1313	1313	1303	1269	1275	1265				
„110”	-	-	-	-	1323	1363	1374	1369	-	-	1413	1403	1369	1375	1365					
do drzwi dwuskrzydłowych	„60”+„60”	1457	1497	1393	1433	1456	1496	1508	1484	1540	1528	1518	1484	1510	1500					
	„70”+„60”	1557	1597	-	-	-	-	1608	1584	1640	1628	1618	1584	1610	1600					
	„70”+„70”	1657	1697	1593	1633	1656	1696	1708	1684	1740	1728	1718	1684	1710	1700					
	„80”+„60”	1657	1697	-	-	-	-	1708	1684	1740	1728	1718	1684	1710	1700					
	„80”+„70”	1757	1797	-	-	-	-	1808	1784	1840	1828	1818	1784	1810	1800					
	„90”+„60”	1757	1797	-	-	-	-	1808	1784	1840	1828	1818	1784	1810	1800					
	„80”+„80”	1857	1897	1793	1833	1856	1896	1908	1884	1940	1928	1918	1884	1910	1900					
	„90”+„70”	1857	1897	-	-	-	-	1908	1884	1940	2028	1918	1884	1910	1900					
	„90”+„80”	1957	1997	-	-	-	-	2008	1984	2040	2028	2018	1984	2010	2000					
	„90”+„90”	2057	2097	1993	2033	2056	2096	2108	2084	2140	2128	2118	2084	2110	2100					
	„90”+„100”	2157	2197	-	-	-	-	2208	2184	2240	2228	2218	2184	2210	2200					
	„100”+„100”	2257	2297	-	-	2256	2296	2308	2284	2340	2328	2318	2284	2310	2300					
	wysokość całkowita ościeżnicy z koroną Hk [mm]																			
		2148	2148	2131	2131	2136	2136	2161	2156	2177	2177	2172	2156	2162	2157					

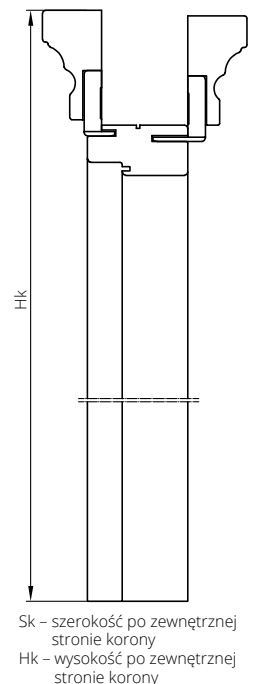

Sk – szerokość po zewnętrznej stronie korony  
Hk – wysokość po zewnętrznej stronie korony



# OPCJE WENTYLACJI

	Tuleje tworzywowe T1-T4, T10,T13-T15	Tuleje tworzywowe T240-T243, T258, T260, T263, T276	Tuleje tworzywowe T120, T258, T121, T132, T141, T276, T295	Tuleje tworzywowe T293-T297	Tuleje mosiężne T5-T6	Tuleje T11-T15	podcięcie wentylacyjne standard/DUO	podcięcie wentylacyjne SEMPRE	podcięcie wentylacyjne ARCO	podcięcie wentylacyjne FORTIMO / MONA	szczelina wentylacyjna podwójna	szczelina wentylacyjna potrójna	kratka z tworzywa	kratka ze stali nierdzewnej	zabezpieczenie dolnego ramienia przed wilgocią*	UWAGI
ARCO, SEDO, VERI, MODO, EGRO, INTER-AMBER	X		X <sup>2</sup>	X <sup>2</sup>	X	X	X		X <sup>1</sup>				X	X	X	1) podcięcie tylko w szerokościach "80", "90" 2) w szerokości "60" standardowo 3 tuleje
IMPULS, NOSTRE, INVERNO, SONATA (W1, W2, W5, W7)	X	X		X	X	X	X				X		X	X	X	
SONATA (W4, W6)	X	X		X	X	X	X				X		X <sup>1</sup>	X <sup>1</sup>	X	1) kratka wentylacyjna tylko w standardowej wysokości
IMPULS 13	X	X		X	X	X	X						X <sup>1</sup>	X <sup>1</sup>	X	1) kratka wentylacyjna tylko w szerokościach "70", "80", "90"
ETIUDA A01, B1	X	X		X	X	X	X						X <sup>1</sup>	X <sup>1</sup>	X	1) tylko w szerokościach "70", "80", "90",
ETIUDA B0	X	X		X	X	X	X				X		X	X	X	
ESTATO B2, B3	X			X	X	X	X								X	
ETIUDA LUX A01, B1	X				X	X	X						X <sup>1</sup>	X <sup>1</sup>	X	1) tylko w szerokościach "70", "80", "90",
ESTATO A01, B1, CREATO A01	X				X	X	X				X		X	X	X	
ETIUDA LUX B0	X				X	X	X				X		X	X	X	
DECO	X	X		X	X	X	X				X		X	X	X	
INTERSOLID, INTERSOLID II	X				X	X	X						X <sup>1</sup>	X <sup>1</sup>	X	1) kratka wentylacyjna tylko w standardowej wysokości
MODERN, MODENA	X				X	X	X				X		X <sup>1</sup>	X <sup>1</sup>	X	1) kratka wentylacyjna tylko dla standardowej wysokości
DECO LUX, CAMBIO, SIMPLE, TIARA (W01, W02, W05, W07), ANMI, SUBLIME, ESPINA	X				X	X	X				X		X	X	X	
FIORD, TIARA (W03, W04, W06), VERTIGO, VILANO	X				X	X	X				X		X <sup>1</sup>	X <sup>1</sup>	X	1) kratka wentylacyjna tylko dla standardowej wysokości
LUMEN							X									
PASSO							X	X								
SKŁADANE DUO	X	X	X	X	X	X										
SONATA LUX, SEMPRE LUX						X <sup>2</sup>		X <sup>1</sup>				X <sup>1</sup>				1) tylko w szerokościach "80", "90" 2) w szerokości "60" standardowo 3 tuleje
SEMPRE <sup>3</sup> , SEMPRE ONDÁ		X <sup>2</sup>				X <sup>2</sup>		X <sup>1</sup>				X <sup>1</sup>				1) tylko w szerokościach "80", "90" 2) w szerokości "60" standardowo 3 tuleje 3) nie dotyczy wzoru W05, W07
FORTIMO		X <sup>2</sup>		X <sup>2</sup>		X <sup>2</sup>			X <sup>1</sup>		X <sup>1</sup>					1) podcięcie tylko w szerokościach "80", "90" 2) w szerokości "60" standardowo 3 tuleje
FORTIMO LUX						X <sup>2</sup>			X <sup>1</sup>		X <sup>1</sup>					1) podcięcie tylko w szerokościach "80", "90" 2) w szerokości "60" standardowo 3 tuleje
ESTATO LUX A01	X				X	X	X						X <sup>1</sup>	X <sup>1</sup>	X	1) tylko w szerokościach "70", "80", "90"
HAPTIC					X	X	X				X			X	X	
TIARA W08	X			X	X	X	X									
SONATA W8																
MONA		X				X				X <sup>1</sup>		X <sup>1</sup>				1) podcięcie tylko w szerokościach "80", "90"
ETIUDA, ETIUDA LUX, ESTATO, ESTATO LUX, CREATO (WZORY A02, A03)							X <sup>1</sup>									1) tylko w szerokościach "70", "80", "90" WZORY A02, A03
FIORI	X	X			X	X		X <sup>1</sup>								1) podcięcie tylko w szerokościach „80”, „90”
LOFTY	X	X	X	X	X	X	X				X		X	X	X	

\* nie dotyczy skrzydeł z podcięciem wentylacyjnym  
Dla kolekcji DUO opcje wentylacji należy przyjąć jak dla poszczególnych modeli drzwi

Szerokość drzwi	Drzwi z podcięciem wentylacyjnym		Drzwi z tulejami wentylacyjnymi		Drzwi z dwoma rzędami tulei wentylacyjnych	
	Sumaryczny przekrój otworów wentylacyjnych przy zachowaniu przeswitu 10 mm [m <sup>2</sup> ]		Sumaryczny przekrój tulei i standardowego przeswitu 10 mm [m <sup>2</sup> ]	Dodatkowy przeswit między dolną krawędzią skrzydła a podłogą wymagany w celu spełnienia wymogów rozporządzenia * [mm]	Sumaryczny przekrój tulei i standardowego przeswitu 10 mm [m <sup>2</sup> ]	Dodatkowy przeswit między dolną krawędzią skrzydła a podłogą wymagany w celu spełnienia wymogów rozporządzenia* [mm]
PRZYLGOWE	„60"	0,019	0,009	25**	0,011	20**
	„70"	0,022	0,010	20**	0,012	15**
	„80"	0,026	0,011	15**	0,013	15**
	„90"	0,029	0,012	15**	0,014	10**
	„100"	0,033	0,013	10**	0,015	10**
DUO (BEZPRZYLGOWE)	„110"	0,036	0,014	10**	0,016	10**
	„60"	0,016	0,009	25**	0,011	20**
	„70"	0,020	0,010	20**	0,012	15**
	„80"	0,024	0,011	15**	0,013	15**
	„90"	0,028	0,012	15**	0,014	10**
REVES	„100"	0,032	0,013	10**	0,015	10**
	„110"	0,036	0,014	10**	0,016	10**
	„60"	0,015	-	-	-	-
	„70"	0,019	-	-	-	-
	„80"	0,023	-	-	-	-
LUMEN	„90"	0,027	-	-	-	-
	„60"	0,017	-	-	-	-
	„70"	0,021	0,010	20**	-	-
	„80"	0,026	0,011	15**	-	-
	„90"	0,030	0,012	15**	-	-
ARCO	„100"	0,034	0,013	10**	-	-
	„60"	0,014	0,009	25**	-	-
	„70"	0,018	0,010	20**	-	-
	„80"	0,023	0,011	15**	-	-
	„90"	0,027	0,012	15**	-	-
SEMPRE	„100"	0,032	0,014	10**	-	-
	„60"	0,016	0,009	25**	-	-
	„70"	0,020	0,010	20**	-	-
	„80"	0,024	0,011	15**	-	-
	„90"	0,028	0,012	15**	-	-
FORTIMO	„100"	0,032	0,014	10**	-	-
	„60"	0,016	0,009	25**	-	-
	„70"	0,020	0,010	20**	-	-
	„80"	0,024	0,011	15**	-	-
	„90"	0,028	0,012	15**	-	-

Standardowo przeswit pomiędzy skrzydłem a podłogą wynosi 10 mm

\* Zgodnie z Rozporządzeniem Ministra Infrastruktury z dnia 12 kwietnia 2002 r. w sprawie warunków technicznych, jakim powinny odpowiadać budynki i ich usytuowanie. (Dz. U. 75 z 2002 r. poz. 690 z późniejszymi zmianami, Dz. U. Nr 33 z 2003 r. poz. 270, Dz. U. Nr 109 z 2004 r. poz. 1156) Rozdział 6, §. 79. „Drzwi do łazienki, umywalni i wydzielonego ustępu powinny otwierać się na zewnątrz pomieszczenia, mieć z zastrzeżeniem § 75 ust. 2 co najmniej 0,8 m i wysokość 2 m w świetle ościeżnicy, a w dolnej części – otwory o sumarycznym przekroju nie mniejszym niż 0,022 m<sup>2</sup> dla dopływu powietrza”.

\*\* należy zwiększyć przeswit o podaną wartość poprzez skrócenie skrzydła od dołu w przypadku, gdy skrócenie jest możliwe. Samodzielne skrócenie drzwi powoduje utratę gwarancji.

Skrzydła, których skrócenie jest niemożliwe:  
- Etiuda, (Etiuda Lux) wzory A1-A3  
Skrzydła przesuwne z uwagi na konstrukcję (odsunięcie od ściany/systemu naściennego o około 20 mm) spełniają wymogi rozporządzenia bez konieczności stosowania podcięcia wentylacyjnego bądź tulei wentylacyjnych.  
Kratki wentylacyjne oraz panele ze stali nierdzewnej z powierzchnią wentylacyjną spełniają wymogi rozporządzenia.

# OPCJE WENTYLACJI

## WENTYLACJA\*

**KONSTRUKCJA PŁYTOWA**

	A	B	C	D
„80”	844	704	525	825
„90”	944	804	625	925

szczelina wentylacyjna w skrzydłach o konstrukcji płytowej z kolekcji DUO - dopłata 70/86,10

szczelina wentylacyjna w skrzydłach o konstrukcji płytowej - dopłata 70/86,10

Jeden lub dwa rzędy tulei wentylacyjnych

Prześwit pomiędzy skrzydłem a podłogą max. 35 mm

Podcięcie wentylacyjne

podcięcie wentylacyjne w skrzydłach bezprzylgowych z kolekcji DUO - dopłata 50/61,50

podcięcie wentylacyjne - dopłata powierzchnnie fornirowane 50/61,50 - dopłata powierzchnnie syntetyczne/malowane 35/43,05

**IMPULS W13**

skrzydło IMPULS W13 „80” z podcięciem wentylacyjnym - dopłata 35/43,05

skrzydło IMPULS W13 „90” z podcięciem wentylacyjnym - dopłata 35/43,05

**ARCO, SEDO**

skrzydło ARCO „80”, SEDO „80” z podcięciem wentylacyjnym

skrzydło ARCO „90”, SEDO „90” z podcięciem wentylacyjnym

**VERTIGO, VILANO**

skrzydło VERTIGO „80”, VILANO „80” ze szczeliną wentylacyjną

skrzydło VERTIGO „90”, VILANO „90” ze szczeliną wentylacyjną

**SEMPRE/SEMPRE DUO**

skrzydło SEMPRE „80” z podcięciem wentylacyjnym

skrzydło SEMPRE „90” z podcięciem wentylacyjnym

skrzydło SEMPRE „80” ze szczeliną wentylacyjną

skrzydło SEMPRE „90” ze szczeliną wentylacyjną

szczelina wentylacyjna w skrzydłach z kolekcji SEMPRE, INTERSOLID - dopłata 70/86,10

**ESTATO, ESTATO LUX, CREATO, ETIUDA, ETIUDA LUX „80” (dot. wersji A01-A03)**

wersja przylgowa

wzór A01

wzór A02

wzór A03

podcięcie wentylacyjne - dopłata 100/123,00

wersja bezprzylgowa

wzór A01

wzór A02

wzór A03

Standardowy prześwit pomiędzy skrzydłem a podłogą wynosi 10 mm

\* Zgodnie z Rozporządzeniem Ministra Infrastruktury z dnia 12 kwietnia 2002 r. w sprawie warunków technicznych, jakim powinny odpowiadać budynki i ich usytuowanie. (Dz. U. 75 z 2002 r. poz. 690 z późniejszymi zmianami, Dz. U. Nr 33 z 2003 r. poz. 270, Dz. U. Nr 109 z 2004 r. poz. 1156) Rozdział 6, §. 79. „Drzwi do łazienki, umywalni i wydzielonego ustępu powinny otwierać się na zewnątrz pomieszczenia, mieć z zastrzeżeniem § 75 ust. 2 co najmniej 0,8 m i wysokość 2 m w świetle ościeżnicy, a w dolnej części - otwory o sumarycznym przekroju nie mniejszym niż 0,022 m<sup>2</sup> dla dopływu powietrza”.

\*\* należy zwiększyć prześwit o podaną wartość poprzez skrócenie skrzydła od dołu w przypadku, gdy skrócenie jest możliwe.

Skrzydła, których skrócenie jest niemożliwe: Etiuda, (Etiuda Lux) wzory A1-A3.

Skrzydła przesuwne z uwagi na konstrukcję (odsunięcie od ściany/tunele) o około 20 mm) spełniają wymogi rozporządzenia bez konieczności stosowania podcięcia wentylacyjnego bądź tulei wentylacyjnych.

# OPCJE WENTYLACJI

TULEJE WENTYLACYJNE (kpl. 4 szt.)



T5  
chrom



T6  
chrom satynowany

rząd tulejek (4 szt.)

**113**/138,99



TN1  
chrom połysk



TN2  
chrom mat



TN3  
nikiel satyna



TN5  
patyna

rząd tulejek (4 szt.)\*

**94**/115,62

\*po konsultacji z działem Handlowym,  
dostępne do wyczerpania zapasów



TN4  
efekt stali

rząd tulejek (4 szt.)\*

**125**/153,75

\*po konsultacji z działem Handlowym

TULEJE WENTYLACYJNE z tworzywa sztucznego (kpl. 4 szt.)



T4  
biały



T15  
czarny



T3  
złoty



T13  
jasny beż

rząd tulejek (4 szt.)

**21**/25,83



T1  
brąz



T2  
beż



T14  
szary



T10  
jasny brąz

TULEJE WENTYLACYJNE z tworzywa sztucznego (kpl. 4 szt.) - dopasowane do koloru skrzydła drzwiowego

**HIGH TOP**



T292  
jesion kawowy

rząd tulejek (4 szt.)

**48**/59,04

**ECO TOP**



T121  
dąb



T132  
orzech



T120/T258  
biały



159  
dąb delano



161  
dąb halif



T295  
dąb angielski



T141  
dąb Salinas



T276  
dąb miodowy

**LAMISTONE**



T258  
biały



T260  
biały dąb



T263  
orzech premium



T240  
wiąz bielony



T241  
wiąz piaskowy



T242  
wiąz szary

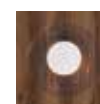

T243  
dąb delano



T250  
dąb terra



T276  
dąb polski

**SILKSTONE**



T293  
antracyt Royal



T294  
jesion Royal



T295  
merbau Royal



T296  
jesion polski



T297  
nugat Royal



T230  
dąb gran

Rzeczywiste kolory mogą różnić się od zamieszczonych w ofercie.

Tuleje wentylacyjne nie spełniają wymagań z Rozporządzenia Ministra odnośnie sumarycznego przekroju otworów dla dopływu powietrza.

# OPCJE WENTYLACJI

## PANEL Z POWIERZCHNIĄ WENTYLACYJNĄ



dopłata „70”	<b>314</b> /386,22
dopłata „80”	<b>340</b> /418,20
dopłata „90”, „90 plus”	<b>360</b> /442,80
dopłata „100”	<b>387</b> /476,01
dopłata „110”	<b>415</b> /510,45

## KRATKI WENTYLACYJNE\*

z tworzywa sztucznego



biały



brąz



czarny



beż



szary



antracyt

biały, beż, brąz, szary, czarny, antracyt **25**/30,75

ze stali nierdzewnej



H17 mocowanie na zatrzaski **216**/265,68  
 kwasoodporna mocowanie na zatrzaski **282**/346,86

Opcjonalnie możliwość zamówienia kratki i paneli ze stali nierdzewnej.  
 Powierzchnia otworów dla dopływu powietrza wynosi powyżej 0,022 m<sup>2</sup>.

\* Zgodnie z Rozporządzeniem Ministra Infrastruktury z dnia 12 kwietnia 2002 r. w sprawie warunków technicznych, jakim powinny odpowiadać budynki i ich usytuowanie. (Dz. U. 75 z 2002 r. poz. 690 z późniejszymi zmianami, Dz. U. Nr 33 z 2003 r. poz. 270, Dz. U. Nr 109 z 2004 r. poz. 1156) Rozdział 6, §. 79. „Drzwi do łazienki, umywalni i wydzielonego ustępu powinny otwierać się na zewnątrz pomieszczenia, mieć z zastrzeżeniem § 75 ust. 2 co najmniej 0,8 m i wysokość 2 m w świetle ościeżnicy, a w dolnej części – otwory o sumarycznym przekroju nie mniejszym niż 0,022 m<sup>2</sup> dla dopływu powietrza”.

# ZABEZPIECZENIA ZE STALI NIERDZEWNEJ O GRUBOŚCI 0,6 MM KRAWĘDZI SKRZYDŁA

dotyczy sys. przylgowego

Zabezpieczenia pionowych krawędzi skrzydła mogą być stosowane do skrzydła o grubości 40 mm w powłoce LAMISTONE, SILKSTONE, CPL 0,2; CPL 0,5; CPL 0,7 oraz FORNIROWANE. Zabezpieczenia przystosowane są tylko do zawiasów typ T.

### TYP ZABEZPIECZENIA

(zabezpieczenie pionowe strony zamkowej i zabezpieczenie pionowe strony zawiasowej)

Dopłata do ceny katalogowej skrzydła

Komplet zabezpieczeń do skrzydła o grubości 40 mm **474**/583,02

W przypadku drzwi wahadłowych zabezpieczenie krawędzi skrzydła od strony przeciwnej do zawiasowej.



# AKCESORIA

## ZAWIASY DO DRZWI WEWNĄTRZLOKALOWYCH

system przylgowy	system przylgowy	system przylgowy	system przylgowy	system przylgowy	system przylgowy	system przylgowy	system przylgowy
zawias czopowy wkręcany typ B <b>17/20,91</b>	zawias czopowy wkręcany typ D <b>17/20,91</b>	zawias czopowy wkręcany typ C* <b>35/43,05</b>	zawias czopowy wkręcany typ C* nikiel szczotkowany <b>35/43,05</b>	zawias czopowy wkręcany typ K* <b>35/43,05</b>	zawias czopowy wkręcany typ K* nikiel szczotkowany <b>35/43,05</b>	zawias czopowy typ M do ościeżnicy metalowej <b>17/20,91</b>	zawias z funkcją domykającą (ościeżnica drewniana stała lub regulowana jednostronnie) <b>75/92,25</b>

\*zawiasy w komplecie z ościeżnicą. Przy zamówieniu samego skrzydła należy domówić również zawias.

system przylgowy	system przylgowy	system przylgowy	system bezprzylgowy	system bezprzylgowy	system bezprzylgowy
zawias trójdzielny typ T* srebrny do ościeżnicy SYSTEM DIN <b>30/36,90</b>	zawias trójdzielny typ T* czarny do ościeżnicy SYSTEM DIN <b>95/116,85</b>	zawias trójdzielny typ T* czarny do ościeżnicy metalowej <b>95/116,85</b>	zawias regulowany kryty HARMONY* chrom satyna <b>70/86,10</b>	zawias regulowany kryty HARMONY* biały <b>70/86,10</b>	zawias regulowany kryty HARMONY* czarny (kolekcja BLACK) <b>70/86,10</b>

system bezprzylgowy	system bezprzylgowy	system bezprzylgowy	system bezprzylgowy	system bezprzylgowy	system bezprzylgowy
zawias regulowany kryty DUO* nikiel satyna <b>110/135,30</b>	zawias regulowany kryty DUO* biały <b>115/141,45</b>	zawias regulowany kryty DUO* czarny (kolekcja BLACK) <b>115/141,45</b>	zawias regulowany kryty TE srebrny <b>225/276,75</b>	zawias regulowany kryty TE biały <b>320/393,60</b>	zawias regulowany kryty TE czarny <b>320/393,60</b>

## ZAMKI

przylgowy <b>20/24,60</b>	bezprzylgowy <b>70/86,10</b>

## OSŁONKI NA ZAWIASY TYP I (kpl. 2 szt. na jeden zawias)

	kolory: złoty, złoty-satyna, chrom, chrom-mat, patyna, czarny <b>11/13,53</b>
--	---

Osłonki typ I stosowane są do zawiasów typ C oraz typ K. Komplet osłonek na jeden zawias składa się z dwóch jednakowych osłonek.

## OSŁONKI NA ZAWIASY TYP II (1 kpl. na jeden zawias)

1 kpl. - 2 szt.

	kolory: złoty, złoty-satyna, chrom, chrom-mat, patyna, brąz, biały, czarny <b>9/11,07</b>
--	---

Osłonki typ II stosowane są do zawiasów typ B, typ D. Komplet osłonek na jeden zawias składa się z osłonki krótkiej (część górna) oraz osłonki długiej (część dolna).

# AKCESORIA

## SAMOZAMYKACZ GEZE TS 2000



samozamykacz

kolorystyka	cena od
srebrny, biały, brąz	<b>226/277,98</b>
czarny	<b>276/339,48</b>

Wymagane wzmocnienie pod samozamykacz oraz wzmocnienie pod opaską ościeżnicy. Dostępne również inne modele samozamykaczy – po konsultacji z Działem Handlowym.



uszczelka opadająca

<b>169/207,87</b>	zakup luzem (do docięcia we własnym zakresie)
<b>250/307,50</b>	zamontowana w drzwiach

Możliwość zastosowania tylko przy skrzydle o grubości min. 40 mm (dolny ramiak).

## ZAMEK HAKOWY do drzwi przesuwnych



opcja zamek WK

chrom, chrom matowy, złoty, złoty-mat, patyna	<b>155/190,65</b>
czarny	<b>160/196,80</b>



opcja zamek WC

chrom, chrom matowy, złoty, złoty-mat, patyna	<b>155/190,65</b>
czarny	<b>160/196,80</b>

## UCHWYTY do drzwi przesuwnych



U1 złoty  
U2 złoty-mat  
U3 chrom  
U4 chrom matowy  
U5 patyna  
U6 czarny

złoty, złoty-mat, chrom, chrom matowy, patyna, czarny

**109/134,07**



nikiel satyna

### Uchwyt ENTERO

	stal nierdzewna	nikiel satyna
uchwyt	<b>250/307,50</b>	<b>350/430,50</b>
uchwyt WC	<b>375/461,25</b>	<b>500/615,00</b>



nikiel satyna

### Uchwyt MAYA

(wkładka 26,5 x 26,5 - **110/135,30**)

uchwyt **430/528,90**

uchwyt + zamek WK i WB **500/615,00**

uchwyt + zamek WC **650/799,50**

WK - do klucza, WB - do wkładki, WC - do blokady łazienkowej

## UCHWYTY

do drzwi składanych (standard w cenie skrzydła) z tworzywa sztucznego



biały

beż

brąz

szary

uchwyt **10/12,30**

## DEKORY ALUMINIOWE (TIARA, SONATA)



chrom mat (standard)



złoty połysk (opcja)



czarny (opcja)



chrom połysk (opcja)



# KLAMKI

## DO DRZWI WEWNĄTRZLOKALOWYCH

**ARCO**



szyld dzielony

kolor	mosiądz antyczny, nikiel szczotkowany	
klamka	<b>50</b> /61,50	
rozeta WK, WB	<b>20</b> /24,60	
rozeta WC	<b>30</b> /36,90	

**ARCUS**



szyld dzielony

kolor	nikiel satynowy	nikiel szczotkowany
klamka	<b>86</b> /105,78	<b>86</b> /105,78
rozeta WK	<b>33</b> /40,59	<b>37</b> /45,51
rozeta WC	<b>44</b> /54,12	<b>48</b> /59,04

**LATINO**



szyld dzielony

kolor	stal nierdzewna	
klamka + rozeta WK	<b>128</b> /157,44	
klamka + rozeta WB	<b>128</b> /157,44	
klamka + rozeta WC	<b>181</b> /222,63	

**MENSA**



szyld dzielony

kolor	chrom	chrom satynowy
klamka	<b>97</b> /119,31	<b>97</b> /119,31
rozeta WK, WB	<b>36</b> /44,28	<b>33</b> /40,59
rozeta WC	<b>47</b> /57,81	<b>44</b> /54,12

**ENCKE**



szyld dzielony

kolor	nikiel satynowy	nikiel szczotkowany
klamka	<b>77</b> /94,71	<b>84</b> /103,32
rozeta WK, WB	<b>33</b> /40,59	<b>36</b> /44,28
rozeta WC	<b>43</b> /52,89	<b>47</b> /57,81

**PASSO**



szyld dzielony

kolor	nikiel-mat	chrom mat
klamka	<b>101</b> /124,23	<b>102</b> /125,46
rozeta WK, WB	<b>32</b> /39,36	<b>32</b> /39,36
rozeta WC	<b>42</b> /51,66	<b>42</b> /51,66

**VERSA**



szyld dzielony

kolor	chrom satynowany, nikiel satynowany	nikiel szczotkowany
klamka	<b>85</b> /104,55	<b>85</b> /104,55
rozeta WK, WB	<b>33</b> /40,59	<b>37</b> /45,51
rozeta WC	<b>44</b> /54,12	<b>48</b> /59,04

**UNICO**



szyld dzielony

kolor	biały mat	czarny mat	grafit strukturalny
klamka	<b>61</b> /75,03	<b>59</b> /72,57	<b>60</b> /73,80
rozeta WK, WB	<b>24</b> /29,52	<b>24</b> /29,52	<b>24</b> /29,52
rozeta WC	<b>36</b> /44,28	<b>33</b> /40,59	<b>36</b> /44,28

**IMAGE-O INOX**



szyld dzielony

kolor	stal nierdzewna	
klamka	<b>99</b> /121,77	
rozeta WK, WB	<b>41</b> /50,43	
rozeta WC	<b>87</b> /107,01	

**LINEA**



szyld dzielony

kolor	nikiel szczotkowany, chrom błyszczący, grafit chrom	
klamka	<b>73</b> /89,79	
rozeta WK, WB	<b>27</b> /33,21	
rozeta WC	<b>40</b> /49,20	

**CRUX**



szyld dzielony

kolor	nikiel satynowy, chrom satyna	
klamka	<b>80</b> /98,40	
rozeta WK, WB	<b>29</b> /35,67	
rozeta WC	<b>40</b> /49,20	

**TOPAZ**



szyld dzielony

kolor	stal nierdzewna	
klamka	<b>52</b> /63,96	
rozeta WK, WB	<b>21</b> /25,83	
rozeta WC	<b>43</b> /52,89	

**BOLD**



szyld dzielony

kolor	stal nierdzewna	
klamka	<b>80</b> /98,40	
rozeta WK, WB	<b>21</b> /25,83	
rozeta WC	<b>43</b> /52,89	

**AGOSTO**



szyld dzielony

kolor	stal nierdzewna	
klamka	<b>60</b> /73,80	
rozeta WK	<b>21</b> /25,83	
rozeta WB	<b>39</b> /47,97	
rozeta WC	<b>41</b> /50,43	

**AUTUNNO**



szyld dzielony

kolor	nikiel szczotkowany, chrom szczotkowany	chrom błyszczący
klamka	<b>169</b> /207,87	<b>185</b> /227,55
rozeta WK, WB	<b>67</b> /82,41	<b>67</b> /82,41
rozeta WC	<b>93</b> /114,39	<b>93</b> /114,39

**SEMPRE**



szyld dzielony

kolor	nikiel	
klamka	<b>96</b> /118,08	
rozeta WK, WB	<b>27</b> /33,21	
rozeta WC	<b>36</b> /44,28	

**VERANO**



szyld dzielony

kolor	nikiel szczotkowany, chrom szczotkowany, czarny	chrom błyszczący
klamka	<b>139</b> /170,97	<b>150</b> /184,50
rozeta WK, WB	<b>58</b> /71,34	<b>58</b> /71,34
rozeta WC	<b>93</b> /114,39	<b>93</b> /114,39

**ESTATE**



szyld dzielony

kolor	chrom szczotkowany, nikiel szczotkowany	chrom błyszczący
klamka	<b>169</b> /207,87	<b>185</b> /227,55
rozeta WK	<b>62</b> /76,26	<b>62</b> /76,26
rozeta WC	<b>93</b> /114,39	<b>93</b> /114,39

**ARABIS**



szyld dzielony

kolor	czarny	
klamka	<b>134</b> /164,82	
rozeta WK, WB	<b>53</b> /65,19	
rozeta WC	<b>99</b> /121,77	

**IBIZA**



szyld dzielony

kolor	czarny	
klamka	<b>64</b> /78,72	
rozeta WK, WB	<b>39</b> /47,97	
rozeta WC	<b>46</b> /56,58	

**TWIST**



szyld dzielony

kolor	stal nierdzewna	
klamka	<b>144</b> /177,12	
rozeta WK, WB	<b>40</b> /49,20	
rozeta WC	<b>53</b> /65,19	

### PRIMAVERA



	szyld dzielony	
kolor	chrom szczotkowany bez insertu, czarny bez insertu	
klamka	<b>324/398,52</b>	
rozeta WK	<b>62/76,26</b>	
rozeta WC	<b>93/114,39</b>	

Klamka przygotowana pod montaż insertu – możliwość zamówienia insertu w kolorze drzwi

### INVERNO



	szyld dzielony	
kolor	nikiel szczotkowany, chrom szczotkowany, czarny	chrom błyszczący
klamka	<b>169/207,87</b>	<b>169/207,87</b>
rozeta WK, WB	<b>62/76,26</b>	<b>62/76,26</b>
rozeta WC	<b>93/114,39</b>	<b>93/114,39</b>

### APRILE



	szyld dzielony	
kolor	chrom błyszczący, chrom szczotkowany, nikiel szczotkowany	
klamka	<b>220/270,60</b>	
rozeta WK, WB	<b>58/71,34</b>	
rozeta WC	<b>93/114,39</b>	

### LATON



	szyld dzielony	
kolor	stal nierdzewna	
klamka	<b>83/102,09</b>	
rozeta WK, WB	<b>21/25,83</b>	
rozeta WC	<b>37/45,51</b>	

### NIQUEL



	szyld dzielony	
kolor	stal nierdzewna	
klamka	<b>41/50,43</b>	
rozeta WK, WB	<b>21/25,83</b>	
rozeta WC	<b>37/45,51</b>	

### HALLEY



	szyld dzielony	
kolor	chrom/nikiel szczotkowany, mosiądz antyczny	
klamka	<b>59/72,57</b>	
rozeta WK, WB	<b>26/31,98</b>	
rozeta WC	<b>38/46,74</b>	

### HIGRO



	szyld dzielony	
kolor	stal nierdzewna	
klamka + rozeta WK	<b>115/141,45</b>	
klamka + rozeta WB	<b>115/141,45</b>	
klamka + rozeta WC	<b>135/166,05</b>	

Klamka + rozeta WC HIGRO są przeznaczone tylko do drzwi HIGRO.

### EXIMUS



	szyld dzielony	
kolor	chrom/czarny, chrom/biały	chrom satyna czarny/ chrom satyna biały
klamka	<b>90/110,70</b>	<b>86/105,78</b>
rozeta WK, WB	<b>28/34,44</b>	<b>25/30,75</b>
rozeta WC	<b>42/51,66</b>	<b>39/47,97</b>

### BERGENIA



	szyld dzielony		
kolor	czarny matowy, chrom polerowany, chrom satynowy	złoty polerowany	złoty matowy
klamka	<b>209/257,07</b>	<b>251/308,73</b>	
rozeta WK, WB	<b>49/60,27</b>	<b>59/72,57</b>	
rozeta WC	<b>80/98,40</b>	<b>96/118,08</b>	

### LUPINA

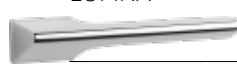

	szyld dzielony	
kolor	czarny matowy, chrom polerowany, chrom satynowy	
klamka	<b>318/391,14</b>	
rozeta WK, WB	<b>54/66,42</b>	
rozeta WC	<b>88/108,24</b>	

### ARNICA

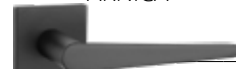

	szyld dzielony	
kolor	czarny matowy, chrom polerowany, chrom satynowy	
klamka	<b>145/178,35</b>	
rozeta WK, WB	<b>52/63,96</b>	
rozeta WC	<b>85/104,55</b>	

### PATINA



	szyld dzielony	
kolor	stal nierdzewna	
klamka	<b>83/102,09</b>	
rozeta WK, WB	<b>21/25,83</b>	
rozeta WC	<b>37/45,51</b>	

### SATEN



	szyld dzielony	
kolor	stal nierdzewna	
klamka	<b>69/84,87</b>	
rozeta WK, WB	<b>21/25,83</b>	
rozeta WC	<b>37/45,51</b>	

### ANMI



	szyld dzielony	
kolor	złoty mat, złoty połysk	
klamka	<b>264/324,72</b>	
rozeta WK, WB	<b>59/72,57</b>	
rozeta WC	<b>96/118,08</b>	

### TRITTON



	szyld podłużny rozstaw 72 mm	
kolor	nikiel-mat, patyna	
klamka + rozeta WK	<b>41/50,43</b>	
klamka + rozeta WB	<b>41/50,43</b>	
klamka + rozeta WC	<b>49/60,27</b>	

dedykowane do drzwi w systemie przylgowym

### GALE (lewa, prawa)



	szyld podłużny rozstaw 72 mm	
kolor	chrom/nikiel szczotkowany, mosiądz antyczny	
klamka + rozeta WK	<b>57/70,11</b>	
klamka + rozeta WB	<b>57/70,11</b>	
klamka + rozeta WC	<b>66/81,18</b>	

dedykowane do drzwi w systemie przylgowym

## Zestawienie wkładek

Lp.	Rozmiar wkładki	Producent	Drzwi wewnętrzne							Harmony, REVES	Lumen
			przylgowe jednoskrzydłowe, Typ A, Typ B	przylgowe dwuskrzydłowe	bezprzylgowe jednoskrzydłowe, Typ A, Typ B	bezprzylgowe z elektrozaczepem	bezprzylgowe dwuskrzydłowe	bezprzylgowe dwuskrzydłowe Typ A, Typ B, HARMONY INVEST			
1	30x35	LOB	x	x			x				
2	30x30	LOB			x					x	
3	30x40	LOB						x			
4	35x30	LOB				x			x		

WK - do klucza, WB - do wkładki, WC - do blokady łazienkowej

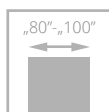

drzwi CERBER PLUS, wzór 00, ościeżnica stała drewniana

# CERBER PLUS

od **1474/1813,02**  
cena drzwi **netto**/brutto (VAT 23%)

Drzwi z ościeżnicą drewnianą lub metalową. Skrzydło zbudowane z **ramiaka drewnianego**, obłożonego dwiema płytami HDF. Wypełnienie stanowi płyta otworowana, opcjonalnie płyta pełna lub specjalna konstrukcja POL-SKONE (wersja 37dB). Nominalna grubość skrzydła 46 mm.

## izolacyjność akustyczna:

**CERBER PLUS:**

klasa D1 – 25, D2 – 25, **klasa Rw=27 dB**

**CERBER PLUS 37 dB:**

klasa D1 – 35, D2 – 30, **klasa Rw=37 dB**

(drzwi z progiem drewnianym)

klasa D1 – 30, D2 – 30, **klasa Rw=37 dB**

(drzwi z uszczelką opadającą)

**3 klasa mechaniczna** wg normy PN-EN 1192:2001

Krajowa Ocena Techniczna **ITB-KOT-2019/0742 wydanie 1**



klamka + zamek główny



rozeta górna



próg dębowy



próg ze stali nierdzewnej

Zobacz  
więcej  
inspiracji



drzwi CERBER PLUS, wzór 00, ościeżnica stała drewniana



Katalog drzwi technicznych dostępny na stronie internetowej [www.pol-skone.eu](http://www.pol-skone.eu) w zakładce **katalogi**

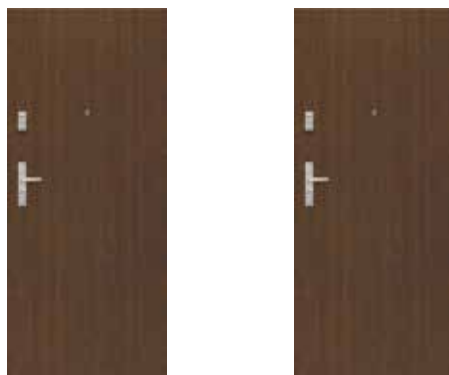

**CERBER ALU** dostępny w kolorystyce LAMISTONE, SILKSTONE, fornirowane (przy zapytaniach inwestycyjnych istnieje możliwość wykonania w innej kolorystyce oraz z wypełnieniem płytą pełną). Poniżej przykładowe wzory:



wzór **W1** / VD1 + 445/547,35 wzór **W2** / VD2 + 445/547,35 wzór **W3** / VD3 + 380/467,40



wzór **W4** / VD4 + 315/387,45 wzór **W5** / VD5 + 415/510,45 wzór **W6** / VD6 + 445/547,35

dopłata do koloru podstawowego biały RAL 9003, szary RAL 7047, beż NCS s2005 Y50R wg grup kolorystycznych RAL, NCS (str. 9)

Grupa I	Grupa II	Grupa III	Grupa IV	Grupa V
399/490,77	499/613,77	599/736,77	699/859,77	799/982,77

WERSJA	pełne 00		wersja 37 dB 00	
	z ościeżnicą stałą drewnianą	z ościeżnicą stałą metalową	z ościeżnicą stałą drewnianą	z ościeżnicą stałą metalową
MALOWANE*	1878/2309,94	2024/2489,52	2554/3141,42	2398/2949,54
ECO TOP	1474/1813,02	1619/1991,37	2035/2503,05	1939/2384,97
UNI MAT PLUS	1581/1944,63	1726/2122,98	2149/2643,27	2041/2510,43
HIGH TOP, SILKSTONE, LAMISTONE	1557/1915,11	1702/2093,46	2231/2744,13	2113/2598,99
LAMINAT CPL 0,2 mm	1709/2102,07	1854/2280,42	2398/2949,54	2260/2779,80
GRUPA A	1878/2309,94	2024/2489,52	2554/3141,42	2398/2949,54
GRUPA B	2038/2506,74	2183/2685,09	2728/3355,44	2552/3138,96
GRUPA C, D	2135/2626,05	2280/2804,40	2859/3516,57	2668/3281,64
SILKWOOD	2135/2626,05	2280/2804,40	2859/3516,57	2668/3281,64

\*standardowy kolor skrzydeł - biały RAL 9003, szary RAL 7047, beż NCS s2005 Y50R

### KOLORYSTYKA



\*dostępne za dopłatą po konsultacji z Działem Handlowym

### OŚCIEŻNICE

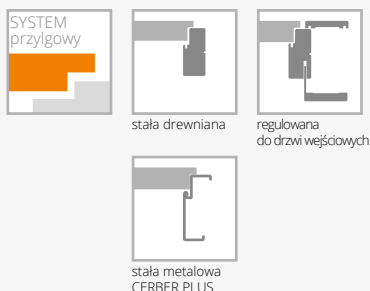

#### OŚCIEŻNICA DREWNIANA STAŁA I REGULOWANA SZEROKOŚĆ

typ	So	Sd	Ss	Sop1	Sop2
„85”	875	855	778	948	958
„80”	915	895	818	988	998
„90”	1015	995	918	1088	1098
<b>„90 plus”**</b>	<b>1025</b>	<b>1005</b>	<b>928</b>	<b>1178</b>	<b>1188</b>
„100”	1115	1095	1018	1188	1198

WYSOKOŚĆ	Hd	Hs	Ho	Hop1	Hop2
	2067	2020	2080	2114	2119

\*szerokość drzwi 90 plus pozwala uzyskać światło przejścia min. 900 mm w przypadku otwarcia skrzydła o kąt 90°.

#### OŚCIEŻNICA METALOWA STAŁA SZEROKOŚĆ

typ	So	Sd	Ss	Sc
„80”	881	871	818	917
„90”	981	971	918	1017
<b>„90 plus”**</b>	<b>991</b>	<b>981</b>	<b>928</b>	<b>1027</b>
„100”	1081	1071	1018	1117

WYSOKOŚĆ	Hd	Hs	Ho	Hc
	2055	2020	2060	2078

### WYPOSAŻENIE

STANDARDOWE	DODATKOWE (za dopłatą)
ościeżnica drewniana malowana kolor biały (RAL 9003) oraz grafit (RAL 7024), fornirowana lub oklejana folią lub laminatem CPL 0,15 mm w kolorze dopasowanym do koloru skrzydła	kolorystyka SILKSTONE CPL <b>300/369,00</b>
ościeżnica stała metalowa wykonana z blachy od gr. 1,5 mm, malowana proszkowo w kolorze białym (RAL 9016), białym (RAL 9003), szarym (RAL 7047), grafit (RAL 7024), brązowym (RAL 8014) lub beżowym (RAL 1001)	rozmiar „100” <b>+20%</b>
zawiasy czopowe wkręcane regulowane „80”-„100” – 3 szt.	ościeżnica drewniana regulowana z panelami poszerzającymi, opaskami kątowymi i listwą maskującą str. 155
niezależne bolce antywyważeniowe - 2 szt.	malowanie ościeżnicy metalowej w kolorach po konsultacji z Działem Handlowym
zamki wpuszczane trzybolcowe na wkładkę patentową (bez wkładek) - 2 szt., rozstaw klamki 72 mm	uszczelka opadająca (bez progu) <b>250/307,50</b>
próg dębowy o wysokości 20 mm	zawiasy z funkcją domykającą - tylko ościeżnica drewniana <b>75/92,25</b> (1 szt.)
wizjer srebrny Ø15	wypełnienie z płyty wiórowej pełnej <b>170/209,10</b>
<b>WYMIARY</b>	drzwi o wysokości (Hd) 1950 mm, 2000 mm (dotyczy ościeżnicy drewnianej) <b>+10%</b>
standardowe:	osłonki na zawiasy:
drzwi z ościeżnicą drewnianą: 895x2067 mm, 995x2067 mm, 855x2067 mm	biały/brąz <b>10/12,30</b>
drzwi z ościeżnicą metalową: 917x2078 mm, 1017x2078 mm	chrom/nikiel mat <b>25/30,75</b>
wersja „90 plus” (pozwala uzyskać światło przejścia min. 900 mm w przypadku otwarcia skrzydła o kąt 90°):	złoty mat <b>40/49,20</b>
drzwi z ościeżnicą drewnianą: 1005x2067 mm	wizjer panoramiczny str. 154
drzwi z ościeżnicą metalową: 1027x2078 mm	zamiana progu dębowego na próg ze stali nierdzewnej (dot. ościeżnicy metalowej) <b>80/98,40</b>
konstrukcja umożliwia skrócenie drzwi do 50 mm (nie dot. ościeżnicy metalowej)	zmiana koloru progu dębowego standard na kolor czarny, szary, brąz bez dopłaty
	klamka i rozeta GARDA kolor INOX i czarny str. 154
	wkładka WILKA w kolorze czarnym <b>190/233,70</b>
	obrzeże skrzydła w kolorze czarnym, szarym lub grafit <b>60/73,80</b>





drzwi CERBER PLUS RC2, wzór 00, ościeżnica stała metalowa RAL 9005

# CERBER PLUS RC2

od **1749/2151,27**  
cena drzwi **netto**/brutto (VAT 23%)

Drzwi wewnętrzne wejściowe z korytarzy lub klatek schodowych do np. mieszkań w budynkach wielorodzinnych, czy pomieszczeń w budynkach użyteczności publicznej.

Drzwi z ościeżnicą drewnianą stałą i regulowaną lub metalową. Skrzydło zbudowane z **ramiaka drewnianego**, obłożone dwiema płytami HDF. Wypełnienie stanowi płyta otworowana, opcjonalnie płyta pełna, lub specjalna konstrukcja POL-SKONE (wersja 37 dB). Nominalna grubość skrzydła wynosi 46 mm.

#### izolacyjność akustyczna:

klasa D1 – 25, D2 – 25, **klasa Rw=27 dB** (wypełnienie płyta otworowana lub pełna, drzwi z progim drewnianym lub uszczelką opadającą)

klasa D1 – 30, D2 – 30, **klasa Rw=37 dB** (wypełnienie POL-SKONE, drzwi z uszczelką opadającą)

klasa D1 – 35, D2 – 30, **klasa Rw=37 dB** (wypełnienie POL-SKONE, drzwi z progim drewnianym)

odporność na włamanie: **klasa RC2** wg PN-EN 1627:2012

**3 klasa mechaniczna** wg PN-EN 1192:2001

Krajowa Ocena Techniczna **ITB-KOT-2019/0742 wydanie 1**



zamek listwowy



zamek listwowy



drzwi CERBER PLUS RC2, wzór 00, ościeżnica drewniana regulowana jednostronnie

Zobacz  
więcej  
inspiracji





WERSJA	pełne 00		37 dB 00	
	z ościeżnicą stałą drewnianą	z ościeżnicą stałą metalową	z ościeżnicą stałą drewnianą	z ościeżnicą stałą metalową
MALOWANE*	2308/2838,84	2320/2853,60	2588/3183,24	2586/3180,78
ECO TOP	1749/2151,27	1789/2200,47	2029/2495,67	2054/2526,42
UNI MAT PLUS	1846/2270,58	1881/2313,63	2126/2614,98	2146/2639,58
HIGH TOP	1888/2322,24	1921/2362,83	2169/2667,87	2187/2690,01
LAMINOWANE CPL 0,2 MM	2029/2495,67	2054/2526,42	2308/2838,84	2320/2853,60
LAMISTONE CPL	1888/2322,24	1921/2362,83	2169/2667,87	2187/2690,01
SILKSTONE	1888/2322,24	1921/2362,83	2169/2667,87	2187/2690,01
FORNIROWANE GRUPA A	2413/2967,99	2320/2853,60	2705/3327,15	2586/3180,78
FORNIROWANE GRUPA B	2559/3147,57	2452/3015,96	2851/3506,73	2718/3343,14
FORNIROWANE GRUPA C, D	2705/3327,15	2586/3180,78	2997/3686,31	2851/3506,73
SILKWOOD	2705/3327,15	2586/3180,78	2997/3686,31	2851/3506,73

\*standardowy kolor skrzydeł - biały RAL 9003, szary RAL 7047, beż NCS s2005 Y50R



próg dębowy



próg ze stali nierdzewnej

dopłata do koloru podstawowego biały RAL 9003, szary RAL 7047, beż NCS s2005 Y50R wg grup kolorystycznych RAL, NCS (str. 9)

Grupa I	Grupa II	Grupa III	Grupa IV	Grupa V
399/490,77	499/613,77	599/736,77	699/859,77	799/982,77

## KOLORYSTYKA

<b>ECO TOP</b>	<b>HIGH TOP</b>	<b>LAMISTONE CPL</b>	<b>SILKSTONE</b>	<b>SILKSTONE CPL</b>	<b>UNI MAT PLUS</b>	<b>LAMINOWANE CPL 0,2 mm</b>	<b>LAMINOWANE CPL 0,5 mm*</b>	<b>LAMINOWANE CPL 0,7 mm*</b>
<b>LAMINOWANE HPL*</b>	<b>FORNIROWANE GRUPA A</b>	<b>FORNIROWANE GRUPA B</b>	<b>FORNIROWANE GRUPA C</b>	<b>FORNIROWANE GRUPA D</b>	<b>SILKWOOD</b>	<b>MALOWANE</b>	*dostępne za dopłatą po konsultacji z Działem Handlowym	

## OŚCIEŻNICE

OŚCIEŻNICA METALOWA			
SZEROKOŚĆ [mm]			
	S <sub>c</sub>	S <sub>d</sub>	S <sub>o</sub>
„80”	917	871	887
„90”	1017	971	987
„90 Plus”*	<b>1027</b>	<b>981</b>	<b>997</b>
„100”	1117	1071	1087
WYSOKOŚĆ [mm]			
	H <sub>c</sub>	H <sub>d</sub>	H <sub>o</sub>
	1961	1938	1946
	2011	1988	1996
	2078	2055	2063
	2178	2155	2163
	2278	2255	2263

OŚCIEŻNICA DREWNIANA		
SZEROKOŚĆ [mm]		
	S <sub>d</sub>	S <sub>o</sub>
„80”	895	925
„90”	995	1025
„90 Plus”*	<b>1005</b>	<b>1035</b>
„100”	1095	1125
WYSOKOŚĆ [mm]		
	H <sub>d</sub>	H <sub>o</sub>
	1950	1965
	2067	2082
	2167	2182
	2267	2282

S<sub>d</sub> - szerokość drzwi po zewnętrznej stronie ościeżnicy  
S<sub>o</sub> - szerokość otworu montażowego  
S<sub>c</sub> - szerokość całkowita ościeżnicy

H<sub>d</sub> - wysokość drzwi po zewnętrznej stronie ościeżnicy  
H<sub>o</sub> - wysokość otworu montażowego  
H<sub>c</sub> - wysokość całkowita ościeżnicy

\*szerokość drzwi 90 plus pozwala uzyskać światło przejścia min. 900 mm w przypadku otwarcia skrzydła o kąt 90°.

## WYPOSAŻENIE

STANDARDOWE		
zawiasy czopowe wkręcane regulowane - 3 szt.		
zamek listwowy (rozstaw 72 mm) z czteropunktowym ryglowaniem		
blachy zaczepowe, regulowane, wzmocnione (dot. drzwi z ościeżnicą drewnianą)		
bolce antywyważeniowe - 3 szt.		
wizjer srebrny Ø15		
próg dębowy		
<b>WYMIARY</b>		
Drzwi z ościeżnicą drewnianą: 895x2067 mm, 995x2067 mm, 1095x2067 mm Wersja „90 plus” (pozwala uzyskać światło przejścia min. 900 mm przy otwarciu skrzydła o kąt 90°) 1005x2067 mm Istnieje możliwość wykonania drzwi na niestandardowe wysokości.	drzwi o wysokości (H <sub>d</sub> ) 1950 mm (dot. ość. drewnianej)	<b>+10%</b>
Drzwi z ościeżnicą metalową: 917x2078 mm, 1017x2078 mm, 1117x2078 mm Wersja „90 plus” (pozwala uzyskać światło przejścia min. 900 mm przy otwarciu skrzydła o kąt 90°) 1027x2078 mm Istnieje możliwość wykonania drzwi na niestandardowe wysokości.	drzwi o wysokości (H <sub>c</sub> ) 1961 mm, 2011 mm (dot. ość. metalowej)	<b>+10%</b>
<b>DODATKOWE (za dopłatą)</b>	kolorystyka SILKSTONE CPL	<b>300/369,00</b>
rozmiar „100”	dekory aluminiowe (nie dot. 37 dB)	<b>99/121,77</b>
wypełnienie z płyty pełnej	komplet wkładek klasy 6 w kolorze nikiel	od <b>160/196,80</b>
	klamka i rozeta GARDA kolor INOX i czarny	str. 154
	uszczelka opadająca (bez progu)	<b>250/307,50</b>
	wystrój płaskie, wykonane z ozdobnych listew profilowanych, dekory aluminiowe oraz ozdobne frezowania w postaci ryfli	po konsultacji z Działem Handlowym
	wizjer panoramiczny	str. 154
	zamiana progu dębowego na próg ze stali nierdzewnej (dot. ościeżnicy metalowej)	<b>80/98,40</b>
	zmiana koloru progu dębowego standard na kolor czarny, szary, brąz - str. 10	bez dopłaty
	wkładka WILKA w kolorze czarnym	<b>190/233,70</b>
	obrzeże skrzydła w kolorze czarnym, szarym lub grafit	<b>60/73,80</b>



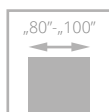

drzwi B-30, wzór W0, ościeżnica stała drewniana

# B-30/C-30

**B-30** od 2168/2666,64

**C-30** od 2926/3598,98

cena drzwi **netto**/brutto (VAT 23%)

Drzwi wewnętrzne wejściowe z korytarzy lub klatek schodowych do np. mieszkań w budynkach wielorodzinnych, czy pomieszczeń w budynkach użyteczności publicznej.

Skrzydło zbudowane z **ramiaka drewnianego** obłożonego dwiema płytami HDF. Wypełnienie stanowi specjalna konstrukcja POL-SKONE. Grubość skrzydła wynosi 56 mm.

### Odporność na włamanie

POL-SKONE B-30 – klasa **RC3** wg PN-EN 1627:2012

POL-SKONE C-30 – klasa **RC3** wg PN-EN 1627:2012

– klasa **C** wg PN-B-92270:1990

Dymoszczelność – klasa **SA, S<sub>200</sub>**

Odporność ogniowa – klasa **EI<sub>30</sub>**

Izolacyjność akustyczna – **D1-35, D2-35, Rw=37 dB**

**4 klasa wytrzymałości mechanicznej** wg PN-EN 1192:2001

**Krajowa Ocena Techniczna ITB –KOT-2018/0713 wydanie 1**

**Krajowy Certyfikat Właściwości Użytkowych Nr 020-UWB-2728/W**



klamka



rozeta górna



zawias



bolce antywważeniowe

Zobacz więcej inspiracji



drzwi B-30, wzór W0, ościeżnica stała drewniana



WERSJA WO

MALOWANE* biały, beż, szary	ECO TOP	UNI MAT PLUS	HIGH TOP LAMISTONE CPL SILKSTONE
-----------------------------------	---------	--------------	---

B-30 2744/3375,12 2168/2666,64 2259/2778,57 2299/2827,77

C-30 3384/4162,32 2926/3598,98 3016/3709,68 2989/3676,47



próg dębowy

LAMINOWANE CPL 0,2 mm	FORNIROWANE			SILKWOOD
	GRUPA A	GRUPA B	GRUPA C, D	

B-30 2430/2988,90 2864/3522,72 3009/3701,07 3152/3876,96 3152/3876,96

C-30 3118/3835,14 3531/4343,13 4053/4985,19 4222/5193,06 4222/5193,06

\*ekologiczne farby akrylowe, kolory palet RAL i NCS (oprócz metalicznych)  
- dopłata wg grup kolorystycznych (str. 9)

## KOLORYSTYKA

ECO TOP	HIGH TOP	LAMISTONE CPL	SILKSTONE	SILKSTONE CPL	dopłata do koloru podstawowego biały RAL 9003, szary RAL 7047, beż NCS s2005 Y50R wg grup kolorystycznych RAL, NCS (str. 9)				
UNI MAT PLUS	LAMINOWANE CPL 0,2 mm	LAMINOWANE CPL 0,5 mm	LAMINOWANE HPL*	FORNIROWANE GRUPA A	FORNIROWANE GRUPA B	FORNIROWANE GRUPA C	FORNIROWANE GRUPA D	SILKWOOD	MALOWANE
				Grupa I	Grupa II	Grupa III	Grupa IV	Grupa V	
				399/490,77	499/613,77	599/736,77	699/859,77	799/982,77	

\*dostępne za dopłatą po konsultacji z Działem Handlowym

## OŚCIEŻNICE

Standard: ościeżnica stała sosnowa

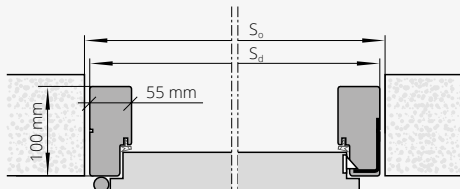

Opcjonalnie: ościeżnica regulowana jednostronnie

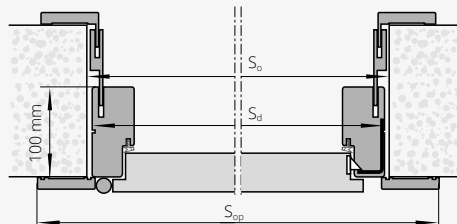

Rozmiar drzwi (mm)	S <sub>d</sub> (mm)	S <sub>o</sub> (mm)	S <sub>op</sub> (mm)	H <sub>op</sub> (mm)	H <sub>d</sub> (mm)	H <sub>o</sub> (mm)
<b>1032 x 2075*</b>	<b>1032</b>	<b>1050</b>	<b>1143</b>	<b>2130</b>	<b>2075</b>	<b>2090</b>
1012 x 2075	1012	1040	1123	2130	2075	2090
1012 x 2000	1012	1040	1123	2055	2000	2015
1012 x 1950	1012	1040	1123	2005	1950	1965
980 x 2075	980	1010	1091	2130	2075	2090
980 x 2000	980	1010	1091	2055	2000	2015
980 x 1950	980	1010	1091	2005	1950	1965
880 x 2075	880	910	991	2130	2075	2090
880 x 2000	880	910	991	2055	2000	2015
880 x 1950	880	910	991	2005	1950	1965

Drzwi C-30 powyżej szerokości 1012 mm lub wysokości 2075 mm nie posiadają parametru dymoszczelności

S<sub>d</sub> - szerokość drzwi po zewnętrznej stronie ościeżnicy  
S<sub>o</sub> - szerokość otworu montażowego  
S<sub>op</sub> - szerokość po zewnętrznej stronie opaski  
H<sub>d</sub> - wysokość drzwi po zewnętrznej stronie ościeżnicy  
H<sub>o</sub> - wysokość otworu montażowego  
H<sub>op</sub> - wysokość po zewnętrznej stronie opaski

\* szerokość drzwi 90 plus pozwala uzyskać światło przejścia min. 900 mm w przypadku otwarcia skrzydła o kąt 90°

## WYPOSAŻENIE

### STANDARDOWE

ościeżnica stała sosnowa  
C-30: klamka z szyldem z zabezpieczeniem wkładki, wkładki klasy 6 (nikiel)  
B-30: nawiercenie pod klamkę GARDA  
zamek listwowy wpuszczany z czteropunktowym (B-30)/pięciopunktowym (C-30) ryglowaniem, rozstaw 72 mm, kolor srebrny  
zawiasy czopowe wkręcane regulowane („80°-„90° - 3 szt., „100° - 4 szt.)  
bolce antywyważeniowe - 5 szt.  
próg dębowy o wysokości 20 mm

### WYMIARY

standard: 1012 x 2075 mm  
opcjonalnie: 880x1950 mm; 880x2000 mm; 880x2075 mm;  
980x1950 mm; 980x2000 mm; 980x2075 mm; 1012x1950 mm;  
1012x2000 mm  
szerokość „90 plus” - 1032x2075 mm (pozwala uzyskać światło przejścia min. 900 mm w przypadku otwarcia skrzydła o kąt 90°)

### DODATKOWE (za dopłatą)

kolorystyka SILKSTONE CPL 300/369,00  
ościeżnica regulowana str. 155  
klamka i rozeta GARDA klasy 3 kolor INOX i czarny str. 154  
komplet wkładek klasy 6 w kolorze nikiel od 160/196,80  
wizjer panoramiczny Ø20 str. 154  
wymiar 1112 x 2175 mm +10%  
wkładka WILKA w kolorze czarnym od 210/258,30  
zmiana koloru progu dębowego standard na kolor czarny, szary, brąz - str. 10 bez dopłaty  
obrzeże skrzydła w kolorze czarnym, szarym lub grafit 60/73,80

UWAGA! W celu spełnienia warunków odporności ogniowej do drzwi należy stosować samozamykacz spełniający wymagania normy PN-EN 1154:1999/A1:2004/AC:2010 oraz klamki drzwiowe spełniające wymagania normy PN-EN 1906:2012. W celu spełnienia przez drzwi parametrów antywłamaniowości klamki drzwiowe powinny spełniać min. klasę 3 odporności na włamanie a wkładki bębnowe min. klasę 4 odporności związanej z kluczem oraz min. klasę 1 odporności na atak wg normy PN-EN 1303:2007+AC:2008.

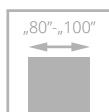

# RC3

od **1935/2380,05**  
cena drzwi **netto**/brutto (VAT 23%)

Drzwi wewnętrzne wejściowe z korytarzy lub klatek schodowych do np. mieszkań w budynkach wielorodzinnych, czy pomieszczeń w budynkach użyteczności publicznej. Skrzydło zbudowane z **ramiaka drewnianego**, obłożonego dwiema płytami HDF. Wypełnienie stanowi specjalna konstrukcja POL-SKONE. Grubość skrzydła 50 mm.

**Oporność na włamanie klasa RC3 wg PN-EN 1627:2012**  
**Izolacyjność akustyczna – D1-30, D2-30, Rw=32 dB**  
**4 klasa wytrzymałości mechanicznej wg PN-EN 1192:2001**  
**Krajowa Ocena Techniczna ITB –KOT-2018/0713 wydanie 1**



klamka



rozeta górna



zawias



próg dębowy

drzwi RC3, wzór W0, ościeżnica stała drewniana



drzwi RC3, wzór W0, ościeżnica stała drewniana

Zobacz  
więcej  
inspiracji





Katalog drzwi technicznych  
dostępny na stronie internetowej  
[www.pol-skone.eu](http://www.pol-skone.eu)  
w zakładce **katalogi**



**WERSJA** W0

	MALOWANE* biały, beż, szary	ECO TOP	UNI MAT PLUS	HIGH TOP	LAMINOWANE CPL 0,2 mm	FORNIROWANE			SILKWOOD
				LAMISTONE CPL SILKSTONE		GRUPA A	GRUPA B	GRUPA C, D	
drzwi RC3 z ościeżnicą drewnianą	2478/3047,94	1935/2380,05	2022/2487,06	2059/2532,57	2184/2686,32	2478/3047,94	2609/3209,07	2740/3370,20	2740/3370,20

\*ekologiczne farby akrylowe, kolory palet RAL i NCS (oprócz metalicznych)  
- dopłata wg grup kolorystycznych (str. 9)

## KOLORYSTYKA



\*dostępne za dopłatą po konsultacji z Działem Handlowym

dopłata do koloru podstawowego biały RAL 9003, szary RAL 7047,  
beż NCS s2005 Y50R wg grup kolorystycznych RAL, NCS (str. 9)

Grupa I	Grupa II	Grupa III	Grupa IV	Grupa V
399/490,77	499/613,77	599/736,77	699/859,77	799/982,77

## OŚCIEŻNICE



stała drewniana  
RC3

## WYPOSAŻENIE

STANDARDOWE	DODATKOWE (za dopłatą)
ościeżnica stała drewniana	kolorystyka SILKSTONE CPL <b>300/369,00</b>
próg dębowy o wysokości 20 mm	ościeżnica drewniana regulowana str. 155
zamek listwowy wpuszczany z czteropunktowym ryglowaniem (2 rygle, 2 haki), rozstaw 92 mm, kolor srebrny	klamka i rozeta GARDA klasy 3 (rozstaw 92 mm) str. 154
zawiasy czopowe regulowane w 3 płaszczyznach w kolorze srebrnym - 4 szt.	kolor INOX i czarny
bolce antywyważeniowe - 5 szt.	komplet wkładek klasy 6 w kolorze nikiel od <b>160/196,80</b>
nawiercenie pod klamkę GARDA (rozstaw 92 mm)	wizjer panoramiczny Ø20 str. 154
<b>WYMIARY</b>	wkładka WILKA w kolorze czarnym <b>190/233,70</b>
ościeżnica drewniana:	zmiana koloru progu dębowego standard na kolor czarny, szary, brąz – str. 10 bez dopłaty
drzwi (po zewnętrznej stronie ościeżnicy): 1012 x 2075 mm	obrzeże skrzydła w kolorze czarnym, szarym lub grafit <b>60/73,80</b>
opcjonalne wymiary (ościeżnica drewniana): 880x1950 mm; 880x2000 mm; 880x2075 mm; 980x1950 mm; 980x2000 mm; 980x2075 mm; 1012x1950 mm; 1012x2000 mm	
szerokość „90 plus” - 1024x2075 mm (1032x2075 mm w wersji z ościeżnicą drewnianą) pozwala uzyskać światło przejścia min. 900 mm w przypadku otwarcia skrzydła o kąt 90°	

UWAGA! W celu spełnienia przez drzwi parametrów antywłamaniowości klamki drzwiowe powinny spełniać min. klasę 3 odporności na włamanie wg normy PN-EN 1906:2012, a wkładki bębnekowe min. klasę 4 odporności związanej z kluczem oraz min. klasę 1 odporności na atak wg normy PN-EN 1303:2007+AC:2008.



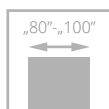

drzwi RC3 INVEST, wzór W0, ościeżnica stała metalowa

# RC3 INVEST

od **2502/3077,46**  
cena skrzydła **netto**/brutto (PLN, VAT 23%)

Drzwi wewnętrzne wejściowe z korytarzy lub klatek schodowych do np. mieszkań w budynkach wielorodzinnych, czy pomieszczeń w budynkach użyteczności publicznej.  
Skrzydło zbudowane z **ramiaka drewnianego**, obłożonego dwiema płytami HDF. Wypełnienie stanowi specjalna konstrukcja POL-SKONE. Grubość skrzydła 50 mm.

**Odporność na włamanie klasa RC3 wg PN-EN 1627:2012**  
**Izolacyjność akustyczna - D1-30, D2-30, Rw=32 dB**  
**4 klasa wytrzymałości mechanicznej wg PN-EN 1192:2001**  
**Krajowa Ocena Techniczna ITB -KOT-2018/0713 wydanie 1**



klamka



rozeta górna



zawias



ościeżnica metalowa



drzwi RC3 INVEST, wzór W0, ościeżnica stała metalowa

Zobacz więcej inspiracji





WERSJA W0

Katalog drzwi technicznych  
dostępny na stronie internetowej  
[www.pol-skone.eu](http://www.pol-skone.eu)  
w zakładce **katalogi**



	MALOWANE* biały, beż, szary	ECO TOP	UNI MAT PLUS	HIGH TOP LAMISTONE CPL SILKSTONE	LAMINOWANE CPL 0,2 mm
drzwi RC3 z ościeżnicą metalową	2951/3629,73	2502/3077,46	2634/3239,82	2634/3239,82	2634/3239,82

	FORNIROWANE			SILKWOOD
	GRUPA A	GRUPA B	GRUPA C, D	
drzwi RC3 z ościeżnicą metalową	2951/3629,73	3089/3799,47	3228/3970,44	3228/3970,44

\*ekologiczne farby akrylowe, kolory palet RAL i NCS (oprócz metalicznych)  
- dopłata wg grup kolorystycznych (str. 9)



próg ze stali nierdzewnej

## KOLORYSTYKA

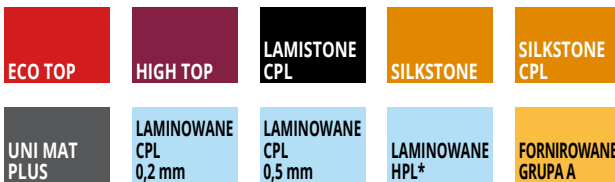

dopłata do koloru podstawowego biały RAL 9003, szary RAL 7047, beż NCS s2005 Y50R wg grup kolorystycznych RAL, NCS (str. 9)

Grupa I	Grupa II	Grupa III	Grupa IV	Grupa V
399/490,77	499/613,77	599/736,77	699/859,77	799/982,77

\*dostępne za dopłatą po konsultacji z Działem Handlowym

## OŚCIEŻNICE



## OŚCIEŻNICA STAŁA METALOWA



SZEROKOŚĆ (mm)	SZEROKOŚĆ (mm)		
	Sc	Sd	So
„80”	924	860	885
„90”	1024	960	985
„90 plus”*	1044	980	1005
„100”	1124	1060	1085

WYSOKOŚĆ (mm)	WYSOKOŚĆ (mm)		
	Hc	Hd	Ho
	2077	2045	2060

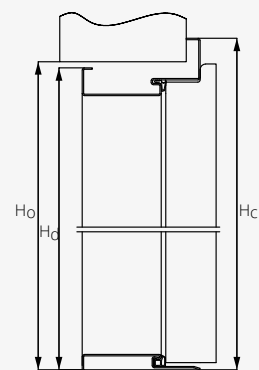

\*szerokość drzwi 90 plus pozwala uzyskać światło przejścia min. 900 mm w przypadku otwarcia skrzydła o kąt 90°.

## WYPOSAŻENIE

STANDARDOWE	DODATKOWE (za dopłatą)	
ościeżnica metalowa RC3 INVEST	powierzchnia SILKSTONE CPL	300/369,00
próg ze stali nierdzewnej	wizjer panoramiczny Ø20	str. 154
zamek listwowy wpuszczany z czteropunktowym ryglowaniem (2 rygle, 2 haki), rozstaw 92 mm, kolor srebrny	zmiana koloru klamki GARDA na kolor czarny	30/36,90
zawiasy czopowe regulowane w 3 płaszczyznach w kolorze srebrnym - 4 szt.	zmiana koloru rozety górnej GARDA na kolor czarny	10/12,30
bolce antywyważeniowe - 5 szt.	zmiana koloru wkładki klasy 6 na kolor czarny	50/61,50
rozeta GARDA w kolorze inox	obrzeże skrzydła w kolorze czarnym, szarym lub grafit	60/73,80
klamka GARDA klasy 3 (rozstaw 92 mm) w kolorze inox	UWAGA! W celu spełnienia przez drzwi parametrów antywłamaniowości klamki drzwiowe powinny spełniać min. klasę 3 odporności na włamanie wg normy PN-EN 1906:2012, a wkładki bębnekowe min. klasę 4 odporności związanej z kluczem oraz min. klasę 1 odporności na atak wg normy PN-EN 1303:2007+AC:2008.	
komplet wkładek klasy 6 w kolorze nikiel		



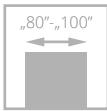

drzwi RC4, wzór 00, ościeżnica stała metalowa

# RC4

od **2697/3317,31**

cena skrzydła **netto**/brutto (PLN, VAT 23%)

Drzwi wewnętrzne wejściowe stanowiące zamknięcia otworów budowlanych w ścianach wewnętrznych między klatką schodową lub korytarzem a pomieszczeniami. Otwierane do wewnątrz i na zewnątrz pomieszczenia.

Specjalna konstrukcja POL-SKONE oparta na solidnym **ramiaku drewnianym** wzmocnionym sklejką. Wypełnienie stanowi pakiet płyt wiórowych wzmocnionych prętami stalowymi. Grubość skrzydła 50 mm. Ościeżnica stała metalowa wykonana z blachy DC01 o grubości 1,5 mm, próg ze stali nierdzewnej o grubości 1,5 mm.

Odporność na włamanie: **klasa RC4** wg PN-EN 1627:2012 oraz **klasa C** wg PN-B-92270:1990  
Izolacyjność akustyczna: **Rw= 37 dB, D<sub>1</sub>-35, D<sub>2</sub>-30**  
Wytrzymałość mechaniczna: **klasa 4** wg PN-EN 1192:2001  
Trwałość mechaniczna: **klasa 5** wg PN-EN 12400:2004  
Krajowa Ocena Techniczna: **ITB-KOT-2019/0804 wydanie 2**



zamek listwowy



zamek listwowy



zawias obiektywowy



bolce antywważeniowe



drzwi RC4, wzór 00, ościeżnica stała metalowa



Zobacz więcej inspiracji





klamka i rozeta Toronto w kolorze czarnym



próg ze stali nierdzewnej

WERSJA	pełne 00
MALOWANE*	2949/3627,27
ECO TOP	2697/3317,31
UNI MAT PLUS	2781/3420,63
HIGH TOP	2830/3480,90
LAMINOWANE CPL 0,2 MM	2830/3480,90
LAMISTONE CPL	2830/3480,90
SILKSTONE	2830/3480,90
FORNIROWANE GRUPA A	2949/3627,27
FORNIROWANE GRUPA B	3248/3995,04
FORNIROWANE GRUPA C, D	3728/4585,44
SILKWOOD	3728/4585,44

Cena skrzydła zawiera wkładki oraz klamkę. Podane parametry techniczne dotyczą zestawu w postaci skrzydła, ościeżnicy metalowej oraz progu ze stali nierdzewnej. Cena 1 kompletu drzwi stanowi sumę ceny skrzydła + ceny ościeżnicy + ceny progu ze stali nierdzewnej.

\*standardowy kolor skrzydeł - biały RAL 9003, szary RAL 7047, beż NCS s2005 Y50R

## KOLORYSTYKA

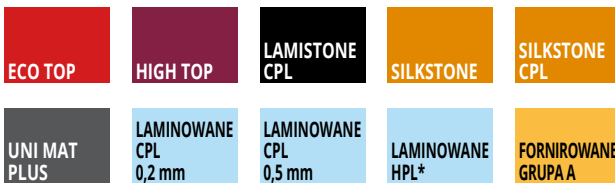

dopłata do koloru podstawowego biały RAL 9003, szary RAL 7047, beż NCS s2005 Y50R wg grup kolorystycznych RAL, NCS (str. 9)

Grupa I	Grupa II	Grupa III	Grupa IV	Grupa V
399/490,77	499/613,77	599/736,77	699/859,77	799/982,77

\*dostępne za dopłatą po konsultacji z Działem Handlowym

## OŚCIEŻNICE

### OŚCIEŻNICA STAŁA METALOWA

szerokość [mm]	Sc Sd So		
	„80”	904	860
„90”	1004	960	980
<b>„90 Plus”*</b>	<b>1024</b>	<b>980</b>	<b>1000</b>
„100”	1104	1060	1080

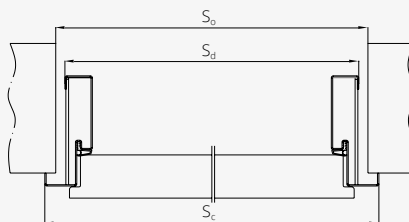

wysokość [mm]		
Hc	Hd	Ho
1966	1944	1954
2066	2044	2054
2166	2144	2154

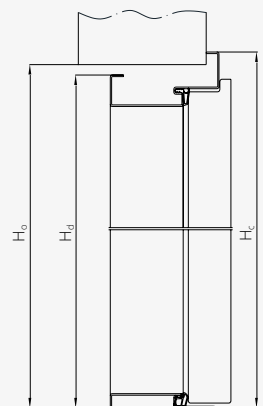

\*szerokość drzwi 90 plus pozwala uzyskać światło przejścia min. 900 mm w przypadku otwarcia skrzydła o kąt 90°.

## WYPOSAŻENIE

STANDARDOWE	DODATKOWE (za dopłatą)
zamek listwowy z pięciopunktowym ryglowaniem	powierzchnia SILKSTONE CPL <b>300/369,00</b>
zawiasy obiektowe, kątowe regulowane 3D – 2 szt.	laminat CPL 0,5 mm, 0,7 mm:
bolce antywyważeniowe – 5 szt.	szerokość „80” <b>130/159,90</b>
klamka oraz rozeta Toronto firmy Axa - kolor srebrny	szerokość „90”, „100” <b>160/196,80</b>
komplet wkładek klasy 6 w kolorze nikiel	szerokość 1104 mm <b>+10%</b>
<b>WYMIARY</b>	wysokość 2166 mm <b>+10%</b>
drzwi z ościeżnicą metalową:	ościeżnica metalowa stała RC4 blacha DC01 <b>1051/1292,73</b>
904x2066 mm, 1004x2066 mm, 1104x2066 mm	próg ze stali nierdzewnej grubość 1,5 mm <b>170/123,00</b>
wersja „90 plus”: (pozwala uzyskać światło przejścia min. 900 mm przy otwarciu skrzydła o kąt 90°) 1024x2066 mm	wizjer panoramiczny Ø20 str. 154
istnieje możliwość wykonania drzwi na niestandardowe wysokości	zmiana koloru klamki TORONTO na kolor czarny <b>80/98,40</b>
maksymalny wymiar 1104x2166 mm	zmiana koloru rozety górnej TORONTO na kolor czarny <b>35/43,05</b>
	zmiana koloru wkładki klasy 6 na kolor czarny od <b>50/61,50</b>
	obrzeże skrzydła w kolorze czarnym, szarym lub grafit <b>60/73,80</b>

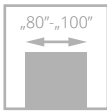

IV klasa



drzwi RC4 EI30, wzór 00, ościeżnica stała metalowa

# RC4 EI30

od **2877/3538,71**  
cena skrzydła **netto**/brutto (PLN, VAT 23%)

Drzwi wewnętrzne wejściowe stanowiące zamknięcia otworów budowlanych w ścianach wewnętrznych między klatką schodową lub korytarzem a pomieszczeniami. Otwierane do wewnątrz i na zewnątrz pomieszczenia.

Specjalna konstrukcja POL-SKONE oparta na solidnym **ramiaku drewnianym** wzmocnionym sklejką. Wypełnienie stanowi pakiet płyt wiórowych wzmocnionych prętami stalowymi. Grubość skrzydła 50 mm. Ościeżnica stała metalowa wykonana z blachy DC01 o grubości 1,5 mm, próg ze stali nierdzewnej o grubości 1,5 mm.

Odporność na włamanie: **klasa RC4** wg PN-EN 1627:2012 oraz **klasa C** wg PN-B-92270:1990

Odporność ogniowa – **klasa EI,30**

Izolacyjność akustyczna: **Rw= 37 dB, D<sub>1</sub>-35, D<sub>2</sub>-30**

Wytrzymałość mechaniczna: **klasa 4** wg PN-EN 1192:2001

Trwałość mechaniczna: **klasa 5** wg PN-EN 16034: 2014

Krajowa Ocena Techniczna: **ITB-KOT-2019/0804 wydanie 2**

Krajowy Certyfikat Właściwości Użytkowych **Nr 020-UWB-2815/W**



zamek listwowy



zamek listwowy



zawias



bolce antywważeniowe



drzwi RC4 EI30, wzór 00, ościeżnica stała metalowa

Zobacz  
więcej  
inspiracji





klamka i rozeta Toronto w kolorze czarnym



próg ze stali nierdzewnej

WERSJA	pełne 00
MALOWANE*	<b>3129</b> /3848,67
ECO TOP	<b>2877</b> /3538,71
UNI MAT PLUS	<b>2961</b> /3642,03
HIGH TOP	<b>2961</b> /3642,03
LAMINOWANE CPL 0,2 MM	<b>3009</b> /3701,07
LAMISTONE CPL	<b>3009</b> /3701,07
SILKSTONE	<b>3009</b> /3701,07
FORNIROWANE GRUPA A	<b>3129</b> /3848,67
FORNIROWANE GRUPA B	<b>3429</b> /4217,67
FORNIROWANE GRUPA C, D	<b>3908</b> /4806,84
SILKWOOD	<b>3908</b> /4806,84

Cena skrzydła zawiera wkładki oraz klamkę. Podane parametry techniczne dotyczą zestawu w postaci skrzydła, ościeżnicy metalowej oraz progu ze stali nierdzewnej. Cena 1 kompletu drzwi stanowi sumę ceny skrzydła + ceny ościeżnicy + ceny progu ze stali nierdzewnej.

\*standardowy kolor skrzydeł - biały RAL 9003, szary RAL 7047, beż NCS s2005 Y50R

## KOLORYSTYKA

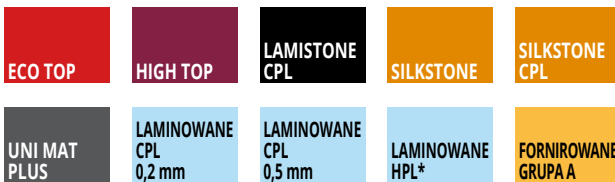

\*dostępne za dopłatą po konsultacji z Działem Handlowym

dopłata do koloru podstawowego biały RAL 9003, szary RAL 7047, beż NCS s2005 Y50R wg grup kolorystycznych RAL, NCS (str. 9)

Grupa I	Grupa II	Grupa III	Grupa IV	Grupa V
<b>399</b> /490,77	<b>499</b> /613,77	<b>599</b> /736,77	<b>699</b> /859,77	<b>799</b> /982,77

## OŚCIEŻNICE

### OŚCIEŻNICA STAŁA METALOWA

	szerokość [mm]		
	Sc	Sd	So
„80”	904	860	880
„90”	1004	960	980
<b>„90 Plus”*</b>	<b>1024</b>	<b>980</b>	<b>1000</b>
„100”	1104	1060	1080

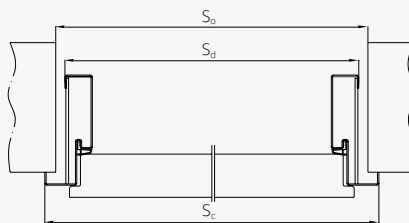

	wysokość [mm]		
	Hc	Hd	Ho
„80”	1966	1944	1954
„90”	2066	2044	2054
„100”	2166	2144	2154

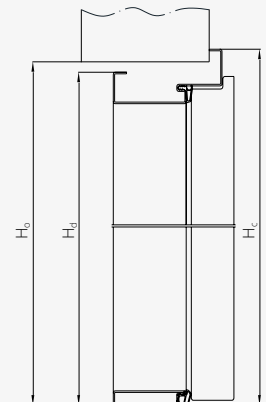

\*szerokość drzwi 90 plus pozwala uzyskać światło przejścia min. 900 mm w przypadku otwarcia skrzydła o kąt 90°.

## WYPOSAŻENIE

STANDARDOWE	DODATKOWE (za dopłatą)
zamek listwowy z pięciopunktowym ryglowaniem	powierzchnia SILKSTONE CPL <b>300</b> /369,00
zawiasy obiektywne, kątowe regulowane 3D – 3 szt.	laminat CPL 0,5 mm, 0,7 mm:
bolce antywyważeniowe – 5 szt.	szerokość „80” <b>130</b> /159,90
klamka oraz rozeta Toronto firmy Axa - kolor srebrny	szerokość „90”, „100” <b>160</b> /196,80
komplet wkładek klasy 6 w kolorze nikiel	szerokość 1104 mm <b>+10%</b>
uszczelki pęczniące	wysokość 2166 mm <b>+10%</b>
brak możliwości zastosowania samozamykacza krytego	ościeżnica metalowa stała RC4 blacha DC01 <b>1051</b> /1292,73
<b>WYMIARY</b>	grubość 1,5 mm
drzwi z ościeżnicą metalową:	próg ze stali nierdzewnej grubość 1,5 mm <b>170</b> /123,00
904x2066 mm, 1004x2066 mm, 1104x2066 mm	wizjer panoramiczny Ø20 str. 154
wersja „90 plus”: (pozwała uzyskać światło przejścia min. 900 mm przy otwarciu skrzydła o kąt 90°) 1024x2066 mm	zmiana koloru klamki TORONTO na kolor czarny <b>80</b> /98,40
istnieje możliwość wykonania drzwi na niestandardowe wysokości	zmiana koloru rozety górnej TORONTO na kolor czarny <b>35</b> /43,05
maksymalny wymiar 1104x2166 mm	zmiana koloru wkładki klasy 6 na kolor czarny od <b>50</b> /61,50
	obrzeże skrzydła w kolorze czarnym, szarym lub grafit <b>60</b> /73,80
	samozamykacze ramieniowe, szynowe katalog drzwi technicznych

UWAGA! W celu spełnienia warunków odporności ogniowej do drzwi należy stosować samozamykacz spełniający wymagania normy PN-EN 1154:1999/A1:2004/AC:2010



# KLAMKI DO DRZWI WEJŚCIOWYCH I ZEWNĘTRZNYCH



OTERMA		KLASA II rozstaw 72 mm	
kolor	srebrny, inox	tytan	
klamka - klamka na szyldzie	<b>118/145,14</b>	<b>118/145,14</b>	
rozeta górna	<b>48/59,04</b>	<b>48/59,04</b>	
klamka - gałka	<b>149/183,27</b>	<b>149/183,27</b>	



OTERMA II		KLASA II rozstaw 72 mm	
kolor	inox, tytan	srebrny	
klamka - klamka na szyldzie	<b>135/166,05</b>	<b>135/166,05</b>	
rozeta górna	<b>61/75,03</b>	<b>61/75,03</b>	
klamka - gałka	<b>148/182,04</b>	<b>135/166,05</b>	



kolor	rozstaw 72 mm		KLASA III rozstaw 92 mm	
	F6 (inox)	czarny	F6 (inox)	czarny
klamka + klamka na szyldzie z zabezpieczeniem wkładki	<b>209/257,07</b>	<b>229/281,67</b>	<b>209/257,07</b>	<b>229/281,67</b>
rozeta górna z zabezpieczeniem wkładki	<b>88/108,24</b>	<b>90/110,70</b>	<b>88/108,24</b>	<b>90/110,70</b>

do drzwi SATURN dla klamki GARDA: śruby 80 mm, trzpień 130 mm  
do drzwi ARGALI dla klamki GARDA: śruby 90 mm, trzpień 150 mm  
\* klamka GARDA rozstaw 92 mm do drzwi zewnętrznych: SATURN, ARGALI

OSŁONKI NA ZAWIASY DO DRZWI ZEWNĘTRZNYCH (kpl. 2 szt. na jeden zawias)



czarny **10/12,30**  
chrom mat **15/18,45**

Komplet osłonek na jeden zawias składa się z dwóch jednakowych osłonek.

## WKŁADKI DO DRZWI WEWNĘTRZNYCH WEJŚCIOWYCH I ZEWNĘTRZNYCH



kolor	wkładka klasy B		wkładka klasy 6 (klasa C)	wkładka klasy 6
	1 szt.	1 szt. (z gałką)	komplet – 2 szt. (z 1 gałką)	komplet – 2 szt. (z 1 gałką)
do drzwi B-30	-	-	<b>160/196,80**</b> <b>170/209,10***</b>	<b>210/258,30**</b> <b>220/270,60***</b>
do drzwi CERBER PLUS	<b>53/65,19</b>	<b>61/75,03</b>	<b>160/196,80</b>	<b>190/233,70</b>
CERBER PLUS RC2	-	-	<b>160/196,80</b>	<b>190/233,70</b>
do drzwi RC3, RC3 INVEST	-	-	<b>160/196,80</b>	<b>210/258,30</b>
do drzwi RC4, RC4 EI30	-	-	<b>170/209,10</b>	<b>220/270,60</b>
do drzwi, SATURN	-	-	<b>170/209,10</b>	-
do drzwi ARGALI	-	-	<b>390/479,70</b>	-

**UWAGA!** Przy zamówieniu wkładki należy zaznaczyć kierunek otwierania drzwi.  
\*podane ceny dotyczą zamówienia minimum 10 kpl. danego rodzaju i symetrii wkładek WILKA BLACK.  
\*\*otwierane do wewnątrz  
\*\*\*otwierane na zewnątrz

OSŁONKI NA ZAWIASY DO DRZWI WEJŚCIOWYCH (kpl. 2 szt. na jeden zawias)



biały, brąz **8/9,84**  
chrom/nikiel **10/12,30**  
czarny **10/12,30**

Komplet osłonek na jeden zawias składa się z dwóch jednakowych osłonek.



WIZJER PANORAMICZNY		WKŁADKI DO DRZWI WEWNĄTRZLOKALOWYCH	
stal nierdzewna	mosiądz	czarny, antracyt	1 szt. złota, srebrna
<b>76/93,48</b>	<b>83/102,09</b>	<b>83/102,09</b>	do przylgowych 30/35 <b>28/34,44</b>
			do bezprzylgowych jednoskrzydłowych 30/30 <b>28/34,44</b>
			do drzwi dwuskrzydłowych bezprzylgowych 30/35 <b>28/34,44</b>

## Zestawienie wkładek

Rozmiar wkładki	Producent	Cerber PLUS Cerber PLUS 37 dB CERBER PLUS RC2		Cerber PLUS Cerber PLUS 37 dB		B-30/C-30		RC3, RC3 INVEST		RC4, RC4 EI30		SATURN	ARGALI
		klamka Garda z zabezpieczeniem wkładki		klamka OTERMA, OTERMA II		klamka Garda z zabezpieczeniem wkładki		klamka Garda z zabezpieczeniem wkładki		klamka TORONTO z zabezpieczeniem wkładki		klamka Garda z zabezpieczeniem wkładki	klamka Garda z zabezpieczeniem wkładki
		otwierane do wew.	otwierane na zew.	otwierane do wew.	otwierane na zew.	otwierane do wew.	otwierane na zew.	otwierane do wew.	otwierane na zew.	otwierane do wew.	otwierane na zew.	wszystkie wersje	wszystkie wersje
30x35G	LOB			x									
30Gx40	LOB				x								
30Gx35	Wilka		x										
30x35G	Wilka	x											
40x30G	Wilka								x				
35Gx40	Wilka									x	x		
35Gx45	Wilka					x							
35x40G	Wilka					x		x					
35Gx50	Wilka											x	
35Gx55	Wilka												
55Gx35	Wilka												
55Gx50	Wilka												x

Wizjery:  
- drzwi Cerber Plus: wizjer Ø15 LOB o zakresie 35-60 mm  
- drzwi techniczne: wizjer Ø20 Panorama 200 o zakresie 36-60 mm

**UWAGA!** W celu spełnienia warunków odporności ogniowej do drzwi należy stosować klamki drzwiowe spełniające wymagania normy PN-EN 1906:2012, wkładki bębnowe spełniające wymagania normy PN-EN 1303:2007 + AC:2008.

# OŚCIEŻNICE REGULOWANE DO DRZWI WEJŚCIOWYCH

DO DRZWI ANTYWŁAMANIOWYCH B-30, C-30, CERBER PLUS, CERBER PLUS RC2, RC3

DOPLATA ZA KOMPLET REGULACJI DO DRZWI ANTYWŁAMANIOWYCH B-30, C-30, RC3, CERBER PLUS (Z LISTWAMI PŁASKIMI - 60 mm), CERBER PLUS RC2 (NAFREZOWANIE JEDNOSTRONNE OŚCIEŻNICY POD MONTAŻ PANELI I OPASEK)

CERBER PLUS, CERBER PLUS RC2		B-30, C-30, RC3		MALOWANE* biały, beż, szary	ECO TOP	UNI MAT PLUS	do laminowanych		FORNIROWANE		
symbol	zakres regulacji	symbol ościeżnicy	stopień regulacji				HIGH TOP	LAMISTONE CPL	GRUPA A	GRUPA B	GRUPA C, D
							SILKSTONE				
ZC 1	92-112	ZB1	100-120	336/413,28	259/318,57	281/345,63	247/303,81	360/442,80	415/510,45	436/536,28	
ZC 2	112-136	ZB2	120-144	336/413,28	259/318,57	281/345,63	247/303,81	360/442,80	415/510,45	436/536,28	
ZC 3	136-180	ZB3	144-188	377/463,71	289/355,47	308/378,84	277/340,71	403/495,69	466/573,18	490/602,70	
ZC 4	180-202	ZB4	188-210	377/463,71	289/355,47	308/378,84	277/340,71	403/495,69	466/573,18	490/602,70	
ZC 5	202-246	ZB5	210-254	423/520,29	325/399,75	341/419,43	310/381,30	453/557,19	516/634,68	543/667,89	
ZC 6	246-268	ZB6	254-276	423/520,29	325/399,75	341/419,43	310/381,30	453/557,19	516/634,68	543/667,89	
ZC 7	268-312	ZB7	276-320	459/564,57	358/440,34	372/457,56	340/418,20	492/605,16	564/693,72	591/726,93	
ZC 8	312-334	ZB8	320-342	459/564,57	358/440,34	372/457,56	340/418,20	492/605,16	564/693,72	591/726,93	
ZC 9	334-378	ZB9	342-386	516/634,68	402/494,46	413/507,99	383/471,09	553/680,19	673/827,79	670/824,10	
ZC 10	378-402	ZB10	386-410	516/634,68	402/494,46	413/507,99	383/471,09	553/680,19	673/827,79	670/824,10	
		ZB11	410-429	641/788,43	502/617,46	505/621,15	479/589,17	687/845,01	790/971,70	829/1019,67	
		ZB12	429-476	641/788,43	502/617,46	505/621,15	479/589,17	687/845,01	790/971,70	829/1019,67	
		ZB13	476-495	679/835,17	532/654,36	535/658,05	508/624,84	729/896,67	839/1031,97	879/1081,17	
		ZB14	495-542	679/835,17	532/654,36	535/658,05	508/624,84	729/896,67	839/1031,97	879/1081,17	
		ZB15	542-561	718/883,14	560/688,80	563/692,49	537/660,51	769/945,87	886/1089,78	930/1143,90	
		ZB16	561-608	718/883,14	560/688,80	563/692,49	537/660,51	769/945,87	886/1089,78	930/1143,90	

## DOPLATY

do ościeżnic o wymiarach innych niż standardowe (dopłata za każdy moduł wymiarowy) **+10%**  
opaski łączone pod kątem 90° **30/36,90**

TABELA DOPLAT do ościeżnic RAL, NCS wg grup kolorystycznych

GRUPA I	GRUPA II	GRUPA III	GRUPA IV	GRUPA V
<b>+20%</b>	<b>+30%</b>	<b>+40%</b>	<b>+60%</b>	<b>+75%</b>

CENA (zł) netto/brutto (VAT 23%)

\*ekologiczne farby akrylowe, kolory palet RAL i NCS (oprócz metalicznych) - dopłata wg grup kolorystycznych (str. 9)



do drzwi B-30, C-30, RC3

symbol	zakres regulacji	KOMPLETACJA
ZB1	100-120	Ościeżnica 100 mm, listwa, opaska 32 mm
ZB2	120-144	Ościeżnica 100 mm, listwa, opaska 52 mm

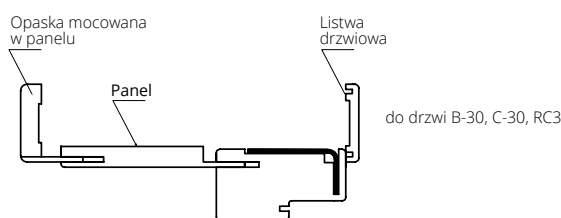

do drzwi B-30, C-30, RC3

symbol	zakres regulacji	KOMPLETACJA
ZB3	144-188	Ościeżnica 100 mm, listwa, opaska 32 mm, panel 76 mm
ZB4	188-210	Ościeżnica 100 mm, listwa, opaska 52 mm, panel 76 mm
ZB5	210-254	Ościeżnica 100 mm, listwa, opaska 32 mm, panel 142 mm
ZB6	254-276	Ościeżnica 100 mm, listwa, opaska 52 mm, panel 142 mm
ZB7	276-320	Ościeżnica 100 mm, listwa, opaska 32 mm, panel 208 mm
ZB8	320-342	Ościeżnica 100 mm, listwa, opaska 52 mm, panel 208 mm
ZB9	342-386	Ościeżnica 100 mm, listwa, opaska 32 mm, panel 274 mm
ZB10	386-410	Ościeżnica 100 mm, listwa, opaska 52 mm, panel 274 mm

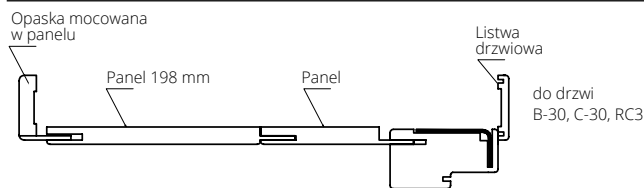

do drzwi B-30, C-30, RC3

symbol	zakres regulacji	KOMPLETACJA
ZB11	410-429	Ościeżnica 100 mm, listwa, opaska 32 mm, panel 142+198 mm
ZB12	429-476	Ościeżnica 100 mm, listwa, opaska 52 mm, panel 142+198 mm
ZB13	476-495	Ościeżnica 100 mm, listwa, opaska 32 mm, panel 208+198 mm
ZB14	495-542	Ościeżnica 100 mm, listwa, opaska 52 mm, panel 208+198 mm
ZB15	542-561	Ościeżnica 100 mm, listwa, opaska 32 mm, panel 274+198 mm
ZB16	561-608	Ościeżnica 100 mm, listwa, opaska 52 mm, panel 274+198 mm

do drzwi CERBER PLUS, CERBER PLUS RC2

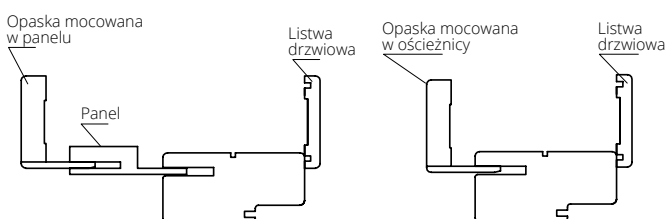

symbol	zakres regulacji	KOMPLETACJA
ZC 1	92-112	Ościeżnica 92 mm, listwa drzwiowa, opaska 32 mm
ZC 2	112-136	Ościeżnica 92 mm, listwa drzwiowa, opaska 52 mm
ZC 3	136-180	Ościeżnica 92 mm, listwa drzwiowa, opaska 32 mm, panel 76 mm
ZC 4	180-202	Ościeżnica 92 mm, listwa drzwiowa, opaska 52 mm, panel 76 mm
ZC 5	202-246	Ościeżnica 92 mm, listwa drzwiowa, opaska 32 mm, panel 142 mm
ZC 6	246-268	Ościeżnica 92 mm, listwa drzwiowa, opaska 52 mm, panel 142 mm
ZC 7	268-312	Ościeżnica 92 mm, listwa drzwiowa, opaska 32 mm, panel 208 mm
ZC 8	312-334	Ościeżnica 92 mm, listwa drzwiowa, opaska 52 mm, panel 208 mm
ZC 9	334-378	Ościeżnica 92 mm, listwa drzwiowa, opaska 32 mm, panel 274 mm
ZC 10	378-402	Ościeżnica 92 mm, listwa drzwiowa, opaska 52 mm, panel 274 mm



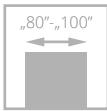

drzwi PRESTIGE, wzór 00

# PRESTIGE

od **8220/10110,60**  
cena drzwi **netto**/brutto (VAT 23%)

**NOWOŚĆ**

**DRZWI SPEŁNIĄJĄ  
WYMOGI PROGRAMU  
„CZYSTE POWIETRZE”**

**Klasa antywłamaniowości RC2**

## Drzwi jednoskrzydłowe z naświetlem bocznym

Drzwi w systemie przylgowym z naświetlem w jednej ramie. Konstrukcja skrzydła zbudowana z ramiaka drewnianego sosnowego, wzmocnionego profilem stalowym, obłożonym dwiema płytami drewnopodobnymi, pokrytymi fornirem naturalnym dębowym. Powierzchnia płyt malowana farbami kryjącymi lub transparentnymi. Wypełnienie stanowi warstwa termoizolacyjna. Grubość skrzydła 80 mm. Ościeżnica dębowa.

## Drzwi jednoskrzydłowe

Drzwi w systemie przylgowym. Konstrukcja skrzydła zbudowana z ramiaka drewnianego sosnowego, wzmocnionego profilem stalowym, obłożonym dwiema płytami drewnopodobnymi, pokrytymi fornirem naturalnym dębowym. Powierzchnia płyt malowana farbami kryjącymi lub transparentnymi. Wypełnienie stanowi warstwa termoizolacyjna. Grubość skrzydła 80 mm. Ościeżnica dębowa.

- **wielopunktowy, automatyczny** zamek z funkcją dzień/noc
- **nowoczesny** design
- system powłok malarskich PROTOR – **15 lat gwarancji**
- **klasa** antywłamaniowości RC2
- **zintegrowane** naświetle w jednej ramie
- **wzmacniany** ramiak

**Ud=0,83\***  
**W/m<sup>2</sup>K**

**WSPÓŁCZYNNIK  
PRZENIKANIA  
CIEPŁA**

\*szczegółowe wyniki badań dostępne na [www.pol-skone.eu](http://www.pol-skone.eu)

Zobacz  
więcej  
inspiracji



drzwi PRESTIGE, wzór 02



**WERSJA** **00 / V00**  
8220/10110,60

**02 / V1**  
10970/13493,10

## KOLORYSTYKA

**FARBY  
KRYJĄCE**

**003**  
biały  
(RAL 9016)

**008**  
antracyt  
(RAL 7016)

**FARBY  
TRANSPARENTNE**

**57961**  
dąb naturalny

## WYPOSAŻENIE

### STANDARDOWE

ościeżnica dębowa 100x70 mm, w kolorze czarnym transparent 9005  
próg dębowy w kolorze czarnym z ochronnym profilem aluminiowym system antywyważeniowy („wręg francuski”)  
podwójny system uszczelnień (na obwodzie skrzydła i ościeżnicy)  
w naświetlu pakiet trzyszybowy antywłamaniowy z ciepłą ramką Chromatech Ultra, w standardzie do wyboru szkło przeźierne lub barwione w kolorze szarym, brązowym lub zielonym. Współczynnik pakietu szybowego  $U_g=0,5$  W/m<sup>2</sup>K wg EN 674.  
zawiasy wkręcane regulowane w trzech płaszczyznach w kolorze srebrnym - 4 szt., osłonki na zawiasy w kolorze czarnym  
zamek MACO listwowy wielopunktowy (2 rygle, 2 haki, wkładka główna), automatyczne ryglowany bez klucza, zamek z funkcją dzień /noc, funkcja dzień, którą można aktywować poprzez przesunięcie suwaków na listwach zamka umożliwia bezkluczowe otwieranie drzwi z zewnątrz wkładka klasy 6: 55G/50 w kolorze czarnym  
antaba od zewnątrz, klamka od wewnątrz – komplet w kolorze czarnym  
drzwi otwierane na zewnątrz

### SZEROKOŚĆ

drzwi jednoskrzydłowe			
typ	S <sub>o</sub>	S <sub>d</sub>	S <sub>w</sub>
„80”	1000	971	801
„90”	1100	1071	901
„100”	1200	1171	1001

WYSOKOŚĆ	H <sub>o</sub>	H <sub>d</sub>	H <sub>w</sub>
	2120	2105	2000

### SZEROKOŚĆ

drzwi jednoskrzydłowe z naświetlem bocznym			
typ	S <sub>o</sub>	S <sub>d</sub>	S <sub>w</sub>
„150”	1500	1470	901
„160”	1600	1570	901
„170”	1700	1670	901

WYSOKOŚĆ	H <sub>o</sub>	H <sub>d</sub>	H <sub>w</sub>
	2120	2105	2000

S<sub>o</sub>, H<sub>o</sub> – proponowany wymiar montażowy  
S<sub>d</sub>, H<sub>d</sub> – szerokość / wysokość drzwi z naświetlem  
S<sub>w</sub>, H<sub>w</sub> – szerokość / wysokość światła przejścia

### DODATKOWE (za dopłatą)

samozamkacz kryty  
szkło: Mirastar („lustro weneckie”), szkło refleksyjne kalkulacja  
STOPSOL (kolor: szary, brąz, zielony), szkło matowe indywidualna

### PARAMETRY

współczynnik przenikania ciepła:  $U_d=0,88$  W/m<sup>2</sup>K dla drzwi z naświetlem o szerokości „150”, zgodnie z PN-EN 14351-1+A2:2016-10  
współczynnik przenikania ciepła:  $U_d=0,83$  W/m<sup>2</sup>K dla drzwi o szerokości „90”, zgodnie z PN-EN 14351-1+A2:2016-10  
klasa antywłamaniowości EN 1627 RC2

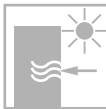
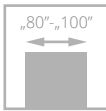

drzwi ARGALI, wzór W01

# ARGALI

od **4175/5135,25**  
cena drzwi **netto**/brutto (VAT 23%)

**DRZWI SPEŁNIAJĄ  
WYMOGI PROGRAMU  
„CZYSTE POWIETRZE”**

**klasa antywłamaniowości RC2**

Drzwi w systemie przylgowym. Konstrukcja skrzydła zbudowana z **ramiaka drewnianego sosnowego**, wzmocnionego profilem stalowym, obłożonym dwiema płytami drewnopodobnymi, pokrytymi fornirem naturalnym dębowym. Powierzchnia płyt malowana farbami kryjącymi lub transparentnymi. Wypełnienie stanowi warstwa termoizolacyjna. Na powierzchni skrzydła od strony zewnętrznej aplikacja ze stali nierdzewnej INOX. Grubość skrzydła 81 mm.



klamka, panel z blachy



rozeta górna

**Ud=0,78\***  
**W/m<sup>2</sup>K**

**WSPÓŁCZYNNIK  
PRZENIKANIA  
CIEPŁA**



zawias

\*szczegółowe wyniki badań dostępne na [www.pol-skone.eu](http://www.pol-skone.eu)

Zobacz  
więcej  
inspiracji



drzwi ARGALI, wzór W02



WERSJA	W00	W01	W02	W03
	4175/5135,25	4885/6008,55	5130/6309,90	5130/6309,90

### KOLORYSTYKA



### KOLORYSTYKA OPCJONALNA



dopłata do koloru podstawowego biały (RAL 9016)  
wg grup kolorystycznych RAL, NCS (str. 9)

Grupa I	Grupa II	Grupa III	Grupa IV	Grupa V
399/490,77	499/613,77	599/736,77	699/859,77	799/982,77

### WYPOSAŻENIE

STANDARDOWE
ościeżnica 100x70 mm (ościeżnica sosnowa: farby kryjące; ościeżnica dębowa: farby transparentne)
próg dębowy z profilem aluminiowym
system antywyważeniowy („wręg francuski”)
podwójny system uszczelek (na obwodzie skrzydła i ościeżnicy)
pakiet trzyszybowy antywłamaniowy z ciepłą ramką Chromatech Ultra
zawiasy wkręcane regulowane w trzech płaszczyznach - 4 szt.
zamek FUHR listwowy czteropunktowy (2 rygle i 2 haki) uruchamiany klamką na dwie wkładki, ryglowany przez uniesienie klamki, wkładki górna niezależna, rozstaw 92 mm
drzwi otwierane na zewnątrz

DODATKOWE (za dopłatą)	
osłonki na zawiasy – 1 kpl. (2 szt. na jeden zawias)	10/12,30
wkładka klasy 6: 55G/50 (komplet 2 szt., w tym jedna z gałką)	385/473,55
klamka GARDA, rozstaw 92 mm	str. 154
aplikacje inox w kolorze czarnym	wg tabeli
pakiety szybowe ze szkłem: Mirastar (lustro weneckie), barwionym, refleksyjnym lub ornamentowym	kalkulacja indywidualna
PARAMETRY	
współczynnik przenikania ciepła: Ud=0,78 W/m²K dla drzwi sosnowych W00 o szerokości „90”, zgodnie z PN-EN 14351-1+A1:2010	
współczynnik przenikania ciepła w pakiecie szybowym antywłamaniowym klasy P4 w zespoleniu z szybą przezroczystą Ug=0,5 W/m²K wg EN 674	
klasa antywłamaniowości EN 1627 RC2	

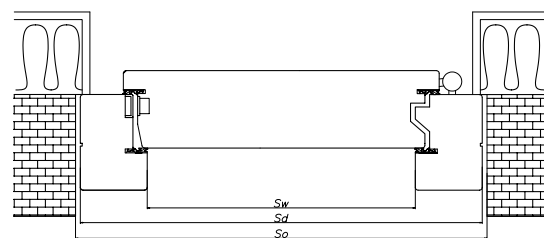

### SZEROKOŚĆ

drzwi jednoskrzydłowe			
typ	S <sub>o</sub>	S <sub>d</sub>	S <sub>w</sub>
„80”	1000	971	801
„90”	1100	1071	901
„100”	1200	1171	1001
WYSOKOŚĆ	H <sub>o</sub>	H <sub>d</sub>	H <sub>w</sub>
	2120	2105	2000

So, Ho – proponowany wymiar montażowy  
Sd, Hd – szerokość / wysokość drzwi  
Sw, Hw – szerokość / wysokość światła przejścia

### APLIKACJE INOX, kolor czarny

wzór	dopłata do ceny drzwi
W01	80/98,40
W02 szer. „80”	115/141,45
W02 szer. „90”	130/159,90
W02 szer. „100”	140/172,20
W03	140/172,20

W celu spełnienia przez drzwi parametrów antywłamaniowości klasy RC2 należy zastosować klamki z min. klasą 2 odporności na włamanie wg normy PN –EN 1906:2012, a wkładki bębnowe minimum klasy 4 odporności związanej z kluczem i min. klasę 1 odporności na atak wg normy EN 1303:2007 +AC 2008.

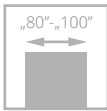

drzwi SATURN, wzór 03S1

# SATURN

od **3993/4911,39**  
cena drzwi **netto**/brutto (VAT 23%)

**DRZWI SPEŁNIAJĄ  
WYMOGI PROGRAMU  
„CZYSTE POWIETRZE”**

**klasa antywłamaniowości RC2**

Drzwi w systemie przylgowym zbudowane z **ramiaka drewnianego sosnowego** wzmocnionego profilem stalowym (od strony zawiasowej listwa dębowa), obłożonego dwiema płytami drewnopodobnymi pokrytymi fornirem naturalnym dębowym. Powierzchnia skrzydeł malowana farbami kryjącymi lub transparentnymi. Wypełnienie stanowi warstwa termoizolacyjna. Na powierzchni skrzydła od strony zewnętrznej aplikacja ze stali nierdzewnej INOX (dotyczy wersji L1). Grubość skrzydła 61 mm.



klamka



rozeta górna

**Ud=1,1\***  
**W/m<sup>2</sup>K**  
**WSPÓŁCZYNNIK  
PRZENIKANIA  
CIEPŁA**



blacha-panel

\*szczegółowe wyniki badań dostępne na [www.pol-skone.eu](http://www.pol-skone.eu)

Zobacz  
więcej  
inspiracji



drzwi SATURN, wzór L1





WERSJA	00	02	03	03S1
	3993/4911,39	4393/5403,39	4393/5403,39	4925/6057,75

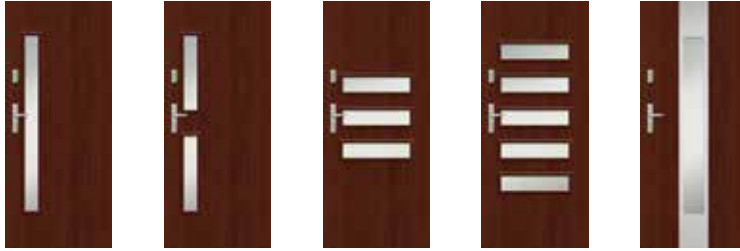

WERSJA	04S1	04S2	04S3	04S5	L1
	4393/5403,39	3993/4911,39	4114/5060,22	5458/6713,34	4393/5403,39

### NAKLADKI POSZERZAJĄCE OŚCIEŻNICĘ DO DRZWI SATURN

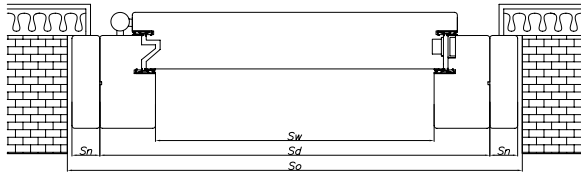

	10 mm x 100 mm	20 mm x 100 mm	30 mm x 100 mm
sosnowe	140/172,20 (kpl) 25/30,75 (m.b.)	160/196,80 (kpl) 30/36,90 (m.b.)	180/221,40 (kpl) 35/43,05 (m.b.)
dębowe	180/221,40 (kpl) 35/43,05 (m.b.)	230/282,90 (kpl) 45/55,35 (m.b.)	250/307,50 (kpl) 50/61,50 (m.b.)

Drzwi jednoskrzydłowe z nakładkami poszerzającymi ościeżnicę

SZEROKOŚĆ					
Typ	S <sub>w</sub>	S <sub>d</sub>	S <sub>n</sub>	S <sub>o</sub>	H <sub>o</sub>
„80”	811	931	10	980	2110
			20	1000	2120
			30	1020	2130
„90”	911	1031	10	1080	2110
			20	1100	2120
			30	1120	2130
„100”	1011	1131	10	1180	2110
			20	1200	2120
			30	1220	2130
WYSOKOŚĆ:				H <sub>d</sub>	H <sub>w</sub>
				2081	2000

S<sub>w</sub>, H<sub>w</sub> - szerokość / wysokość światła przejścia, S<sub>d</sub>, H<sub>d</sub> - szerokość / wysokość drzwi  
S<sub>n</sub> - szerokość nakładek poszerzających, S<sub>o</sub>, H<sub>o</sub> - proponowany wymiar montażowy

### KOLORYSTYKA

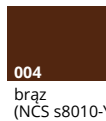
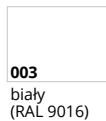

wybarwienie na dębie

### KOLORYSTYKA OPCJONALNA



kolory palet RAL i NCS (oprócz metalicznych)

dopłata do koloru podstawowego biały (RAL 9016)  
wg grup kolorystycznych RAL, NCS (str. 9)

Grupa I	Grupa II	Grupa III	Grupa IV	Grupa V
399/490,77	499/613,77	599/736,77	699/859,77	799/982,77

### WYPOSAŻENIE

STANDARDOWE
próg dębowy z profilem aluminiowym
ościeżnica 100x60 mm; ościeżnica dębowa: farby transparentne lub kryjące
system antywyważeniowy („wrgę francuski”)
podwójny system uszczelek (na obwodzie skrzydła i ościeżnicy)
pakiet szybowy: szyba antywłamaniowa klasy P4 z ciepłą ramką Chromatech Ultra
zawiasy wkręcane regulowane w trzech płaszczyznach - 4 szt.
zamek FUHR listwowy czteropunktowy (2 rygle i 2 haki) uruchamiany klamką na dwie wkładki, ryglowany przez uniesienie klamki, wkładki górna niezależna, rozstaw 92 mm
drzwi otwierane na zewnątrz

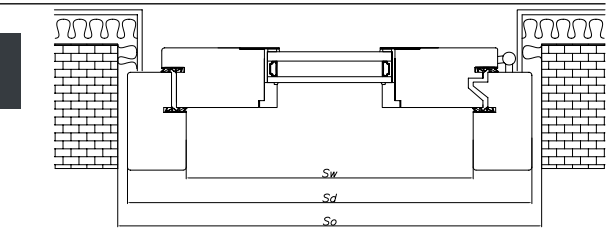

SZEROKOŚĆ			
drzwi jednoskrzydłowe			
typ	S <sub>o</sub>	S <sub>d</sub>	S <sub>w</sub>
„80”	960	931	811
„90”	1060	1031	911
„100”	1160	1131	1011
WYSOKOŚĆ		H <sub>o</sub>	H <sub>w</sub>
		2100	2000

DODATKOWE (za dopłatą)	
osłonki na zawiasy - 1 kpl. (2 szt. na jeden zawias)	10/12,30
wkładka klasy 6: 35G/50 (komplet 2 szt., w tym jedna z gałką)	165/202,95
klamka GARDA, rozstaw 92 mm	str. 154
aplikacje inox w kolorze czarnym L1	80/98,40
pakiety szybowe ze szkłem: Mirastar (lustro weneckie), barwionym, refleksyjnym lub ornamentowym	kalkulacja indywidualna

PARAMETRY	
współczynnik przenikania ciepła: Ud=1,1 W/m <sup>2</sup> K dla drzwi wersja 00 o szerokości „90”, zgodnie z PN-EN 14351-1+A1:2010	
współczynnik przenikania ciepła w pakiecie szybowym antywłamaniowym klasy P4 w zespoleniu z szybą przezroczystą Ug=1,0 W/m <sup>2</sup> K wg EN 674	
klasa antywłamaniowości EN 1627 RC2	

W celu spełnienia przez drzwi parametrów antywłamaniowości klasy RC2 należy zastosować klamki z min. klasą 2 odporności na włamanie wg normy PN -EN 1906:2012, a wkładki bębnowe minimum klasy 4 odporności związanej z kluczem i min. klasą 1 odporności na atak wg normy EN 1303:2007 +AC 2008.

# NAŚWIETLA DO DRZWI ZEWNĘTRZNYCH

DO DRZWI SATURN, ARGALI

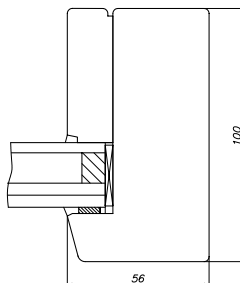

Minimalny wymiar naświetla 385 mm (zarówno szerokość, jak i wysokość).

Cena za naświetla szklone szybą przezroczystą P4/16/4/16/4 dla drzwi Argali lub P4/16/4 dla drzwi Saturn przy kształcie prostokątnym. Przy szprosach, pakietach ze szkłem: Mirastar (lustro weneckie), barwionym, refleksyjnym, lub ornamentowym – kalkulacja indywidualna.

Naświetla drewniane boczne i górne, szklone szkłem antywłamaniowym klasy P4 z pakietem P4/16/4/16/4 lub P4/16/4.

NAŚWIETLA	cena za m <sup>2</sup> powierzchni	
	do 0,6 m <sup>2</sup>	powyżej 0,6 m <sup>2</sup>
sosnowe	1969/2421,87	1313/1614,99
dębowe	2625/3228,75	1969/2421,87

Do drzwi Saturn dla kolorów kryjących i transparentnych naświetla dębowe. Do drzwi Argali dla kolorów kryjących naświetla sosnowe, dla kolorów transparentnych naświetla dębowe.

## ZADASZENIE

Drzwi zewnętrzne należy zabezpieczyć przed bezpośrednim oddziaływaniem opadów atmosferycznych i słońcem poprzez zastosowanie odpowiedniego zadaszenia. Zadaszenie powinno powodować zacienienie drzwi w południe, w okresie letnim. Nad drzwiami należy zastosować daszek, którego obrys musi wystawać poza otwarte drzwi. Przy montażu we wnęce, daszek nie jest wymagany, jeżeli otwarte drzwi nie wystają poza wnękę.

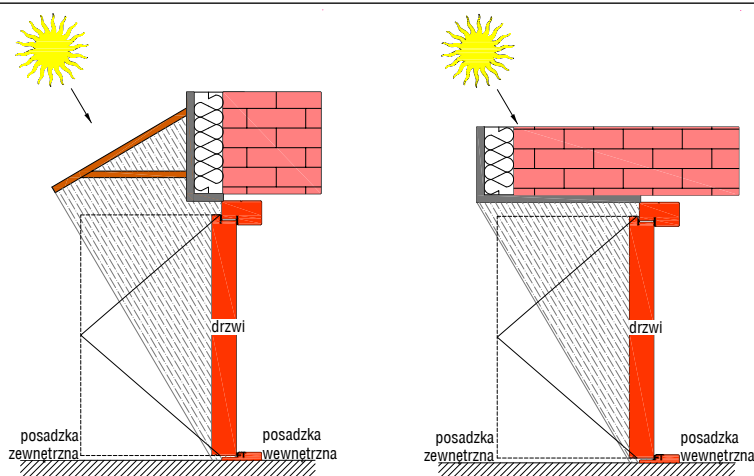

## KOLORYSTYKA DRZWI ZEWNĘTRZNYCH

### WYBARWIENIA NA SOŚNIE

FARBY TRANSPARENTNE	009	5056	5062	0022	0044	0046	1040	1519	9005
	antracyt transparentny	iroko	cyprys	jasny teak	ciemny teak	orzech	impregnat	dąb antyczny	czarny transparent
	1710	5219	5063	5060	5067	5065	5059	9001	
	oliwka antyczna	teak antyczny	pinia	stara sosna	sapelli	afromozja	wiśnia	opal Weiss	

### WYBARWIENIA NA DĘBIE

FARBY TRANSPARENTNE	009	5056	5062	0022	0044	0046	1040	1519	9005
	antracyt transparentny	iroko	cyprys	jasny teak	ciemny teak	orzech	impregnat	dąb antyczny	czarny transparent
	1710	5219	5063	5060	5067	5065	5059	9001	
	oliwka antyczna	teak antyczny	pinia	stara sosna	sapelli	afromozja	wiśnia	opal Weiss	

# NOWOŚCI

MODO  
VERI  
EGRO



MODO



VERI



EGRO



## NASZE PUBLIKACJE



### Katalog szybka realizacja

Znajdziesz tutaj ofertę drzwi oraz ościeżnic dostępnych z krótkim terminem realizacji.



### Katalog drzwi technicznych

Znajdziesz tutaj ofertę drzwi wejściowych przeciwpożarowych oraz rozwiązań specjalnych.



### Katalog stolarka zewnętrzna

Znajdziesz tutaj ofertę okien drewnianych.



### Katalog ARCO

Znajdziesz tutaj ofertę popularnych drzwi wewnętrznych ARCO.



### Katalog HARMONY

Znajdziesz tutaj ofertę popularnych skrzydeł i ościeżnic krytych HARMONY.



### Katalog SEMPRE

Znajdziesz tutaj ofertę popularnych drzwi wewnętrznych SEMPRE/SEMPRE LUX.

**+48 607 323 315**  
**ph3@pol-skone.eu**

**+48 601 353 449**  
**ph5@pol-skone.eu**

**+48 601 353 447**  
**ph8@pol-skone.eu**

**POL-SKONE®**  
**DRZWI I OKNA**

PARTNER HANDLOWY

POL-SKONE Sp. z o.o.

ul. Hanki Ordonówny 8; 20-328 Lublin

tel.: +48 81 728 52 85; +48 81 744 30 11-13

fax: +48 81 744 24 89; +48 81 744 39 12

e-mail: pol-skone@pol-skone.eu

[www.pol-skone.eu](http://www.pol-skone.eu)